

Manual do Proprietário

SW4

| Manual Completo

 **TOYOTA**
Pensando mais longe

Todas as especificações fornecidas neste manual são atuais na época da publicação. Entretanto, devido à política da Toyota de melhoria contínua do produto, nos reservamos o direito de fazer alterações a qualquer momento sem notificação.

Este manual se aplica a todos os modelos e contém explicações sobre todos os equipamentos, inclusive opcionais. Portanto, você poderá encontrar algumas explicações para equipamentos não instalados no seu veículo.

Conforme as especificações, o veículo detalhado na ilustração poderá ser diferente do seu veículo em termos de cores e equipamentos.

1	Introdução	Informações sobre este manual
2	Índice ilustrado	Busca através das ilustrações
3	Para segurança e proteção	Certifique-se de ler esta seção inteira
4	Informações de condição do veículo e indicadores	Leitura das informações relacionadas à condução
5	Antes de dirigir	Abrir e fechar as portas e vidros, ajuste antes de dirigir
6	Dirigir	Operações e alertas necessários à condução do veículo
7	Dispositivos internos	Uso de dispositivos internos
8	Sistema multimídia	Operação do sistema multimídia
9	Revisão periódica e garantia	Cuidados e procedimentos de manutenção para seu veículo
10	Quando houver problemas	O que fazer em caso de falha e emergência
11	Especificações do veículo	Especificações do veículo

1 Introdução

- 1-1. Introdução
- Lendo este manual 8
- Como pesquisar 10
- Para sua informação 11

2 Índice ilustrado

2. Índice ilustrado
- Parte externa 16
- Painel de instrumentos 18
- Interruptores 20
- Parte interna 23

3 Para segurança e proteção

- 3-1. Para uso seguro
- Antes de dirigir 28
- Para dirigir com segurança 30
- Cintos de segurança 32
- Airbags 39
- Precauções com gases
de escapamento 49
- 3-2. Segurança de crianças
- Sistema de desabilitação do
airbag do passageiro 50
- Transportando crianças 52
- Dispositivos de retenção
para criança 53
- 3-3. Sistema antifurto
- Imobilizador 72
- Alarme 73

4 Informações de condição do veículo e indicadores

- 4-1. Painel de instrumentos
- Indicadores de advertência 80
- Instrumentos e medidores 86
- Computador de bordo
colorido 90
- Informações sobre o consumo
de combustível 99

5 Antes de dirigir

- 5-1. Informações sobre a chave
- Chaves 104
- 5-2. Abrir, fechar e travar as portas
- Portas 109
- Tampa traseira 115
- Sistema Smart Entry & Start 133
- 5-3. Ajuste dos bancos
- Bancos dianteiros 139
- Bancos traseiros 141
- Apoios de cabeça 148
- 5-4. Ajuste do volante de direção
e dos espelhos
- Volante de direção 150
- Espelho retrovisor interno 152
- Espelhos retrovisores
externos 154
- 5-5. Abertura, fechamento dos
vidros
- Vidros elétricos 156

6 Dirigir

6-1. Antes de dirigir

Dirigir o veículo	162
Carga e bagagem.....	173
Rebocamento de trailer	176

6-2. Procedimentos para dirigir

Interruptor de ignição (veículos sem smartkey)	184
Botão de partida (veículos com smartkey).....	186
Transmissão automática	192
Alavanca do sinalizador de direção.....	201
Freio de estacionamento	202

6-3. Operação das luzes e dos limpadores

Interruptor dos faróis.....	203
Interruptor da luz de neblina	207
Limpadores e lavador do para-brisa	209
Limpador e lavador do vidro traseiro.....	211

6-4. Reabastecimento

Abrir a tampa do tanque de combustível	213
----------------------------------------------	-----

6-5. Utilizar os sistemas de suporte à condução

Toyota Safety Sense (TSS).....	216
Sistema de Segurança Pré-colisão (PCS)	222
Alerta de Desvio de Faixa (LDA).....	232
Controle de Velocidade Adaptativo (ACC).....	242

Controle de Velocidade Constante (CC).....	256
Monitor de Ponto Cego (BSM).....	260
Sensor de estacionamento.....	267
Função de Alerta de Tráfego Traseiro (RCTA).....	276
Monitoramento de visão panorâmica.....	283
Verificar a parte dianteira e a área adjacente ao veículo	289
Verificar as laterais do veículo	291
Verificar a parte traseira e a área adjacente ao veículo	294
Precauções do monitor de visão panorâmica.....	302
Informações importantes	312
Sistema de tração 4x4	314
Sistema de bloqueio do diferencial traseiro	321
Sistema de suporte à condução	325
Assistência em Declives (DACs)	332
AUTO LSD	335
Sistema DPF (Filtro de Partículas de Diesel)	337

1

2

3

4

5

6

7

8

9

10

11

7 Dispositivos internos

- 7-1. **Uso do sistema de ar condicionado e do desembaçador**
 - Sistema de ar condicionado digital dianteiro344
 - Sistema de ar condicionado digital traseiro 351
 - Aquecedores dos bancos/ventiladores dos bancos353
- 7-2. **Usar as luzes internas**
 - Lista das luzes internas 355
- 7-3. **Usar os compartimentos de armazenamento**
 - Lista dos compartimentos de armazenamento359
 - Recursos do compartimento de bagagem366
- 7-4. **Usar outros dispositivos internos**
 - Outros dispositivos internos ... 368
 - Usar os interruptores de áudio no volante de direção..... 381

8 Sistema multimídia

- 8-1. **Operação básica**
 - Sistema multimídia..... 384
 - Comandos acionados pelo painel de controle 386
 - Controles de áudio no volante387
- 8-2. **Rádio FM e AM**
 - Selecionar uma estação de rádio 388
 - Memorizar uma estação de rádio 389
- 8-3. **Dispositivos de memória USB**
 - Extensões compatíveis 390
 - Reproduzir áudio391
- 8-4. **Bluetooth®**
 - Pareamento de dispositivo392
 - Reproduzir arquivo de áudio Bluetooth® 397
 - Ligação telefônica via Bluetooth® 398
- 8-5. **Conectividade**
 - Miracast™ 400
 - Android Auto™403
 - Apple CarPlay™ 414
- 8-6. **TV digital**
 - Selecionar um canal de TV 426
- 8-7. **GPS**
 - Operação básica do sistema de navegação 427
 - Pesquisar e iniciar a navegação..... 429
 - Atualização do mapa430

9 Revisão periódica e garantia

9-1. Limpeza

Limpeza e proteção externa do veículo	432
Limpeza e proteção interna do veículo.....	435

9-2. Revisão periódica

Revisão periódica	438
Rede de Concessionárias Autorizadas Toyota.....	447

9-3. Garantia

Introdução.....	448
Garantia dos veículos Toyota	449
Garantia de peças genuínas de reposição Toyota	455
Garantia de acessórios genuínos Toyota	456
Blindagem de veículos.....	457
Informações importantes.....	458

9-4. Manutenção que você mesmo pode fazer

Precauções quanto aos serviços que você mesmo pode fazer	459
Capô	461
Compartimento do motor	463
Pneus.....	473
Pressão de inflagem dos pneus	476
Rodas	478
Filtro do ar condicionado	480
Bateria da smartkey	482
Inspeção e troca de fusíveis	486
Lâmpadas.....	490

10 Quando houver problemas

10-1. Informações essenciais

Sinalizadores de emergência... 506
Se for necessário parar o veículo em uma emergência ..507
Se o veículo estiver submerso ou se o nível de água sobre a estrada estiver aumentando .. 509

10-2. Medidas a serem tomadas em caso de emergência

Se for necessário rebocar o veículo.....	510
Se você achar que algo está errado.....	516
Se um indicador de advertência acender ou se um alarme soar	517
Se uma mensagem de advertência for exibida.....	522
Se um pneu furar	528
Se não houver partida do motor	543
Se a smartkey não funcionar corretamente (veículos com smartkey).....	545
Se a bateria do veículo estiver descarregada.....	547
Se o veículo superaquecer	551
Se o combustível acabar e o motor parar subitamente.....	554
Se o veículo atolar	555

10-3. Assistência 24 horas

Assistência 24 horas	557
Como acionar	558
Condições gerais.....	559

1

2

3

4

5

6

7

8

9

10

11

Serviços.....	560
Exclusões.....	563

11 Especificações do veículo

11-1. Dados gerais

Identificação do veículo	566
Identificação do modelo	568

11-2. Dados técnicos

Dados de manutenção	569
• Dimensões	569
• Peso e volume	569
• Motor	570
• Transmissão.....	571
• Direção.....	572
• Freio.....	572
• Elétrica.....	572
• Ar condicionado	573
• Alinhamento.....	574
• Pneus e rodas	574

11-3. Customização

Personalização.....	576
Inicialização.....	583

11-4. Regulamentações

Regulamentações.....	584
• Emissão de ondas	584
• Emissão de ruído e fumaça	585
• Consumo de combustível...	586

Dicas de segurança no trânsito.....	587
Meio ambiente	680

11-5. Preenchimento

Registro de revisão periódica...	684
Registro de códigos	686

Introdução

1

1-1. Introdução

Lendo este manual..... 8

Como pesquisar..... 10

Para sua informação..... 11

Lendo este manual



ATENÇÃO:

Explica algo que, se não for obedecido, pode causar ferimentos graves ou fatais às pessoas.



NOTA:

Explica algo que, se não for obedecido, pode causar danos ou falhas do veículo ou de seus equipamentos.



1 2 3... Indica procedimentos de operação ou de funcionamento. Siga as etapas em ordem numérica.



Indica a ação (empurrar, girar, etc.) utilizada para acionar interruptores e outros dispositivos.



Indica o resultado de uma operação (por ex., a abertura de uma tampa).

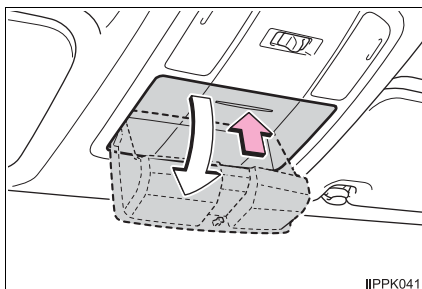

Indica o componente ou posição explicada.



Significa " Não permita", "Não faça isso", ou "Não deixe isso acontecer".

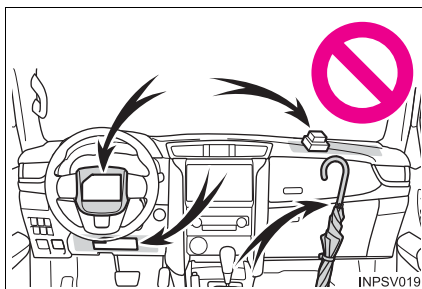

Símbolos encontrados nas etiquetas do veículo



Ação mandatória - Leia o manual de serviços



Ação mandatória - Leia o manual de proprietário



Ação mandatória - Use óculos de proteção



Perigo



Perigo - Substância corrosiva



Perigo - Esmagamento do corpo



Perigo - Esmagamento das mãos



Perigo - Cilindro sobre pressão



Perigo - Material explosivo



Perigo - Choque elétrico



Proibido - Não ligar o veículo (indicador ready deve estar apagado)



Perigo - Baixa temperatura



Proibido - Mantenha distância



Perigo - Orientação ao corpo de bombeiros



Perigo - Não exponha a chamas



Proibido - Não apoiar sobre o airbag lateral



Proibido - Mantenha crianças distantes

Como pesquisar

- Busca por título
 - ÍndiceP. 2

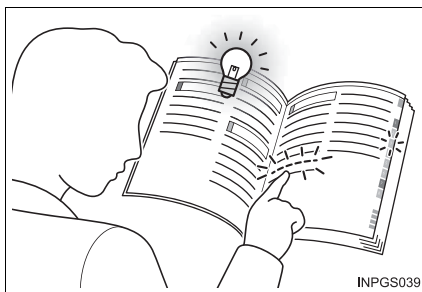

- Busca por posição de instalação
 - Índice ilustradoP. 16

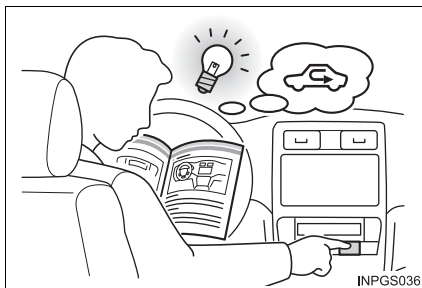

Para sua informação

Manual do Proprietário

Este manual se aplica a todos os modelos e a todos os equipamentos, inclusive opcionais. Portanto, você poderá encontrar algumas explicações para equipamentos não instalados no seu veículo.

Todas as especificações fornecidas neste manual são atuais na época da publicação. Entretanto, devido à política da Toyota de melhoria contínua do produto, nós reservamos o direito de fazer alterações a qualquer momento, sem notificação.

Conforme as especificações, o veículo detalhado na ilustração poderá ser diferente do seu veículo em termos de equipamentos.

Acessórios, peças de reposição e modificação do seu Toyota

Atualmente o mercado disponibiliza uma ampla variedade de peças de reposição e acessórios não genuínos para veículos Toyota. O uso destas peças de reposição e acessórios não genuínos Toyota poderá afetar adversamente a segurança do seu veículo, embora tais produtos possam ser aprovados por determinadas autoridades no seu país. A Toyota Motor Corporation, portanto, não será responsável pela qualidade ou garantia de peças de reposição e acessórios que não sejam produtos genuínos Toyota, nem qualquer substituição ou instalação relacionada a tais peças.

Este veículo não deverá ser modificado com produtos não genuínos Toyota. A modificação com produtos não genuínos Toyota poderá afetar o desempenho, segurança ou durabilidade do veículo, e poderá ainda violar a legislação oficial. Além disso, um remodelamento como este também afetará equipamentos de segurança avançados como o Toyota Safety Sense (TSS) e há o risco de que não funcione corretamente ou o risco de que funcione em situações em que não deveria funcionar.

Instalação de um sistema de transmissor de radiofrequência

A instalação de um sistema de transmissor de radiofrequência no seu veículo poderá afetar sistemas eletrônicos como:

- Sistema de injeção de combustível multiponto / multiponto sequencial
- Toyota Safety Sense
- Controle de Velocidade Constante (CC)
- Sistema de freio antitravamento
- Sistema de airbag
- Sistema do pré-tensionador do cinto de segurança

Consulte uma Concessionária Autorizada Toyota sobre medidas preventivas ou instruções especiais relacionadas à instalação de um sistema de transmissor de radiofrequência.

Maiores informações sobre as faixas de frequência, níveis de potência, posições de instalação e provisões para instalação de transmissores de radiofrequência, estão disponíveis mediante solicitação na sua Concessionária Autorizada Toyota.

Gravação de dados do veículo

O seu Toyota está equipado com vários computadores sofisticados que gravam certos dados do veículo, tais como:

- Rotação do motor/Rotação do motor elétrico (rotação do motor de tração)
- Posição do acelerador
- Posição dos freios
- Velocidade do veículo
- Condição da operação dos sistemas de suporte à condução
- Imagens das câmeras

O seu veículo é equipado com câmeras. Entre em contato com uma Concessionária Autorizada Toyota para a localização das câmeras de reconhecimento.

Os dados gravados variam de acordo com o nível de sofisticação do veículo e opcionais equipados no veículo.

Estes computadores não gravam conversas ou sons. Eles gravam apenas imagens de fora do veículo em certas situações.

● Utilização dos dados

A Toyota poderá utilizar os dados gravados nestes computadores para diagnosticar falhas no funcionamento, conduzir pesquisas e desenvolvimento, e melhorar a qualidade.

A Toyota não divulgará os dados gravados a terceiros, exceto:

- Com o consentimento do proprietário do veículo ou com o consentimento do locatário, se o veículo for locado
- Em resposta a um requerimento oficial emitido pela polícia, tribunal de justiça ou órgão governamental
- Para uso pela Toyota em uma ação judicial
- Para fins de pesquisa, onde os dados não estão vinculados a um determinado veículo ou o proprietário do veículo

● A informação de imagem registrada pode ser apagada pela Concessionária Autorizada Toyota.

A função de gravação de imagem pode ser desabilitada. Contudo, se a função for desabilitada, os dados de quando o sistema funcionar não estarão disponíveis.

Gravador de dados de eventos

Este veículo está equipado com um gravador de dados de eventos (EDR). O principal objetivo de um EDR é gravar, em situações de colisão ou de quase colisão, como, por exemplo, a deflagração de um airbag ou impacto com um obstáculo na pista, dados que irão ajudar a compreender como os sistemas do veículo agiram. O EDR foi projetado para gravar dados relacionados aos sistemas dinâmico e de segurança do veículo durante um curto período, geralmente 30 segundos, ou menos. Contudo, os dados não podem ser gravados, dependendo da gravidade e do tipo de colisão.

O EDR neste veículo foi projetado para gravar dados, tais como:

- Como os vários sistemas de seu veículo estavam funcionando;
- A intensidade com que (se totalmente) o motorista estava pressionando os pedais do acelerador e/ou freio; e,
- A velocidade em que o veículo estava sendo conduzido.

Estes dados podem ajudar a fornecer uma melhor compreensão das circunstâncias nas quais as colisões e os ferimentos ocorreram.

NOTA: Os dados do EDR são gravados pelo seu veículo apenas se uma situação de colisão grave ocorrer; o EDR não irá gravar nenhum dado sob condições normais de condução, bem como nenhum dado pessoal será gravado (por exemplo, nome, sexo, idade e local da colisão). Entretanto, outras partes como, por exemplo, órgãos de segurança pública, podem confrontar os dados do EDR com os tipos de dados de identificação pessoal que são rotineiramente obtidos durante uma investigação de colisão.

Para fazer a leitura dos dados gravados pelo EDR, é necessário um equipamento especial, bem como o acesso ao veículo ou ao EDR. Além disso, o fabricante do veículo, assim como outras partes, a exemplo de órgãos de segurança pública que possuem o equipamento especial, poderão fazer a leitura das informações, caso tenham acesso ao veículo ou ao EDR.

● Divulgação dos dados do EDR

A Toyota não divulgará os dados gravados no EDR a terceiros, exceto quando:

- For obtido um acordo com o proprietário do veículo (ou com a locadora, caso o veículo seja locado)
- Em resposta a um requerimento oficial emitido pela polícia, tribunal de justiça ou órgão governamental
- Para uso pela Toyota em uma ação judicial

Contudo, se necessário, a Toyota poderá:

- Utilizar os dados para pesquisa quanto ao desempenho de segurança do veículo
- Divulgar os dados a terceiros para fins de pesquisa, sem, contudo, divulgar informações sobre um veículo específico ou o proprietário do veículo

Sucateamento do seu Toyota

Os dispositivos dos sistemas de airbag e do pré-tensionador do cinto de segurança no seu Toyota contêm produtos químicos explosivos. O sucateamento do veículo com os airbags e pré-tensionadores dos cintos de segurança, sem que tenham sido previamente disparados, poderá resultar em acidentes, como, por exemplo, um incêndio. Providencie a remoção e inutilização dos sistemas de airbag e do pré-tensionador do cinto de segurança em uma oficina de serviço qualificada, ou na Concessionária Autorizada Toyota, antes de descartar seu veículo.

ATENÇÃO

■ Precauções gerais durante a condução do veículo

Dirigir sob o efeito de álcool ou medicamentos: Jamais dirija o seu veículo sob o efeito de bebidas alcoólicas ou medicamentos que possam prejudicar a sua capacidade de conduzir o veículo. O álcool e determinados medicamentos retardam o tempo de reação, impedem o raciocínio e reduzem a coordenação, o que poderá resultar em acidente com ferimentos graves ou fatais.

Condução defensiva: Sempre dirija defensivamente. Antecipe os erros que outros motoristas ou pedestres possam cometer, e esteja sempre pronto para evitar acidentes.

Distrações do motorista: Mantenha sempre o máximo de atenção ao dirigir. Qualquer distração para o motorista, como ajuste de controles, conversa ao telefone celular ou leitura, poderá resultar em uma colisão com ferimentos graves ou fatais a você, os demais ocupantes do veículo, ou outros.

■ Precauções gerais sobre a segurança de crianças

Jamais deixe crianças desacompanhadas no veículo, e jamais permita que crianças segurem ou usem a chave.

Crianças desacompanhadas poderão acionar o veículo ou posicionar a transmissão em neutro. As crianças também estão sujeitas a ferimentos resultantes da ativação dos vidros, ou outros dispositivos do veículo. Além disso, o aquecimento ou as temperaturas extremamente baixas dentro do veículo poderão ser fatais para crianças.

Índice ilustrado

2

2-1. Índice ilustrado

Parte externa	16
Painel de instrumentos	18
Interruptores	20
Parte interna	23

Índice ilustrado

■ Parte externa

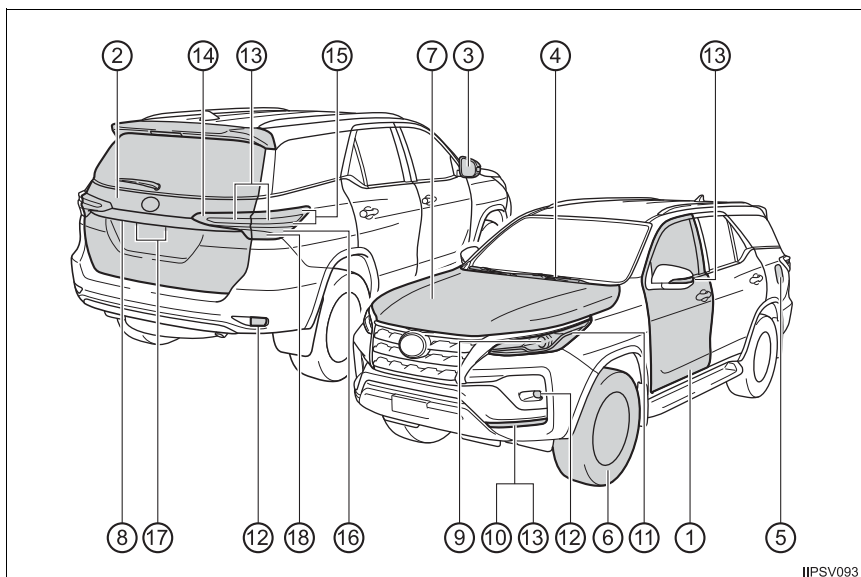

- | | | |
|---|---------------------------------------------------------------|--------|
| ① | Portas | P. 109 |
| | Travar/destravar | P. 109 |
| | Abrir/fechar os vidros das portas | P. 156 |
| | Travar/destravar utilizando uma chave mecânica | P. 545 |
| | Mensagens de advertência | P. 522 |
| ② | Tampa traseira | P. 115 |
| | Travar/destravar | P. 115 |
| | Abertura do porta-malas por dentro do veículo | P. 116 |
| | Abertura do porta-malas por fora do veículo | P. 117 |
| | Mensagens de advertência | P. 522 |
| ③ | Espelhos retrovisores externos | P. 154 |
| | Ajustar o ângulo do espelho | P. 154 |
| | Rebater os espelhos | P. 154 |
| | Desembaçar os espelhos | P. 346 |
| ④ | Limpadores do para-brisa | P. 209 |
| ⑤ | Tampa do tanque de combustível | P. 213 |
| | Método de reabastecimento | P. 213 |
| | Tipo de combustível/capacidade do tanque de combustível | P. 570 |

- ⑥ Pneus P. 473
 - Pressão de inflagem / dimensão do pneu P. 574
 - Inspeção/rodizio P. 473
 - Lidando com pneus furados P. 528
- ⑦ Capô P. 461
 - Abertura P. 461
 - Óleo do motor P. 570
 - Lidando com o superaquecimento P. 551
- ⑧ Câmera* P. 283

Lâmpadas (Potência: P. 573)

- ⑨ Faróis P. 203
- ⑩ Luzes de posição dianteiras P. 203
- ⑪ Luzes diurnas (DLR) P. 203
- ⑫ Luzes de neblina dianteiras/luzes de neblina traseiras P. 207
- ⑬ Sinalizadores de direção P. 201
- ⑭ Lanternas P. 203
- ⑮ Luzes delimitadoras laterais e traseiras P. 203
- ⑯ Luzes de freio
 - Assistência em Declives (DACs) P. 332
- ⑰ Luzes da placa de licença P. 203
- ⑱ Luzes de ré
 - Posicionar a alavanca de mudança de marchas em R P. 192

■ Painel de instrumentos

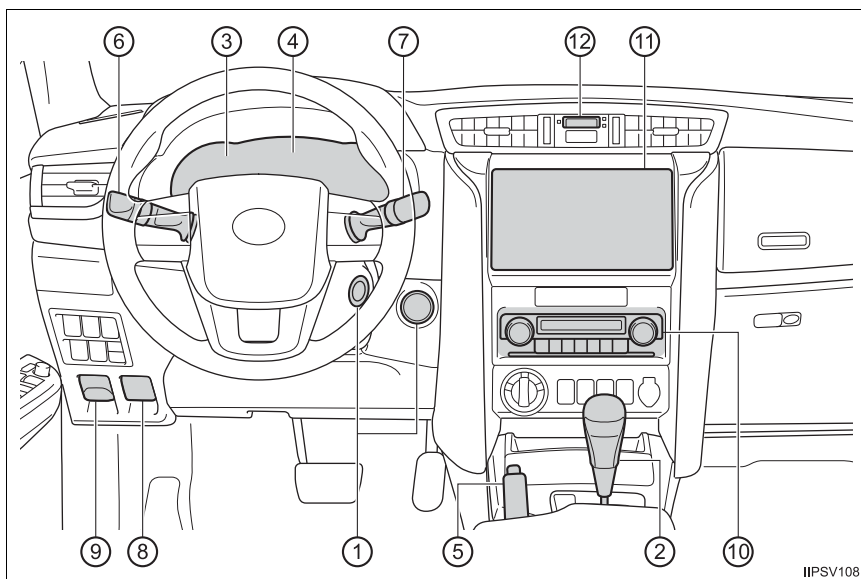

IIPSV108

- ① **Interruptor de ignição/Botão de partida** P. 184, 186
 Dar partida no motor/mudar as posições ou modos P. 184, 186
 Parada de emergência do motor P. 507
 Quando não há partida do motor P. 543
 Mensagens de advertência P. 522
- ② **Alavanca de mudança de marchas** P. 192
 Mudar a posição da alavanca de mudança de marchas P. 192
 Precauções com o reboque P. 510
 Quando a alavanca de mudança de marchas não se mover P. 198
- ③ **Medidores** P. 86
 Como ler os medidores P. 86
 Como ajustar as luzes do painel de instrumentos P. 86
 Indicadores de advertência/luzes indicadoras P. 80
 Quando os indicadores de advertência acendem P. 517

- ④ Computador de bordo colorido P. 90
Quando as mensagens de advertência são exibidas P. 522
- ⑤ Alavanca do freio de estacionamento P. 202
Acionar/liberar P. 202
Alarme/indicador de advertência P. 517
- ⑥ Alavanca do sinalizador de direção
Interruptor dos faróis P. 201, 203
Faróis/luzes de posição dianteiras/lanternas/sinalizadores
de direção laterais e traseiro/luzes diurnas (DRL) P. 201, 203
Luz de neblina dianteira/luz de neblina traseira P. 207
- ⑦ Interruptor do limpador e lavador do para-brisa P. 209
Interruptor do limpador e lavador do vidro traseiro P. 211
Uso P. 209, 211
Adicionar fluido do limpador de para-brisas P. 471
- ⑧ Alavanca de destravamento do capô P. 461
- ⑨ Dispositivo de abertura da tampa do tanque de
combustível P. 215
- ⑩ Sistema de ar condicionado digital dianteiro P. 344
- ⑪ Sistema multimídia P. 384
Sistema de navegação P. 384
Sistema de monitoramento da visão traseira* P. 384
- ⑫ Relógio P. 374

*Consulte ao “Manual do Sistema Multimídia”.

■ Interruptores

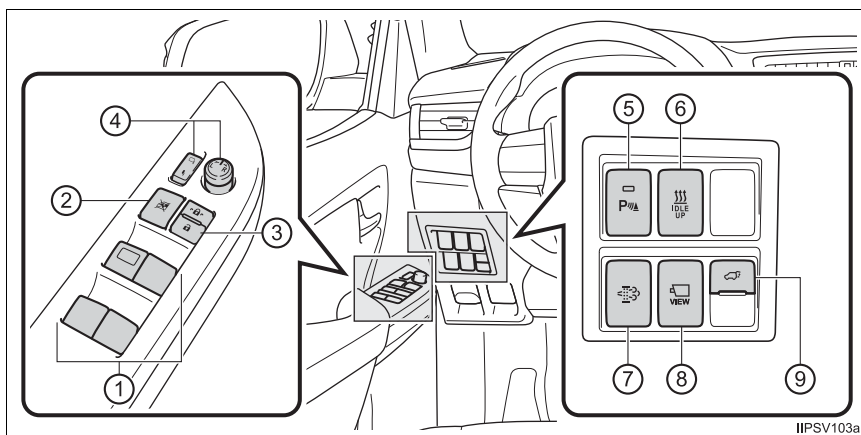

- ① Interruptores do vidro elétrico..... P. 157
- ② Interruptor de travamento do vidro P. 157
- ③ Interruptor de travamento das portas P. 111
- ④ Interruptores dos espelhos retrovisores externos P. 154
- ⑤ Interruptor do Sensor de estacionamento P. 267
- ⑥ Interruptor de aumento de marcha-lenta/aquecimento P. 347
- ⑦ Interruptor do sistema DPF P. 337
- ⑧ Interruptor da câmera^{*1,2} P. 283
- ⑨ Interruptor da tampa traseira elétrica^{*1} P. 116

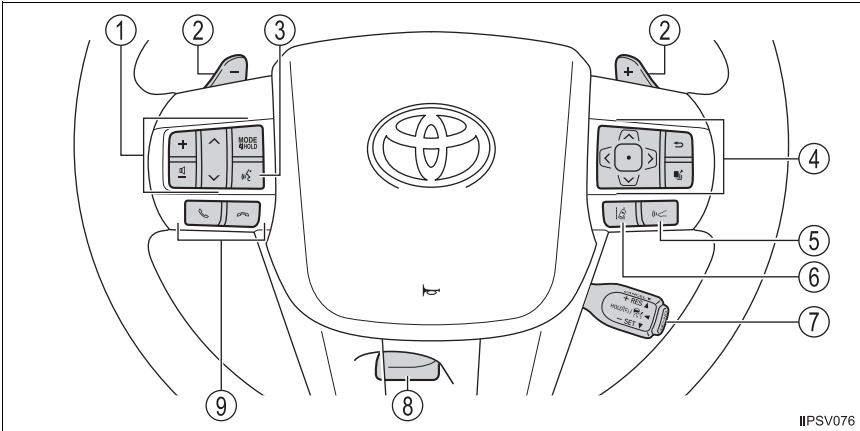

- ① Interruptores da função de controle remoto de áudio^{*2} P. 387
- ② Interruptores de mudança de marcha no volante de direção^{*1} P. 195, 196
- ③ Interruptor do comando de voz^{*2,3}
- ④ Interruptores de controle dos medidores P. 91
- ⑤ Interruptor de distância de veículo-a-veículo P. 247
- ⑥ Interruptor de Alerta de Desvio de Faixa com Função de Assistência de Desvio (LDA) P. 232
- ⑦ Interruptor de Controle de Velocidade Constante (CC)
 Controle de Velocidade Adaptativo (ACC) P. 242
 Controle de Velocidade Constante (CC) P. 256
- ⑧ Alavanca da trava do volante de direção P. 150
- ⑨ Interruptores do telefone^{*2} P. 387

^{*1}:Se equipado”.

^{*2}:Consulte ao “Manual do Sistema Multimídia”.

^{*3}:O interruptor não pode ser utilizado, dependendo do tipo de sistema de áudio ou de navegação.

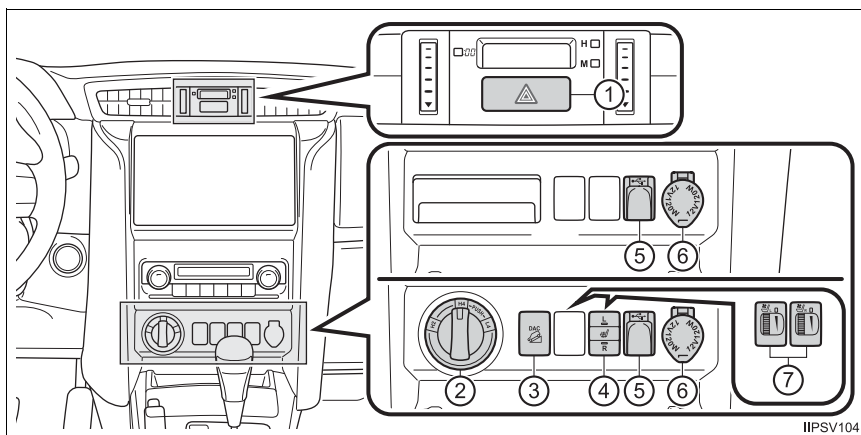

IIPSV104

- ① Interruptor do sinalizador de emergência.....P. 506
- ② Interruptor de seleção de tração P. 314
- ③ Interruptor "DAC" (Assistência em Declives (DACS)).....P. 332
- ④ Interruptores do aquecedor do banco.....P. 353
- ⑤ Entrada USB *2 P. 391
- ⑥ Saída de energia 12V.....P. 374
- ⑦ Interruptores do ventilador do bancoP. 353

■ Parte interna

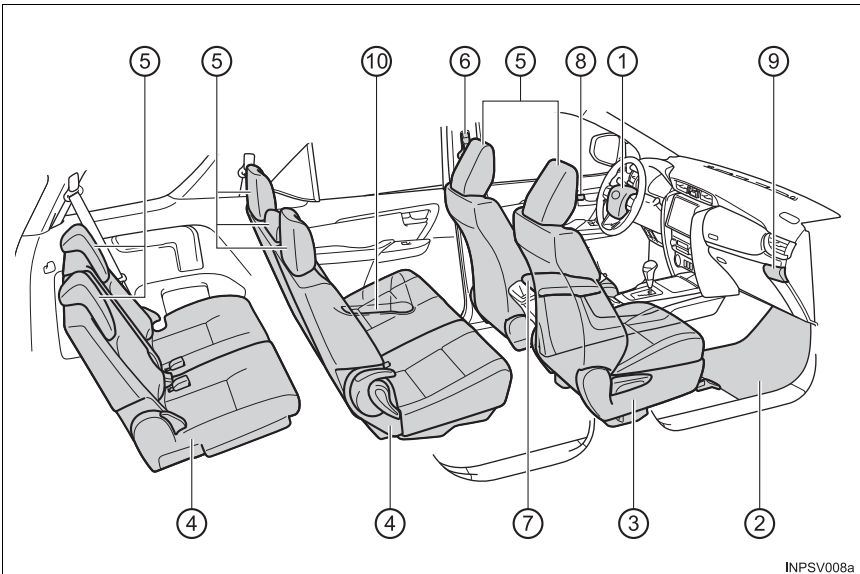

INPSV008a

①	Airbags	P. 39
②	Tapetes do assoalho	P. 28
③	Bancos dianteiros	P. 139
④	Bancos traseiros.....	P. 141
⑤	Apoios de cabeça	P. 148
⑥	Cintos de segurança	P. 32
⑦	Console central	P. 360
⑧	Botões de travamento interno	P. 111
⑨	Porta-copos	P. 361
	Compartimentos auxiliares.....	P. 363
⑩	Porta-garrafas.....	P. 362

*1:Se equipado”.

*2:Consulte ao “Manual do Sistema Multimídia”.

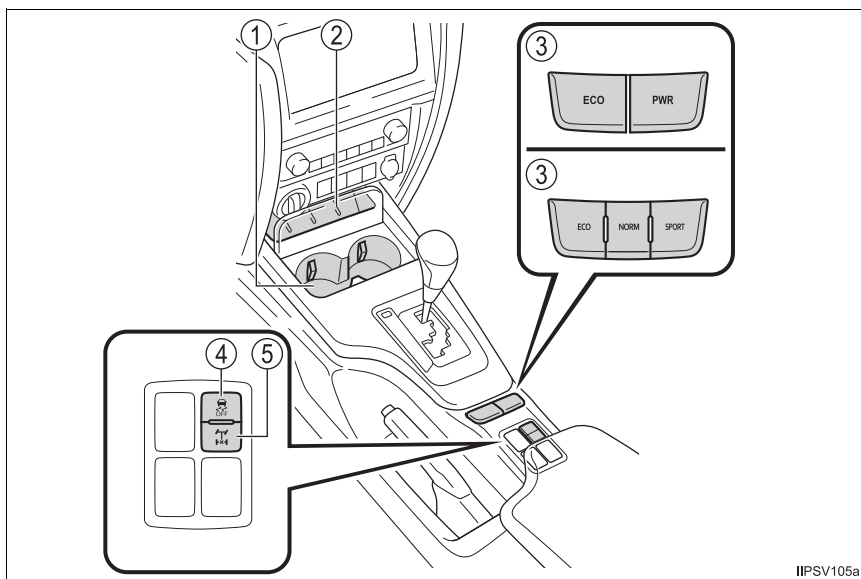

- ① Porta-copos P. 361
- ② Compartimentos auxiliares P. 363
- ③ Interruptores de seleção do modo de condução P. 193
- ④ Interruptor de Controle de Estabilidade Desligado (VSC OFF) P. 326
- ⑤ Interruptor de bloqueio do diferencial traseiro P. 321

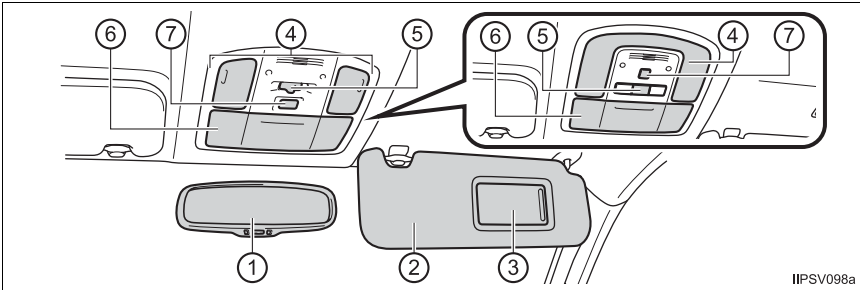

IIPSV098a

- ① Espelho retrovisor interno P. 152
- ② Para-sóis* P. 368
- ③ Espelho de cortesia P. 368
- ④ Luzes internas/luzes de leitura P. 356
- ⑤ Interruptor principal das luzes internas/de leitura P. 356
- ⑥ Compartimentos auxiliares P. 363
- ⑦ Interruptor de cancelamento do sensor de presença P. 75

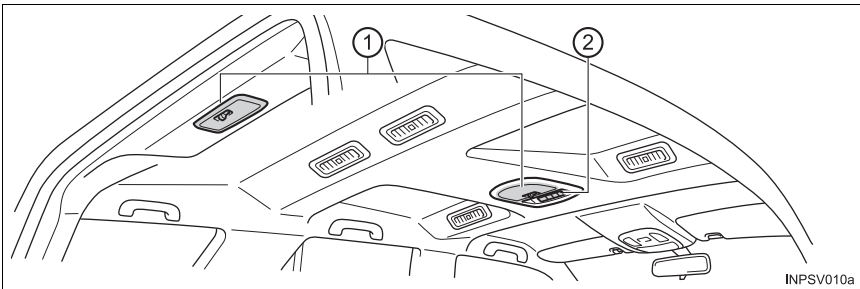

INPSV010a

- ① Luzes internas P. 355
- ② Alavanca de controle de velocidade do ventilador P. 353
Painel de controle do sistema de ar condicionado traseiro P. 351

*: JAMAIS instale um dispositivo de retenção para crianças em frente a um banco protegido por um AIRBAG ATIVO. A negligência pode resultar em FERIMENTOS GRAVES ou FATAIS na CRIANÇA. (→P. 53)



Para segurança e proteção

3

3-1. Para uso seguro	
Antes de dirigir	28
Para dirigir com segurança	30
Cintos de segurança	32
Airbags.....	39
Precauções com gases de escapamento.....	49
3-2. Segurança de crianças	
Sistema de desabilitação do airbag do passageiro.....	50
Transportando crianças.....	52
Dispositivos de retenção para criança	53
3-3. Sistema antifurto	
Imobilizador	72
Alarme.....	73

Antes de dirigir

Tapete do assoalho

Use somente tapetes projetados especificamente para veículos do mesmo modelo e ano-modelo de seu veículo. Fixe-os firmemente na posição sobre o carpete.

- 1 Insira as presilhas de fixação nos olhais do tapete do assoalho.

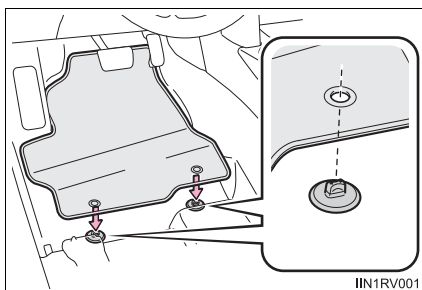

- 2 Gire a trava superior de cada presilha de fixação para fixar os tapetes na posição.

*: Sempre alinhe as marcas \triangle .

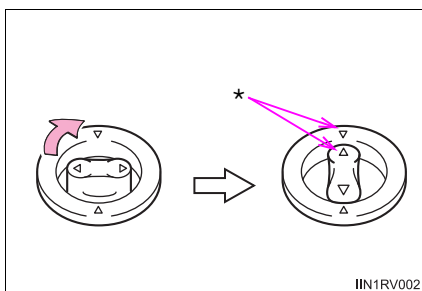

O formato das presilhas de fixação pode ser diferente do indicado na ilustração.

⚠ ATENÇÃO

Observe as precauções descritas abaixo.

A negligência pode fazer com que o tapete do lado do motorista deslize, possivelmente, interferindo no uso dos pedais durante a condução. Isso poderá resultar em uma velocidade inesperadamente alta ou poderá ficar difícil para parar o veículo. Por sua vez, isso poderá levar a um acidente, resultando em ferimentos graves ou fatais.

■ Ao instalar o tapete do motorista

- Não use tapetes projetados para outros modelos ou veículos com ano-modelo diferente, mesmo que sejam tapetes genuínos Toyota.
- Use somente os tapetes projetados para o lado do motorista.
- Sempre instale o tapete firmemente, usando as presilhas de fixação existentes.
- Não utilize dois ou mais tapetes sobrepostos.
- Não coloque o tapete de cabeça para baixo ou com as extremidades invertidas.

■ Antes de dirigir

- Verifique se o tapete está firmemente fixado na posição correta com todas as presilhas de fixação fornecidas. Seja especialmente cuidadoso ao efetuar esta verificação após a limpeza do assoalho.
- Com o motor desligado e a alavanca de mudança de marchas na posição P, pressione completamente cada pedal até o final do curso para certificar-se de que não haja interferências com o tapete.

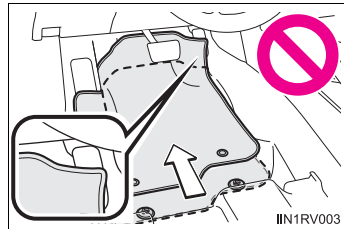

Para dirigir com segurança

Para dirigir com segurança, ajuste o banco e o espelho na posição adequada antes de iniciar a condução.

Postura correta para dirigir

- ① Ajuste o ângulo do encosto do banco para que você possa se sentar corretamente, e não tenha que se curvar para manusear o volante de direção. (→P. 139)
- ② Ajuste o banco para que seja possível pressionar os pedais completamente, e para que seus braços curvem-se levemente no cotovelo ao segurar o volante de direção. (→P. 139)
- ③ Trave o apoio de cabeça de modo que o centro dele fique o mais próximo possível da parte mais alta das suas orelhas. (→P. 148)
- ④ Use o cinto de segurança corretamente. (→P. 32)

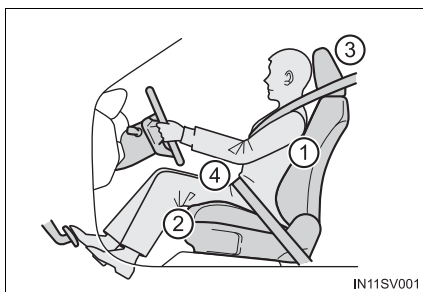

Uso correto dos cintos de segurança

Certifique-se de que todos os ocupantes estejam usando os respectivos cintos de segurança antes de dirigir o veículo. (→P. 32)

Use um dispositivo de retenção para crianças apropriado, até que a estatura da criança seja suficiente para usar o cinto de segurança do veículo. (→P. 53)

Ajustar os espelhos

Certifique-se de que você pode ver a traseira do veículo claramente ao ajustar os espelhos retrovisores internos e externos adequadamente. (→P. 152, 154)

ATENÇÃO

Observe as precauções abaixo.

A negligência poderá resultar em ferimentos graves ou fatais.

- Não ajuste a posição do banco do motorista enquanto estiver dirigindo.
Isto poderá fazer com que o motorista perca o controle do veículo.
- Não coloque uma almofada entre o motorista ou passageiro e o encosto do banco.
Uma almofada pode atrapalhar a obtenção da postura correta e reduzir a eficácia do cinto de segurança e do apoio de cabeça.
- Não coloque nenhum objeto sob os bancos dianteiros.
Objetos posicionados sob os bancos dianteiros poderão obstruir os trilhos do banco e impedir o travamento do banco. Isso pode levar a acidentes, e também pode danificar o mecanismo de ajuste.
- Sempre preste atenção ao limite de velocidade legal ao dirigir em vias públicas.
- Ao dirigir por longas distâncias, faça pausas regulares antes que comece a se sentir cansado.
Ademais, se você se sentir cansado ou sonolento enquanto dirige, não faça esforço para dirigir e faça uma pausa imediatamente.

Cintos de segurança

Certifique-se de que todos os ocupantes estejam usando os respectivos cintos de segurança antes de dirigir o veículo.

Uso correto dos cintos de segurança

- Posicione o cinto de modo que esteja totalmente sobre o ombro, mas não faça contato no pescoço ou deslize sobre o ombro.
- Posicione a parte inferior do cinto o mais baixo possível sobre os quadris.
- Ajuste a posição do encosto do banco. Sente-se em posição ereta e o mais para trás possível no banco.
- Não torça o cinto de segurança.

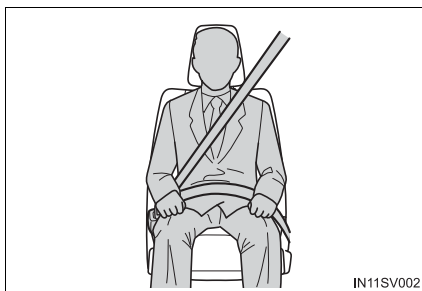

Travamento e destravamento do cinto de segurança (exceto para o banco central da segunda fileira de bancos)

- ① Para travar o cinto, pressione a lingueta na fivela até ouvir um som de “clique”.
- ② Para destravar o cinto, pressione o interruptor de destravamento.

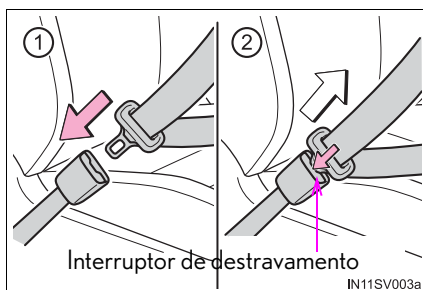

Travamento do cinto de segurança (para o banco central da segunda fileira de bancos)

- 1 Solte a fivela e puxe o cinto de segurança para fora.

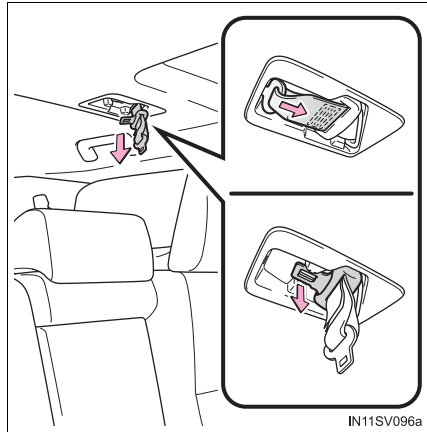

- 2 Conecte a fivela B no fecho B até que se ouça um clique.

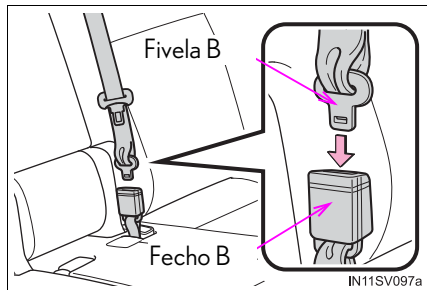

- 3 Prenda o cinto ao inserir a fivela A no fecho A até que se ouça um clique.

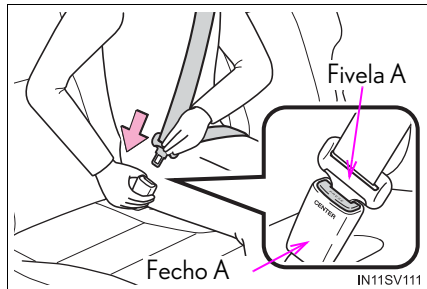

Destramento do cinto de segurança (para o banco central da segunda fileira de bancos)

- 1 Para destravar a fivela A aperte o interruptor de destravamento no fecho.

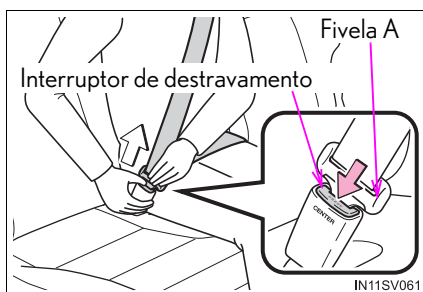

- 2 Para destravar a fivela B, insira a fivela A, no orifício do fecho B.

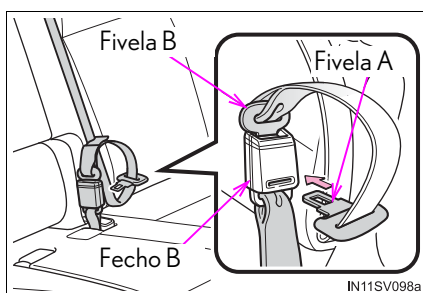

- 3 Guarde a fivela A no suporte e, depois, insira a fivela B no orifício do suporte.

Insira as fivelas firmemente.

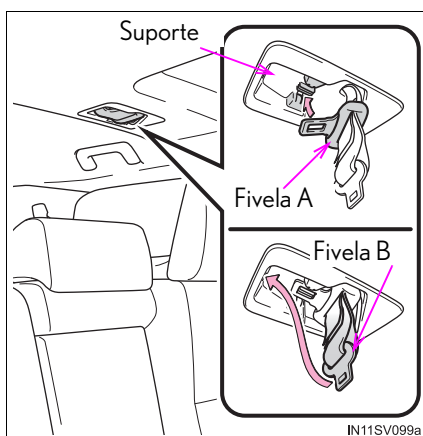

- 4 Armazene os fechos.

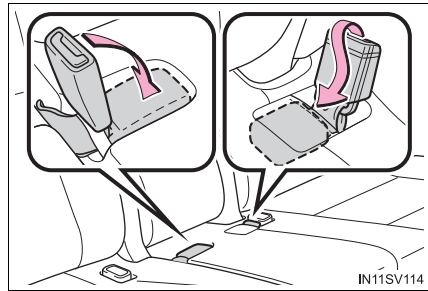

Ajuste da altura do cinto de segurança (bancos dianteiros)

- ① Puxe o interruptor de destravamento e empurre o suporte superior do cinto de segurança para baixo.
- ② Empurre o suporte superior do cinto de segurança para cima.

Mova o ajuste de altura para cima e para baixo, se necessário, até ouvir um clique.

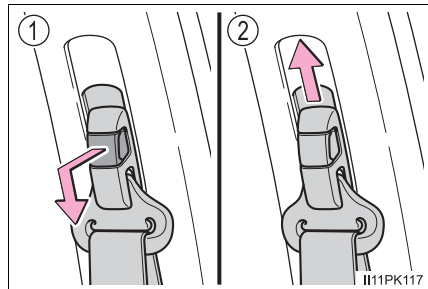

Pré-tensionadores do cinto de segurança (bancos dianteiros)

Os pré-tensionadores possibilitam uma maior proteção dos ocupantes ao auxiliar na retração rápida do cinto de segurança quando o veículo é submetido a determinados tipos de colisão frontal ou lateral grave (para veículos com airbags laterais).

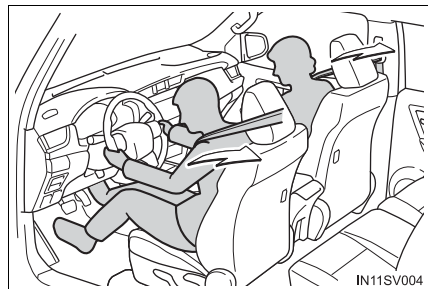

Os pré-tensionadores poderão não ser ativados em caso de impacto frontal leve, impacto lateral leve, impacto traseiro ou capotamento.

■ Travamento de emergência (ELR)

Um mecanismo irá travar o cinto durante uma frenagem súbita ou impacto. Também poderá travar se o usuário inclinar-se para frente muito rapidamente. Um movimento lento e leve permite que o cinto se estique para que possa movimentar-se livremente.

■ Quando não utilizar a terceira fileira de bancos

Encaixe os cintos de segurança nos suportes e fixe as fivelas dos cintos.

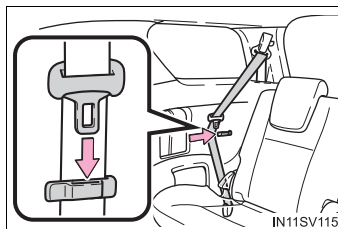

■ Uso do cinto em crianças

Os cintos de segurança do seu veículo foram projetados em princípio para adultos.

- Use um dispositivo de retenção para crianças apropriado, até que a estatura da criança seja suficiente para usar o cinto de segurança do veículo. (→P. 53)
- Quando a estatura da criança for suficiente para usar o cinto de segurança do veículo, observe as instruções sobre o uso do cinto de segurança. (→P. 32)

■ Substituição do cinto após a ativação do pré-tensionador (bancos dianteiros)

Se o veículo for envolvido em mais de uma colisão, o pré-tensionador será ativado na primeira colisão, mas não será ativado nas colisões subsequentes.

⚠ ATENÇÃO

Observe as precauções abaixo para reduzir o risco de ferimentos em caso de frenagem súbita, manobra repentina ou acidente.

A negligência poderá resultar em ferimentos graves ou fatais.

■ Uso do cinto de segurança

- Certifique-se de que todos os passageiros usem o cinto de segurança.
- Sempre use um cinto de segurança corretamente.
- Cada cinto deverá ser usado apenas por um ocupante. Não use um cinto em duas ou mais pessoas, mesmo que sejam crianças.
- A Toyota recomenda que as crianças ocupem o banco traseiro e sempre usem um cinto de segurança e/ou dispositivo de retenção apropriado para crianças.
- Não recline o banco além do necessário para obter a posição correta ao sentar-se. O cinto de segurança será mais efetivo quando os ocupantes estiverem eretos e sentados o mais para trás possível nos bancos.
- Não use o cinto sob o braço.
- Sempre use o cinto de segurança em posição baixa e rente aos quadris.
- Não utilize os cintos de segurança do banco central da segunda fileira com ambos os fechos soltos. Prender apenas um dos fechos pode resultar em ferimentos graves ou fatais em caso de frenagem súbita ou colisão.

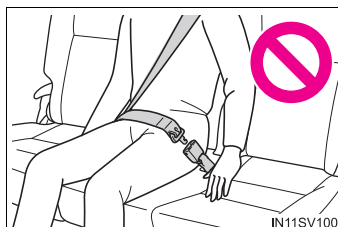

⚠ ATENÇÃO**■ Gestantes**

Procure orientação médica e use o cinto de forma correta. (→P. 32)

Gestantes devem posicionar o cinto o mais baixo possível, sobre os quadris, como os outros passageiros, estendendo o cinto completamente sobre os ombros e evitando contato com a barriga.

Se o cinto não for usado corretamente, não apenas a gestante, mas também o feto estarão sujeitos a ferimentos graves ou fatais como resultado de frenagem súbita ou colisão.

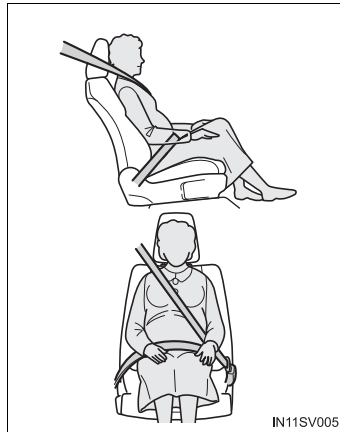
**■ Enfermos**

Procure orientação médica e use o cinto de forma correta. (→P. 32)

■ Se houver crianças no veículo

→P. 53

■ Pré-tensionadores do cinto de segurança (bancos dianteiros)

Se o pré-tensionador for ativado, o indicador de advertência do sistema de airbag irá acender. Neste caso, o cinto de segurança não poderá ser usado novamente e deverá ser substituído em uma Concessionária Autorizada Toyota.

■ Suporte de ombro ajustável (bancos dianteiros)

Sempre certifique-se de que o suporte de ombro esteja posicionado cruzando o centro de seu ombro. O cinto de segurança deve ser mantido longe de seu pescoço, contudo, não deve sair do seu ombro. A negligência poderá reduzir a capacidade de proteção do cinto em caso de acidente e resultar em ferimentos graves ou fatais, em situações de parada súbita, derrapagem ou acidente. (→P. 35)

 **ATENÇÃO****■ Danos e desgaste do cinto de segurança**

- Não danifique os cintos de segurança permitindo que o cinto, placa ou fivela sejam presos na porta.
- Inspeccione o sistema do cinto de segurança periodicamente. Verifique quanto a cortes, partes desfiadas e soltas. Não use um cinto de segurança danificado. Os cintos de segurança danificados não poderão proteger os ocupantes contra ferimentos graves ou fatais.
- Certifique-se de que o cinto e a lingueta estejam travados e que o cinto não esteja torcido.
Se o cinto não funcionar corretamente, contate imediatamente sua Concessionária Autorizada Toyota.
- Substitua o conjunto do cinto, inclusive os cintos, se o veículo for envolvido em um acidente grave, mesmo que não haja danos evidentes.
- Não tente instalar, remover, modificar, desmontar ou inutilizar os cintos de segurança. Procure uma Concessionária Autorizada Toyota para realizar quaisquer reparos necessários. O manuseio incorreto do pré-tensionador poderá impedi-lo de funcionar corretamente.

Airbags

Os airbags podem deflagrar quando o veículo for submetido a certos tipos de impactos severos que poderão causar ferimentos significativos aos ocupantes. Eles funcionam em conjunto com os cintos de segurança para ajudar a reduzir o risco de ferimentos graves ou fatais.

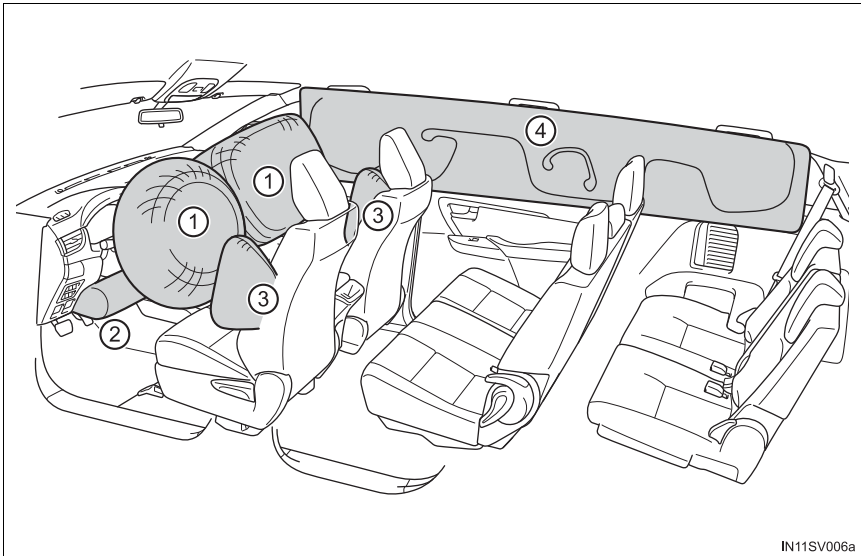

◆ Airbags dianteiros

- ① Airbag do motorista/airbag do passageiro dianteiro
Podem ajudar a proteger a cabeça e o tórax do motorista e do passageiro dianteiro contra o impacto aos componentes internos.
- ② Airbag de joelho do motorista
Pode oferecer proteção extra ao motorista

◆ Airbags laterais e de cortina

- ③ Airbags laterais
Podem ajudar a proteger o tronco dos ocupantes dos bancos dianteiros.
- ④ Airbags de cortina
Podem ajudar a proteger principalmente a cabeça dos ocupantes dos bancos externos.

Componentes do sistema de airbag

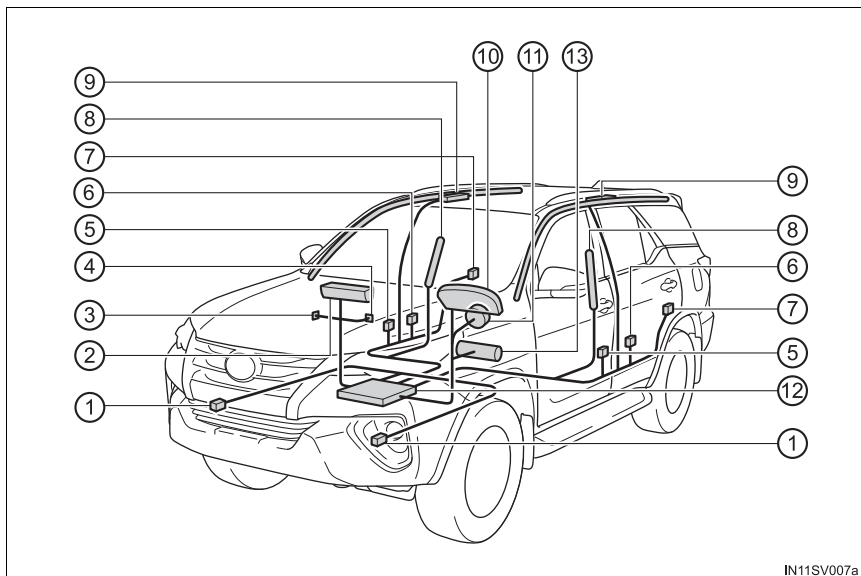

IN11SV007a

- | | |
|--------------------------------------------------------------------|------------------------------------------|
| ① Sensores de impacto dianteiro | ⑦ Sensores de impacto lateral (traseiro) |
| ② Airbag do passageiro dianteiro | ⑧ Airbags laterais |
| ③ Interruptor de desabilitação do airbag do passageiro | ⑨ Airbags de cortina |
| ④ Indicador de desabilitação do airbag do passageiro | ⑩ Indicador do sistema de airbag |
| ⑤ Sensores de impacto lateral (portas dianteiras) | ⑪ Airbag do motorista |
| ⑥ Pré-tensionadores e limitadores de força dos cintos de segurança | ⑫ Módulo de controle do airbag |
| | ⑬ Airbag de joelho do motorista |

Os principais componentes do sistema de airbag estão indicados acima. O sistema de airbag é controlado pelo módulo de controle do airbag. Quando os airbags deflagrarem, uma reação química nos infladores deflagrará rapidamente os airbags com gás atóxico para ajudar a limitar o movimento dos ocupantes.

 **ATENÇÃO****■ Precauções quanto aos airbags**

Observe as precauções abaixo sobre os airbags.

A negligência poderá resultar em ferimentos graves ou fatais.

- O motorista e todos os passageiros do veículo deverão usar os cintos de segurança corretamente.
Os airbags são dispositivos complementares para serem usados com os cintos de segurança.
- O airbag do motorista irá deflagrar com força considerável e causar ferimentos graves ou fatais especialmente se o motorista estiver muito próximo do airbag.

Uma vez que a área de risco do airbag do motorista são os primeiros 50 - 75 mm da deflagração, posicionar-se a 250 mm distante do airbag do motorista fornece uma margem de segurança suficiente. Esta distância é medida desde o centro do volante de direção até o osso esterno. Se estiver a menos de 250 mm, você poderá alterar a sua postura para dirigir das seguintes maneiras:

- Mova o seu banco para trás o máximo possível, de modo que ainda lhe seja possível alcançar os pedais confortavelmente.
- Recline levemente o encosto do banco. Embora os projetos de veículos variem, muitos motoristas podem alcançar a distância de 250 mm mesmo que o banco do motorista esteja puxado totalmente para frente, bastando reclinar um pouco o encosto do banco. Se reclinar o encosto do banco dificultar a visibilidade da pista, eleve-se usando uma almofada firme e não escorregadia, ou levante o banco se o veículo for equipado com este recurso.
- Se o volante de direção for ajustável, incline-o para baixo. Isto fará o airbag apontar para o seu tórax e não para sua cabeça ou pescoço.

O banco deverá ser ajustado conforme recomendado acima, e ao mesmo tempo permitindo o controle dos pedais, volante de direção e a visualização dos controles do painel de instrumentos.

- O airbag do passageiro dianteiro irá deflagrar com força considerável e causar ferimentos graves ou fatais, especialmente se o passageiro dianteiro estiver muito próximo do airbag. O banco do passageiro dianteiro deverá estar o mais distante possível do airbag, com o encosto do banco ajustado, de modo que o passageiro dianteiro esteja sentado ereto.
- Bebês ou crianças inadequadamente acomodados e/ou desprotegidos, podem sofrer ferimentos graves ou fatais pela força de acionamento do airbag. Bebês ou crianças muito pequenas para usar o cinto de segurança devem ser adequadamente protegidos com um dispositivo de retenção para crianças. A Toyota recomenda que eles sejam colocados no banco traseiro devidamente protegidos. O banco traseiro é mais seguro para bebês e crianças. (→P. 53)

⚠ ATENÇÃO**■ Precauções quanto aos airbags**

- Não se sente na extremidade do banco nem se apoie no painel.

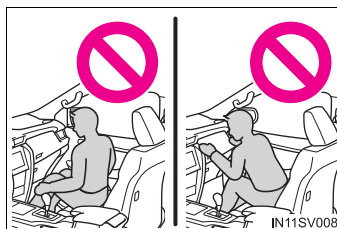

- Não permita que as crianças fiquem em pé na frente da unidade do airbag do passageiro dianteiro ou sentem-se no colo do passageiro dianteiro.

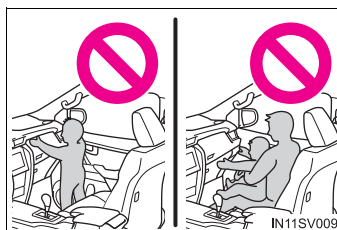

- Não permita que os ocupantes do banco dianteiro mantenham objetos em seu colo.

- Não se incline contra a porta, trilhos laterais do teto ou colunas dianteiras, laterais e traseiras.

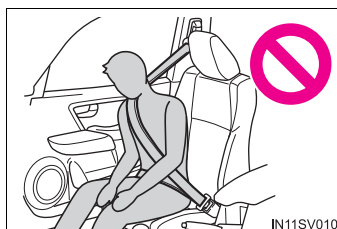

- Não permita que ninguém se ajoelhe no compartimento para pernas do passageiro dianteiro direcionado para a porta, ou coloque a cabeça ou mãos para fora do veículo.



⚠️ ATENÇÃO

■ Precauções quanto aos airbags

- Não fixe objeto algum ou apoie objetos sobre áreas como painel de instrumentos, almofada do volante de direção e na parte inferior do painel de instrumentos.

Estes itens podem tornar-se projéteis durante a deflagração dos sistemas de airbag do motorista, do passageiro dianteiro e de joelho.

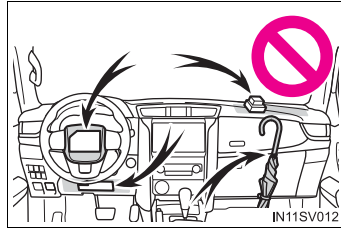

- Não fixe objeto algum em áreas como as das portas, para-brisa, vidros das portas, coluna dianteira ou traseira, alça e trilho lateral do teto.

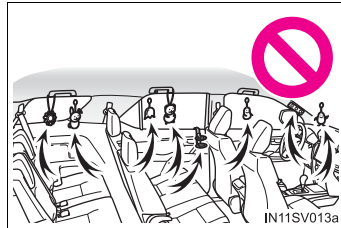

- Veículos sem smartkey: Não prenda acessórios pesados, duros ou pontiagudos na chave do veículo. Esses objetos podem restringir a deflagração do airbag de joelhos ou ser arremessados na área do banco do motorista devido à força de deflagração e, desta forma, podem ser perigosos.

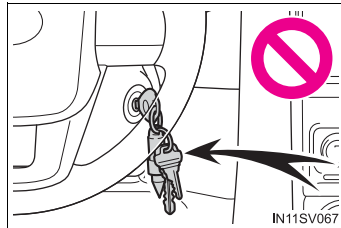

- Não pendure cabides de roupas ou outros objetos rígidos nos ganchos. Todos estes itens poderão tornar-se projéteis e causar ferimentos graves ou fatais se o airbag de cortina deflagrar.
- Se houver capa plástica na área de deflagração do airbag de joelho, certifique-se de removê-la.
- Não use acessórios que possam obstruir a área de deflagração do sistema de airbags laterais, uma vez que os mesmos poderão interferir no curso de deflagração dos airbags. Tais acessórios poderão evitar a ativação correta dos airbags laterais, desativar o sistema ou causar a deflagração acidental dos airbags laterais, resultando em ferimentos graves ou fatais.

⚠ ATENÇÃO**■ Precauções quanto aos airbags**

- Não bata nem aplique qualquer esforço à área dos componentes do sistema de airbag.
Isto poderá resultar em uma falha do sistema de airbag.
- Não toque em componente algum dos airbags imediatamente após a deflagração, uma vez que poderão estar quentes.
- Se houver dificuldade para respirar após a deflagração do sistema de airbag, abra uma porta ou vidro para permitir a entrada de ar fresco, ou saia do veículo se for seguro. Para evitar irritações na pele, lave todos os resíduos assim que possível.
- Veículos com airbags laterais e de cortina: Se as áreas do acondicionamento do sistema de airbag, como a almofada do volante de direção e as guarnições da coluna dianteira e traseira estiverem danificadas ou trincadas, providencie a substituição em uma Concessionária Autorizada Toyota.
- Se as áreas de acondicionamento dos sistemas de airbag, como a almofada do volante de direção e as guarnições das colunas dianteira e traseira, estiverem danificadas ou trincadas, providencie a substituição em uma Concessionária Autorizada Toyota.

■ Modificação e inutilização de componentes do sistema de airbag

Não se desfaça do veículo ou faça qualquer das modificações descritas abaixo antes de consultar uma Concessionária Autorizada Toyota. Os airbags poderão apresentar uma falha ou deflagrar acidentalmente, resultando em ferimentos graves ou fatais.

- Instalação, remoção, desmontagem e reparo dos airbags
- Reparos, modificações, remoção ou substituição do volante de direção, painel de instrumentos, almofada do painel de instrumentos, bancos ou estofamento dos bancos, colunas dianteira, lateral e traseira ou trilhos laterais do teto.
- Reparos ou modificações no para-lama dianteiro, para-choque dianteiro ou lateral do compartimento de passageiros.
- Instalação de proteção na grade dianteira (barra de impacto), para lama ou guincho
- Modificações no sistema da suspensão do veículo
- Instalação de dispositivos eletrônicos como rádios de comunicação móvel de 2 vias (transmissor de rádio frequência) ou CD players

■ Se os airbags deflagrarem

- Leves abrasões, queimaduras, escoriações, etc., podem ser causadas pelos airbags, devido à velocidade extremamente alta de deflagração dos gases quentes.
- Será ouvido um ruído alto e ocorrerá a emissão de pó branco.
- Os componentes do módulo do sistema de airbag (cubo do volante de direção, tampa e deflagrador do airbag), bem como os bancos dianteiros, componentes das colunas dianteira e traseira e trilhos laterais do teto, podem ficar quentes durante vários minutos. O próprio airbag também pode estar quente.
- O para-brisa poderá trincar.
- Todas as portas serão destravadas.(→P. 113)

■ Condições de deflagração do sistema de airbag (airbags dianteiros)

- Os airbags dianteiros poderão disparar se a severidade do impacto estiver acima do limite de projeto (nível de força correspondente a uma colisão frontal a aproximadamente 20 - 30 km/h contra uma barreira fixa que não se deforma ou movimenta). Entretanto, esta velocidade limite será consideravelmente maior nas situações abaixo:
 - Se o veículo atingir um objeto, como por exemplo, um veículo estacionado ou um poste, que possa mover ou deformar-se com o impacto
 - Se o veículo envolver-se em uma colisão em que a frente do veículo seja preservada, como um acidente em que o veículo entra sob a plataforma/carroçaria de um caminhão.
- Conforme o tipo de colisão, é possível que somente os pré-tensionadores dos cintos de segurança sejam ativados.

■ Condições de acionamento do sistema de airbag (airbags laterais e de cortina)

- Os airbags laterais e de cortina podem deflagrar se a severidade do impacto exceder o limite de projeto (nível de força correspondente à força de impacto produzida por aproximadamente 1500 kg de um veículo colidindo com a cabine do veículo, a partir do sentido perpendicular à orientação do veículo a uma velocidade aproximada de 20 - 30 km/h).
- Os sistemas de airbag laterais e de cortina serão deflagrados em caso de colisão frontal grave.

■ Condições em que os airbags poderão deflagrar, além de colisão

Os sistemas de airbags dianteiros, airbags de cortina e de airbags laterais também podem ser deflagrados caso ocorra um impacto grave na extremidade inferior do veículo. Alguns exemplos estão indicados na ilustração.

- Impacto na guia, borda do asfalto ou superfície rígida
- Queda ou salto em buracos profundos
- Salto de uma rampa ou queda

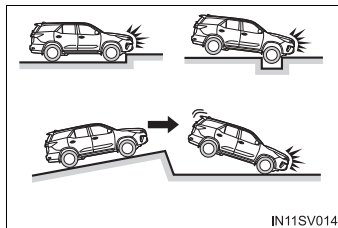

■ Tipos de colisões para as quais os airbags não foram projetados para deflagrar (airbags dianteiros)

Os airbags dianteiros, em geral, não deflagram se o veículo for envolvido em uma colisão lateral ou traseira, se capotar, ou ainda em caso de colisão frontal em baixa velocidade. Mas, sempre que uma colisão de qualquer tipo causar suficiente desaceleração frontal do veículo, poderá ocasionar a deflagração dos airbags dianteiros.

- Colisão lateral
- Colisão traseira
- Capotamento

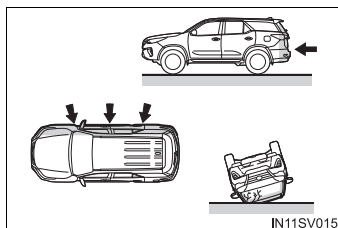

■ Tipos de colisões para as quais os airbags não foram projetados para deflagrar (airbags laterais e de cortina)

Os airbags laterais e de cortina podem não ser ativados se o veículo for submetido a uma colisão lateral em determinados ângulos, ou uma colisão na lateral da carroceria do veículo, exceto no compartimento de passageiros.

- Colisão na lateral da carroceria do veículo, exceto no compartimento de passageiros
- Colisão lateral em ângulo

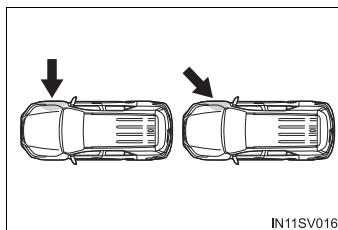

Os sistemas de airbag laterais e de cortina, em geral, não deflagram se o veículo for envolvido em uma colisão traseira, se capotar, ou ainda em caso de colisão frontal ou lateral em baixa velocidade.

- Colisão traseira
- Capotamento

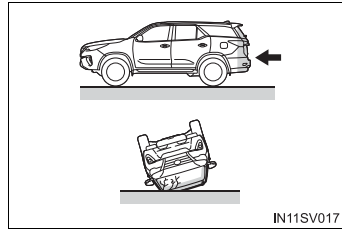

■ Quando contatar uma Concessionária Autorizada Toyota

Nos casos abaixo, o veículo necessitará de inspeção e/ou reparação. Contate uma Concessionária Autorizada Toyota assim que possível.

- Após a deflagração de quaisquer airbags.
- Danos ou deformação da extremidade dianteira do veículo, ou envolvimento em acidente não suficientemente severo para causar a deflagração dos airbags dianteiros.

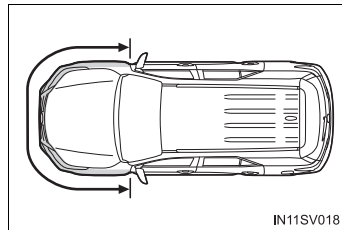

- Danos ou deformação parcial da porta ou das áreas adjacentes, ou envolvimento do veículo em acidente não suficientemente grave para causar a deflagração dos airbags laterais e de cortina.

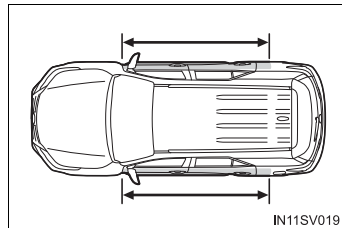

- Riscos, trincas ou outros danos na almofada do volante de direção, painel de instrumentos próximo da tampa do airbag do passageiro dianteiro ou parte inferior do painel de instrumentos.

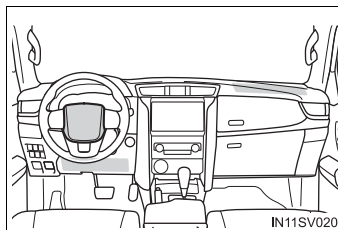

- A superfície dos bancos com airbag lateral está arranhada, trincada ou danificada de outra forma.

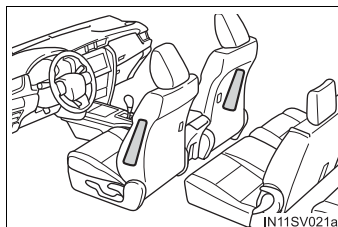

- Riscos, trincas ou outros danos parciais nas colunas dianteiras, colunas traseiras ou guarnições dos trilhos laterais do teto onde há airbags de cortina.

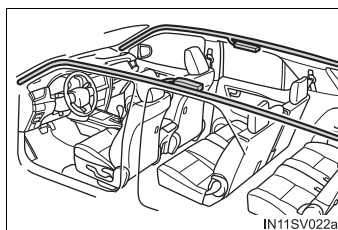

Precauções com gases de escapamento

Substâncias prejudiciais ao corpo humano estão presentes no gás de escapamento, se inaladas.

ATENÇÃO

Os gases do escapamento incluem o monóxido de carbono (CO) que é nocivo, incolor e inodoro. Observe as precauções abaixo.

A falha em obedecer a essas precauções pode permitir a entrada dos gases de escapamento no veículo, o que pode causar acidentes devido à tontura; podendo levar à lesões graves ou fatais ou causar sérios danos à saúde.

■ Aspectos importantes relacionados à direção

- Mantenha a tampa traseira fechada.
- Se você sentir o cheiro de gases de escapamento no interior do veículo, mesmo com a tampa traseira fechada, abra as janelas e leve o seu veículo para inspeção na Concessionária Autorizada Toyota.

■ Ao estacionar

- Se o veículo não estiver bem ventilado ou em uma área fechada, como uma garagem, desligue o motor.
- Não deixe o veículo durante um longo período com o motor funcionando. Se isto não puder ser evitado, estacione o veículo em uma área aberta e certifique-se de que os gases do escapamento não entrem no veículo.
- Não deixe o motor funcionando em uma área onde haja acúmulo de lama. Se houver acúmulo de lama ao redor do veículo enquanto o motor estiver funcionando, os gases do escapamento poderão acumular e entrar no veículo.

■ Tubo de escapamento

O sistema de escapamento deve ser verificado periodicamente. Se houver algum furo ou trinca resultante de corrosão, danos em alguma emenda ou ruídos anormais no escapamento, providencie a inspeção do veículo em uma Concessionária Autorizada Toyota.

Sistema de desabilitação do airbag do passageiro

Este sistema desativa o airbag do passageiro dianteiro.

A desativação do airbag faz-se necessária ao usar um dispositivo de retenção para crianças no banco do passageiro dianteiro.

- ① Indicador de desabilitação do airbag do passageiro

Veículos sem smartkey: O indicador ON acende quando o sistema de airbag está ativado (somente quando o interruptor de ignição estiver na posição ON).

Veículos com smartkey: O indicador ON acende quando o sistema de airbag está ativado (somente quando o botão "IGNITION ON" (IGNIÇÃO LIGADA)).

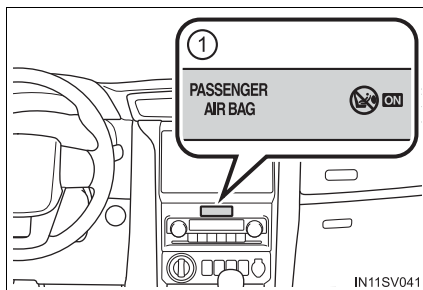

- ② Interruptor de desabilitação do airbag do passageiro

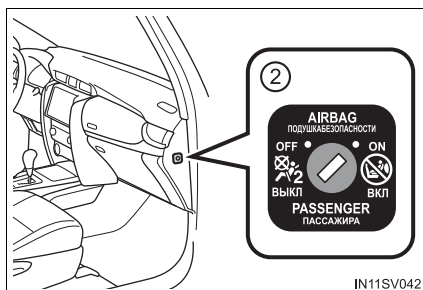

Desativação do airbag do passageiro dianteiro

Veículos sem smartkey:

Insira a chave mecânica no cilindro e gire até a posição OFF.

O indicador OFF acende (somente quando o interruptor de ignição estiver na posição ON).

Veículos com smartkey:

Insira a chave mecânica no cilindro e gire até a posição OFF.

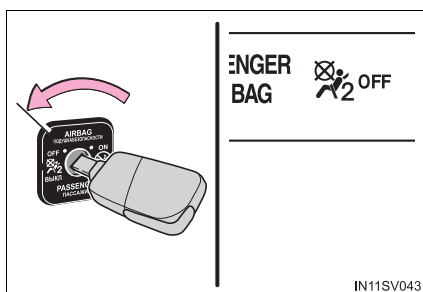

O indicador OFF acende (somente quando o botão de partida estiver no modo "IGNITION ON" (IGNIÇÃO LIGADA).

■ Informações do indicador de desabilitação do airbag do passageiro

Se houver algum dos problemas abaixo, é possível que exista uma falha no sistema. Providencie a inspeção do veículo em uma Concessionária Autorizada Toyota.

- Se "ON" nem "OFF" acender.
- Não há nenhuma alteração no indicador quando o interruptor de desabilitação do airbag do passageiro é posicionado em "ON" ou "OFF".

ATENÇÃO

■ Ao instalar o dispositivo de retenção para crianças

Por questões de segurança, sempre instale um dispositivo de retenção para crianças no banco traseiro. Se o banco traseiro não puder ser usado, o banco dianteiro poderá ser usado desde que o sistema de desabilitação do airbag do passageiro esteja posicionado em "OFF".

Se o sistema de desabilitação do airbag do passageiro permanecer ativado, o forte impacto da deflagração do sistema de airbag pode causar ferimentos graves ou fatais.

■ Quando um dispositivo de retenção para crianças não for instalado no banco do passageiro dianteiro

Certifique-se de que o sistema de desabilitação do airbag do passageiro dianteiro esteja posicionado em "ON".

Se permanecer desativado, os airbags podem não deflagrar em caso de acidente, o que pode resultar em ferimentos graves ou fatais.

Transportando crianças

Siga as precauções abaixo, quando existirem crianças dentro do veículo. Use um dispositivo de retenção para crianças apropriado, até que a estatura da criança seja suficiente para usar o cinto de segurança do veículo.

- Recomenda-se que as crianças se sentem nos bancos traseiros para evitar contato acidental com a alavanca de mudança de marchas, interruptor do limpador, etc.
- Use a trava de proteção para crianças na porta e nos vidros para evitar que as crianças abram as portas durante a condução do veículo ou que acionem o vidro elétrico acidentalmente.
- Não deixe crianças acionarem equipamentos que possam prender ou pinçar partes do corpo, tais como vidro elétrico, capô, tampa traseira, bancos, etc.

ATENÇÃO

Jamais deixe crianças desacompanhadas no veículo, e jamais permita que crianças segurem ou usem a chave.

Crianças desacompanhadas poderão acionar o veículo ou posicionar a transmissão em neutro. As crianças também estão sujeitas a ferimentos resultantes da ativação dos vidros, ou outros dispositivos do veículo. Além disso, o aquecimento ou as temperaturas extremamente baixas dentro do veículo poderão ser fatais para crianças.

Dispositivos de retenção para crianças

Antes de instalar um dispositivo de retenção para crianças no veículo, há algumas precauções que precisam ser tomadas, diferentes tipos de dispositivos de retenção para crianças, assim como métodos de instalação, etc., descritos neste manual.

Use um dispositivo de retenção para crianças ao transportar uma criança pequena que não possa usar adequadamente um cinto de segurança. Para segurança da criança, instale o dispositivo de retenção para crianças no banco traseiro. Siga o método de instalação descrito no manual de operações que acompanha o dispositivo de retenção.

Índice

Pontos importantes a serem lembrados: P.53

Ao usar um dispositivo de retenção para crianças: P.56

Compatibilidade do dispositivo de retenção para crianças para cada posição do banco: P.59

Método de instalação do dispositivo de retenção para crianças: P.65

- Instalação com um cinto de segurança: P.66
- Instalação com um ponto de fixação ISOFIX: P.68
- Usar um ponto de fixação TOP TETHER: P.70

Pontos importantes a serem lembrados

- Se houver uma legislação do dispositivo de retenção para crianças no país onde você reside, contate uma Concessionária Autorizada Toyota quanto à instalação do dispositivo de retenção para crianças.
- Use um dispositivo de retenção para crianças até que a estatura da criança seja suficiente para usar o cinto de segurança do veículo.
- Escolha um dispositivo de retenção para crianças apropriado à idade e à estatura da criança.
- Observe que nem todos os dispositivos de retenção para crianças se encaixam em todos os veículos.

Antes de usar ou adquirir um dispositivo de retenção para crianças, verifique a compatibilidade do dispositivo com as posições dos bancos. (→P.59)

 **ATENÇÃO****■ Ao transportar uma criança**

Observe as precauções abaixo.

A negligência poderá resultar em ferimentos graves ou fatais.



- Para a proteção efetiva em acidentes automotivos e frenagens repentinas, a criança deverá ser protegida corretamente, usando um cinto de segurança ou dispositivo de retenção para criança que estejam instalados corretamente. Para detalhes sobre a instalação, consulte o manual de operações que acompanha o dispositivo de retenção para criança. As instruções gerais de instalação são fornecidas neste manual.
- A Toyota recomenda enfaticamente o uso de um dispositivo de retenção para criança que esteja em conformidade com o peso e a estatura da criança, instalado no banco traseiro.
- Conforme as estatísticas de acidentes, a criança estará mais segura quando estiver devidamente protegida no banco traseiro, em comparação com o banco dianteiro.
- Levar uma criança nos braços ou nos braços de outra pessoa não substituirá o dispositivo de retenção para criança. Em um acidente, a criança pode ser arremessada contra o para-brisa ou entre você e a parte interna do veículo.

 **ATENÇÃO****■ Manuseio dos dispositivos de retenção para criança**

Se o dispositivo de retenção para criança não estiver fixado corretamente, a criança ou outros passageiros estarão sujeitos a ferimentos graves ou fatais em caso de frenagem súbita, manobra repentina ou acidente.

- Se o veículo recebesse um forte impacto de um acidente, é possível que o dispositivo de retenção para criança tenha danos que não sejam prontamente visíveis. Em tais casos, não reutilize o dispositivo de retenção para criança.
- Dependendo do dispositivo de retenção para criança, a instalação poderá ser difícil ou impossível. Em tais casos, verifique se o dispositivo de retenção para criança é adequado para instalação no veículo. Certifique-se de instalar e observar as regras de uso após ler atentamente o método de instalação do dispositivo de retenção para criança, bem como o manual de operações que acompanha o dispositivo de retenção para criança.
- Mantenha o dispositivo fixado no banco mesmo que não esteja sendo utilizado. Não mantenha o dispositivo solto no compartimento de passageiros.
- Se for necessário soltar o dispositivo de retenção para criança, remova-o do veículo ou armazene-o com segurança no porta-malas.

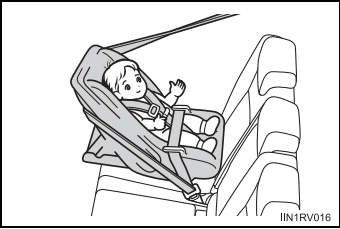
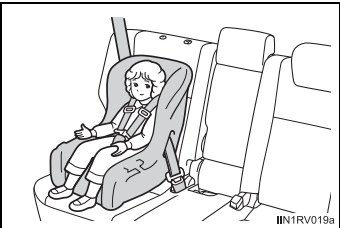
Tipos de dispositivos de retenção para crianças

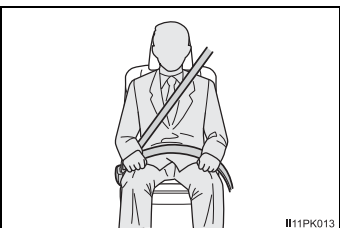
Tipo de dispositivo de retenção	Forma de instalação	Condição (idade, peso e altura)
 <p data-bbox="228 488 359 512">Bebê conforto</p>	<p data-bbox="512 352 592 408">Voltada para trás</p>	<p data-bbox="777 336 856 424">até 1 ano ou até 13 kg</p>
 <p data-bbox="180 770 407 794">Cadeira de segurança</p>	<p data-bbox="501 635 603 691">Voltada para frente</p>	<p data-bbox="703 619 930 707">superior a 1 ano e inferior ou igual a 4 anos ou entre 9 kg a 18 kg</p>
 <p data-bbox="199 1053 388 1077">Assento de elevação</p>	<p data-bbox="501 917 603 973">Voltada para frente</p>	<p data-bbox="636 885 997 1005">superior a 4 anos e inferior ou igual a 7,5 anos ou com até 1,45 m de altura e peso entre 15 kg a 36 kg</p>
 <p data-bbox="157 1335 430 1359">Cinto de segurança do veículo</p>	<p data-bbox="546 1225 557 1241">-</p>	<p data-bbox="636 1185 997 1273">superior a 7,5 anos e inferior ou igual a 10 anos ou com altura superior a 1,45 m</p>

Ao usar um dispositivo de retenção para crianças

- Ao instalar um dispositivo de retenção para crianças em um banco do passageiro dianteiro

Para segurança da criança, instale o dispositivo de retenção para crianças no banco traseiro. Quando a instalação do dispositivo de retenção para crianças no banco do passageiro dianteiro for inevitável, ajuste o banco do passageiro da seguinte maneira e instale o dispositivo de segurança.

- Ajuste o ângulo do encosto do banco na posição mais ereta possível.

Ao instalar uma cadeira para crianças direcionada para a frente, se houver uma folga entre a cadeira para criança e o encosto do banco, ajuste o ângulo do encosto do banco até que haja um bom contato.

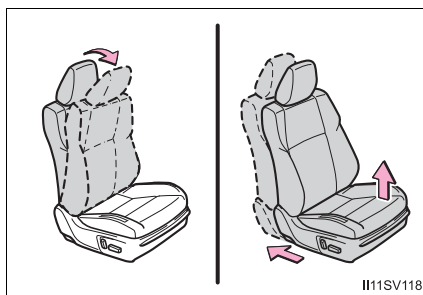

- Mova o banco dianteiro totalmente para trás. Se a altura do banco do passageiro puder ser ajustada, mova-o para a posição mais alta possível.
- Se o apoio para cabeça interferir na instalação do seu dispositivo de retenção para crianças e o apoio for passível de remoção, remova-o. Do contrário, coloque o apoio de cabeça na posição mais alta possível.

⚠️ ATENÇÃO

■ Ao usar um dispositivo de retenção para criança

Observe as precauções abaixo.

A negligência poderá resultar em ferimentos graves ou fatais.

- Jamais instale um dispositivo de retenção para criança no banco do passageiro dianteiro quando o interruptor de desabilitação do airbag do passageiro estiver ligado. (→P.50) Em caso de acidente, a força de deflagração rápida do sistema de airbag do passageiro dianteiro poderá causar ferimentos graves ou fatais à criança.

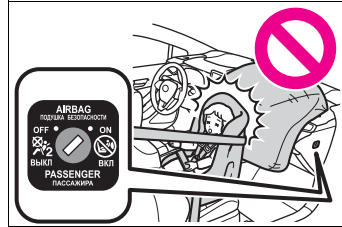

- Há uma etiqueta no para-sol do lado do passageiro, indicando que é proibido fixar um dispositivo de retenção para criança no banco do passageiro dianteiro. Detalhes da etiqueta estão descritos na ilustração abaixo.

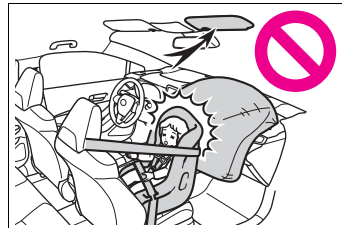

⚠️ ATENÇÃO

■ Ao usar um dispositivo de retenção para criança

- Instale um dispositivo de retenção para crianças direcionado para frente no banco dianteiro apenas quando for inevitável. Ao instalar um dispositivo de retenção para crianças direcionado para frente no banco do passageiro dianteiro, mova o banco o mais para trás possível. A negligência poderá resultar em ferimentos graves ou fatais se os airbags deflagrarem.

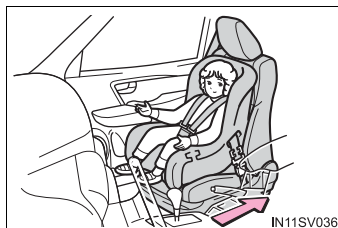

- Não permita que a criança incline a cabeça ou qualquer outra parte do corpo contra a porta ou a área do banco, colunas dianteira ou traseira ou trilhos laterais do teto onde pode haver deflagração dos sistemas de airbags laterais ou airbags de cortina, mesmo que a criança esteja sentada em um dispositivo de retenção para criança. Existe o risco de que os sistemas de airbags laterais e airbags de cortina deflagrem, e o impacto pode causar ferimentos graves ou fatais à criança.



- Quando um assento de elevação for instalado, sempre se certifique de que a parte superior do cinto esteja posicionada no centro do ombro da criança. O cinto deve ser mantido distante do pescoço da criança, mas posicionado de modo que não saia do ombro da criança.

- Use o dispositivo de retenção para criança adequado à idade e ao tamanho da criança e instale-o no banco traseiro.

- Se o banco do motorista interferir no dispositivo de retenção para criança e impedir a fixação correta, instale o dispositivo de retenção para criança no lado direito do banco traseiro.

- Ajuste o banco do passageiro dianteiro de modo que não interfira no dispositivo de retenção para criança.

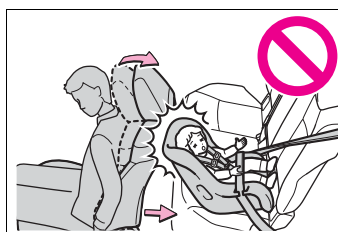

Compatibilidade do dispositivo de retenção para crianças para cada posição do banco (Conforme legislação vigente)

■ Compatibilidade do dispositivo de retenção para crianças para cada posição do banco

A compatibilidade de cada posição do banco com dispositivo de retenção para crianças (→P. 60) apresenta o tipo de dispositivo de retenção para crianças que pode ser utilizado e as possíveis posições de banco para instalação utilizando símbolos. Além disso, é possível selecionar o dispositivo de retenção para crianças apropriado conforme a criança que irá utilizá-lo.

Caso contrário, verifique a [Tabela de compatibilidade e Dispositivos de retenção para crianças recomendados]. (→P. 63)

Verifique o dispositivo de retenção para crianças selecionado junto com o item a seguir [Antes de confirmar a compatibilidade de cada dispositivo de retenção para crianças com a posição do banco].

■ Antes de confirmar a compatibilidade de cada dispositivo de retenção para crianças com a posição do banco

1 Verificar os padrões do dispositivo de retenção para crianças.

Use um dispositivo de retenção para crianças que esteja em conformidade com UN(ECE) R44*¹ ou UN(ECE) R129*^{1,2}.

A marca de aprovação a seguir é exibida nos dispositivo de retenção para crianças que estão em conformidade.

Verifique a marca de aprovação afixada ao dispositivo de retenção para crianças. Exemplo do número da regulamentação exibido

① Marca de aprovação UN(ECE) R44*³

A faixa de peso da criança que é aplicável a uma marca de aprovação UN(ECE) R44 está indicada.

② Marca de aprovação UN(ECE) R129*³

A faixa de altura da criança aplicável, assim como os pesos disponíveis para uma marca de aprovação UN(ECE) R129, estão indicados.

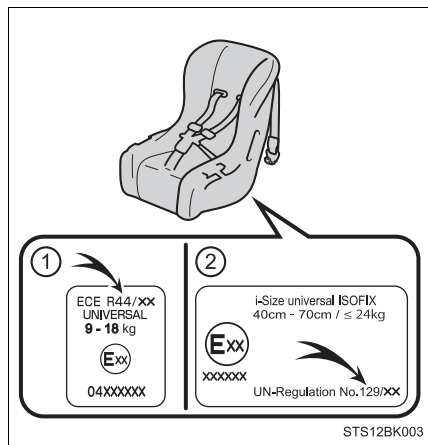

- *1: UN(ECE) R44 e UN(ECE) R129 são regulamentos da Organização das Nações Unidas (ONU) para dispositivos de retenção para crianças.
- *2: Os dispositivos de retenção para crianças mencionados na tabela podem não estar disponíveis fora da área da UE.
- *3: A marca exibida pode diferir, dependendo do produto.

2 Verificar a categoria do dispositivo de retenção para crianças.

Verifique para qual das categorias a seguir o dispositivo de retenção para crianças é adequado, de acordo com a marca de aprovação do dispositivo.

Além disso, se houver alguma dúvida, verifique o guia do usuário que acompanha o dispositivo de retenção para crianças ou entre em contato com o vendedor do dispositivo.

- “universal”
- “semi-universal”
- “restrito”
- “veículo específico”

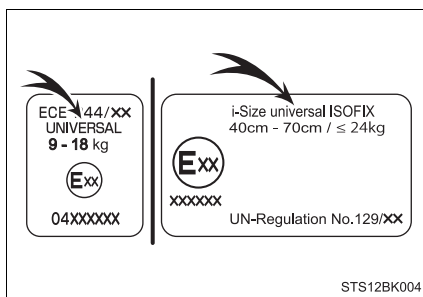

■ Compatibilidade de cada dispositivo de retenção para crianças com a posição do banco

▶ Veículos sem terceira fileira de bancos

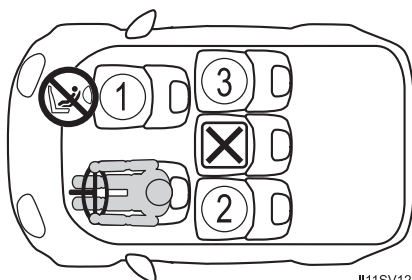



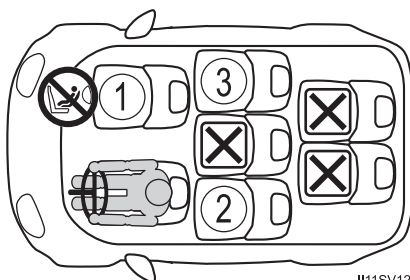

II11SV125

▶ Veículos com terceira fileira de bancos



II11SV123

<p>① *1, 2, 3</p>	<p>U *4</p>			
<p>② *2, 3</p>	<p>U</p>	<p>L</p>		
<p>③ *2, 3</p>	<p>U</p>	<p>L</p>		



Adequado para categoria "universal" de dispositivos de retenção para crianças afixados com cinto de segurança.



Adequado para os dispositivos de retenção para crianças dados nos dispositivos de retenção para crianças recomendados e na tabela de compatibilidade. (→P. 63)



Apropriado para o dispositivo de retenção para crianças i-Size e ISOFIX.



Inclui um ponto de fixação superior.



Não adequado para dispositivo de retenção para crianças.



Jamais instale um dispositivo de retenção para crianças direcionado para trás no banco do passageiro dianteiro quando o interruptor de desabilitação do airbag do passageiro estiver ligado.

*1: Mova o banco dianteiro totalmente para trás. Se a altura do banco do passageiro puder ser ajustada, mova-o para a posição mais alta possível.

*2: Ajuste o ângulo do encosto do banco na posição mais ereta possível. Ao instalar um dispositivo para retenção para crianças direcionado para a frente, se houver uma folga entre a cadeira para criança e o encosto do banco, ajuste o ângulo do encosto do banco até que haja um bom contato.

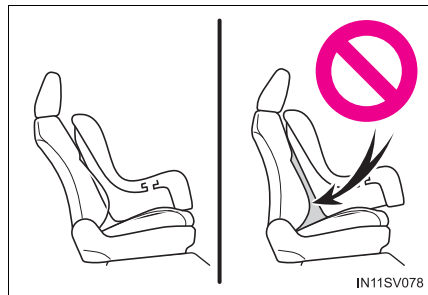

*3: Se o apoio para cabeça interferir na instalação do seu dispositivo de retenção para crianças e o apoio for passível de remoção, remova-o. Do contrário, coloque o apoio de cabeça na posição mais alta possível.

*4: Utilize apenas um dispositivo de retenção para crianças direcionado para frente quando o interruptor de desabilitação do airbag do passageiro estiver ligado.

■ Informações detalhadas para a instalação dos dispositivos de retenção para crianças

Posição do banco				
Número da posição do banco	①		②	③
	Interruptor de desabilitação do airbag do passageiro			
	LIGADO	DESLIGADO		
Posição do banco adequada para cinto universal (Sim/Não)	Sim Apenas direcionado para frente	Sim	Sim	Sim
Posição de banco i-Size (Sim/Não)	Não	Não	Sim	Sim
Posição do banco adequada para instalação lateral (L1/L2/Nenhuma)	Não	Não	Não	Não
Adequada para fixação direcionada para trás (R1/R2X/R2/R3/Nenhuma)	Não	Não	R1, R2X, R2, R3	R1, R2X, R2, R3
Adequada para fixação direcionada para frente (F2X/F2/F3/Nenhuma)	Não	Não	F2X, F2, F3	F2X, F2, F3
Instalação adequada para um assento júnior (auxiliar) (B2/B3/Nenhuma)	Não	Não	B2, B3	B2, B3

Os dispositivos de retenção para crianças ISOFIX são divididos em diferentes “instalações”. O dispositivo de retenção para crianças pode ser utilizado nas posições de banco mencionadas em “instalação” na tabela acima. Para relacionar o tipo de “instalação”, confirme-o na tabela a seguir.

Se o seu dispositivo de retenção para crianças não possuir um tipo de “instalação” (ou se você não puder encontrar a informação na tabela abaixo), por favor, consulte a “Lista de Veículos” do manual do seu dispositivo de retenção para crianças e procure pela compatibilidade ou pergunte ao vendedor do dispositivo supracitado.

Instalação	Descrição
F3	Altura Máxima, dispositivos de retenção para crianças direcionados para frente
F2	Dispositivos de retenção para crianças com altura reduzido e direcionados para frente
F2X	Dispositivos de retenção para crianças com altura reduzido e direcionados para frente
R3	Dispositivos de retenção para crianças direcionados para trás de tamanho máximo
R2	Dispositivo de retenção para crianças de tamanho reduzido direcionado para trás
R2X	Dispositivo de retenção para crianças de tamanho reduzido direcionado para trás
R1	Bebê conforto direcionado para trás
L1	Bebê conforto (carrycot) direcionado para a esquerda
L2	Bebê conforto (carrycot) direcionado para a direita
B2	Assento auxiliar
B3	Assento auxiliar

■ Dispositivos de retenção para crianças recomendados e Tabela de compatibilidade

Grupos de massa	Dispositivo de Retenção para Crianças Recomendado	Posição do banco			
		①		②	③
		Airbag Interruptor de desabilitação manual do airbag do passageiro			
		LIGADO	DESLIGADO		
0, 0+ Até 13 kg	MIDI 2 (Sim/Não)	Não	Não	Sim	Sim
I 9 a 18 kg	MIDI 2 (Sim/Não)	Não	Não	Sim	Sim

Os dispositivos de retenção para crianças mencionados na tabela poderão não estar disponíveis.

Ao fixar certos tipos de dispositivos de segurança no banco traseiro, pode ser impossível usar os cintos de segurança nas posições próximas do dispositivos de retenção sem afetar a efetividade de funcionamento dos cintos. Certifique-se de que o cinto de segurança passe confortavelmente sobre o seu ombro e pela parte inferior dos seus quadris. Do contrário, ou se interferir no dispositivo de retenção para crianças, mova-o para uma posição diferente.

A negligência poderá resultar em ferimentos graves ou fatais.

- Ao instalar dispositivo de retenção para crianças nos bancos traseiros, ajuste o banco dianteiro para que ele não incomode a criança ou atrapalhe a instalação do dispositivo de retenção para crianças.
- Ao instalar um banco de criança com base de suporte, se o banco de criança interferir no encosto do banco ao prendê-lo na base de suporte, ajuste o encosto ao máximo para trás até que não haja mais interferência.
- Se o suporte superior do cinto de segurança estiver à frente da guia do cinto do dispositivo para crianças, mova o assento do banco para frente.

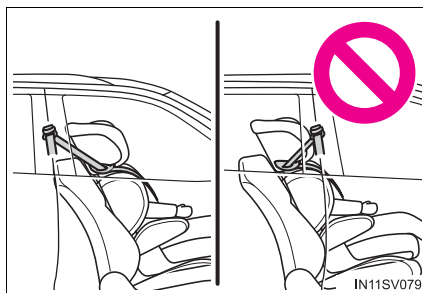

- Ao instalar um assento de elevação (booster), se a criança no dispositivo de retenção para crianças estiver na posição mais ereta possível, ajuste o ângulo do banco em uma posição mais confortável. E, se o suporte superior do cinto de segurança estiver à frente da guia do cinto do banco de criança, mova o assento do banco para frente.

Procedimentos gerais de instalação

Confirme no manual de operações que acompanha o dispositivo de retenção para criança sobre a instalação do dispositivo.

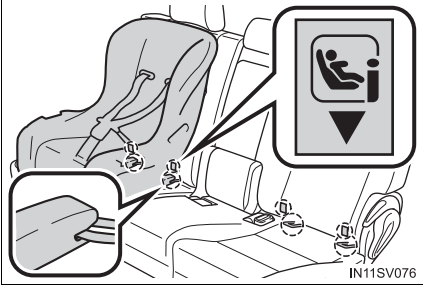
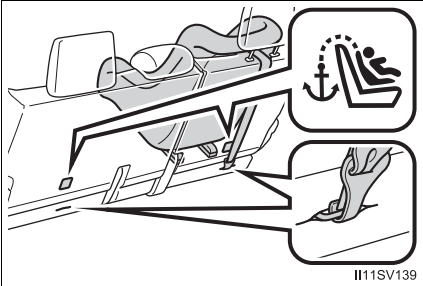
	Método de instalação	Página
<p>Fixação por cinto de segurança</p>	 <p>IN11SV027a</p>	<p>P. 66</p>
<p>Fixação por ISOFIX</p>	 <p>IN11SV076</p>	<p>P. 68</p>
<p>Fixação por TOP TETHER</p>	 <p>II11SV139</p>	<p>P. 70</p>

Dispositivos de retenção para crianças fixado com um cinto de segurança

■ Instalação do dispositivo de retenção para crianças com um cinto de segurança

Instale o dispositivo de retenção para crianças de acordo com o manual de operação que acompanha o dispositivo de retenção para crianças.

Se o dispositivo de retenção para crianças não estiver dentro da categoria “universal” (ou se a informação necessária não estiver na tabela), consulte a “Lista de Veículos” fornecida pelo fabricante do dispositivo de retenção para crianças para verificar as possíveis posições de instalação, ou verifique a compatibilidade após perguntar ao vendedor do dispositivo.

- 1 Se a instalação do dispositivo de retenção para crianças no banco do passageiro dianteiro for inevitável, consulte a P. 139 quanto ao ajuste do banco do passageiro dianteiro.
- 2 Ajuste o ângulo do encosto do banco na posição mais ereta possível. Ao instalar um dispositivo de retenção direcionado para frente, se houver uma folga entre o assento para criança e o encosto do banco, ajuste o encosto do banco até que haja um bom contato.
- 3 Se o apoio de cabeça interferir na instalação do dispositivo de retenção para crianças e for possível removê-lo, remova-o. Do contrário, coloque o apoio de cabeça na posição mais alta possível. (→P. 148)
- 4 Passe o cinto de segurança no dispositivo e insira a lingueta do cinto no fecho. Certifique-se de que o cinto não esteja torcido. Fixe firmemente o cinto de segurança ao dispositivo de retenção para crianças de acordo com as instruções incluídas no dispositivo de retenção para crianças.



- 5 Se o dispositivo de retenção para crianças não estiver equipado com uma trava (dispositivo de travamento do cinto de segurança), fixe o dispositivo de retenção para crianças utilizando uma presilha de travamento.

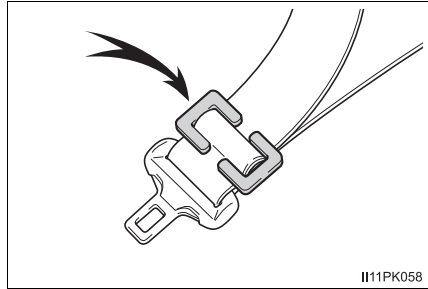

- 6 Após a instalação do dispositivo de retenção para crianças, mova-o para trás e para frente para certificar-se de que foi instalado firmemente. (→P. 68)

■ Remoção de um dispositivo de retenção para crianças instalado com um cinto de segurança

Pressione o interruptor de destravamento do fecho e retraia completamente o cinto de segurança.

Ao destravar o fecho, o dispositivo de retenção para crianças pode saltar para cima devido ao ricochete da almofada do banco. Destrave o fecho de segurança do dispositivo de retenção para crianças para baixo.

Como o cinto de segurança é recolhido automaticamente, retorne-o lentamente para a posição de acondicionamento.

■ Ao instalar o dispositivo de retenção para crianças

Você poderá precisar de uma presilha para instalar o dispositivo de retenção para crianças. Observe as instruções do fabricante do dispositivo. Se o seu dispositivo não fornecer a presilha, adquira o componente abaixo na Concessionária Autorizada Toyota. Presilha de travamento para dispositivo de retenção para crianças (Peça Nº 73119-22010)

⚠ ATENÇÃO**■ Ao instalar o dispositivo de retenção para crianças**

Observe as precauções abaixo.

A negligência poderá resultar em ferimentos graves ou fatais.

- Não permita que as crianças brinquem com o cinto de segurança. Caso o cinto fique torcido ao redor do pescoço da criança, isto poderá causar estrangulamento ou outros ferimentos graves que podem ser fatais. Caso isto ocorra e o cinto não possa ser destravado, corte-o com uma tesoura.
- Certifique-se de que o cinto e a lingueta estejam firmemente travados, e que o cinto de segurança não esteja torcido.
- Puxe e empurre o dispositivo de retenção em diferentes direções para certificar-se de que esteja fixado firmemente.
- Após fixar o dispositivo de retenção, jamais deslize ou recline o banco.
- Quando um assento júnior (auxiliar) for instalado, sempre se certifique de que o cinto diagonal esteja posicionado no centro do ombro da criança. O cinto deve ser mantido distante do pescoço da criança, mas posicionado de modo que não saia do ombro da criança.
- Observe as instruções de instalação do fabricante do dispositivo de retenção para crianças.

Instalação do dispositivo de retenção para crianças com um ponto de fixação ISOFIX**■ Pontos de fixação ISOFIX (dispositivo de retenção para crianças ISOFIX)**

Os pontos de fixação inferiores são fornecidos para os bancos externos da segunda fileira. (Etiquetas apresentando a posição dos pontos de fixação estão fixadas nos bancos).



IN11SV080a

■ Instalação com pontos de fixação ISOFIX (dispositivo de retenção para crianças ISOFIX)

Instale o dispositivo de retenção para crianças de acordo com o manual de operação que acompanha o dispositivo de retenção para crianças.

Se o dispositivo de retenção para crianças não estiver dentro da categoria “universal” (ou se a informação necessária não estiver na tabela), consulte a “Lista de Veículos” fornecida pelo fabricante do dispositivo de retenção para crianças para verificar as possíveis posições de instalação, ou verifique a compatibilidade após perguntar ao vendedor do dispositivo.

- 1 Ajuste o ângulo do encosto do banco na posição mais ereta possível. Ao instalar um dispositivo de retenção direcionado para frente, se houver uma folga entre o assento para criança e o encosto do banco, ajuste o encosto do banco até que haja um bom contato.
- 2 Se o apoio de cabeça interferir na instalação do dispositivo de retenção para crianças e for possível removê-lo, remova-o. Do contrário, coloque o apoio de cabeça na posição mais alta possível. (→P. 148)
- 3 Verifique as posições das barras de fixação exclusivas e instale o dispositivo de retenção para crianças no banco.

As barras são instaladas na folga entre a almofada e o encosto do banco.

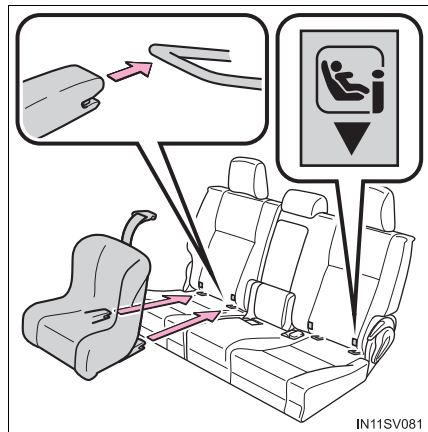

- 4 Após a instalação do dispositivo de retenção para crianças, mova-o para trás e para frente para certificar-se de que foi instalado firmemente. (→P. 68)

■ Ao utilizar um "MIDI 2"

Ajuste o apoio para as pernas e os conectores ISOFIX conforme o descrito abaixo:

- ① Prenda os pontos de fixação ISOFIX onde o número 3 possa ser visto.
- ② Prenda o suporte para as pernas onde 8 orifícios possam ser vistos.

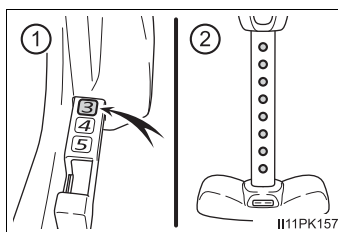

⚠ ATENÇÃO

■ Ao instalar o dispositivo de retenção para crianças

Observe as precauções abaixo.

A negligência poderá resultar em ferimentos graves ou fatais.

- Após fixar o dispositivo de retenção, jamais deslize ou recline o banco.
- Ao usar os pontos de fixação ISOFIX, certifique-se de que não existam objetos estranhos ao redor dos pontos de fixação e de que o cinto de segurança não fique preso atrás do dispositivo de retenção para crianças.
- Observe as instruções de instalação do fabricante do dispositivo de retenção para crianças.

Usar um ponto de fixação TOP TETHER

■ Ponto de fixação TOP TETHER

Os pontos de fixação TOP TETHER são fornecidos para o banco externo da segunda fileira.

Use o ponto de fixação TOP TETHER ao fixar a cinta de retenção superior.

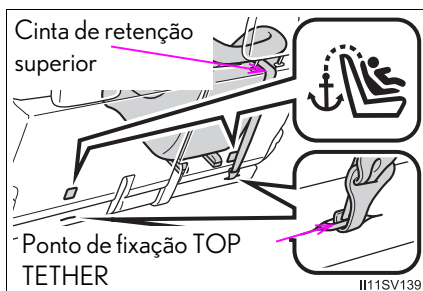

■ Instalar a cinta de retenção superior no ponto de fixação TOP TETHER

Instale o dispositivo de retenção para crianças de acordo com o manual de operação que acompanha o dispositivo de retenção para crianças.

- 1 Ajuste o apoio de cabeça na posição mais alta possível.

Se o apoio para cabeça interferir na instalação do seu dispositivo de retenção para crianças e o apoio for passível de remoção, remova-o. (→P. 148)

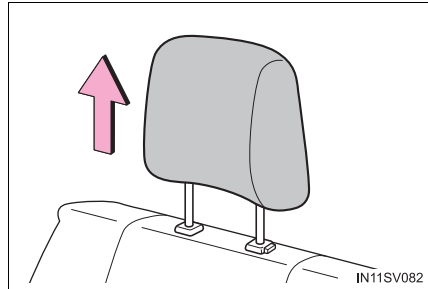

- 2 Encaixe o gancho no ponto de fixação top tether e aperte a cinta de retenção superior.

Certifique-se de que a cinta de retenção superior esteja presa firmemente. (→P. 67)

Ao instalar um dispositivo de retenção para crianças com o apoio de cabeça levantando, certifique-se de passar a cinta de retenção sob o apoio de cabeça.

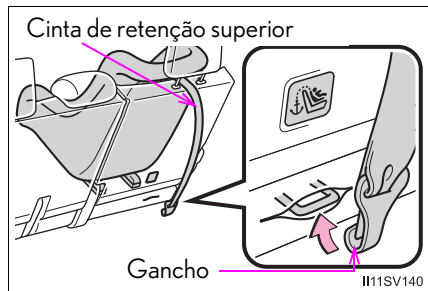

⚠ ATENÇÃO

■ Ao instalar o dispositivo de retenção para crianças

Observe as precauções abaixo.

A negligência poderá resultar em ferimentos graves ou fatais.

- Prenda a cinta de retenção superior e certifique-se de que o cinto de segurança não está torcido.
- Não fixe a cinta de retenção superior de outra forma a não ser no ponto de fixação TOP TETHER.
- Após fixar o dispositivo de retenção, jamais deslize ou recline o banco.
- Observe as instruções de instalação do fabricante do dispositivo de retenção para crianças.
- Ao instalar o dispositivo de retenção para crianças com o apoio de cabeça levantado, não abaixe o apoio de cabeça após levantá-lo e fixar o ponto de fixação TOP TETHER.

Imobilizador

As chaves do veículo possuem um chip transponder integrado, que impede a partida do motor se a chave não for registrada anteriormente no computador de bordo do veículo.

Ao sair do veículo, nunca deixe as chaves dentro dele.

Este sistema foi projetado para ajudar a prevenir o furto do veículo, mas não garante a segurança absoluta contra todas as tentativas de furto.

Veículos sem smartkey:

O indicador irá piscar após a chave ser removida do interruptor de ignição, para indicar que o sistema está funcionando.

O indicador para de piscar após a chave registrada ser inserida no interruptor de ignição, para indicar que o sistema foi cancelado.

Veículos com smartkey:

O indicador pisca após o desligamento do botão de partida, indicando que o sistema está funcionando.

O indicador para de piscar depois que o botão de partida for posicionado no modo "ACCESSORY" (ACESSÓRIO) ou "IGNITION ON" (IGNIÇÃO LIGADA), para indicar que o sistema foi cancelado.

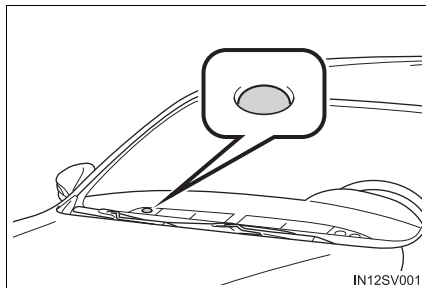

NOTA

■ Para assegurar que o sistema funcione corretamente

Não modifique ou remova o sistema. Caso haja remoção, ou modificações não autorizadas, o funcionamento do sistema não pode ser garantido.

Alarme

O alarme

- alarme utiliza luz e sons para alertar quando uma presença for detectada.
- alarme irá disparar nas seguintes situações:
 - Se uma porta travada for aberta sem o uso da smartkey (veículos com smartkey), da função de controle remoto ou da chave mecânica.
 - Se o capô for aberto.
 - Se o sensor de presença detectar algum movimento no interior do veículo. (Um intruso entrar no veículo).
 - Se as janelas do painel lateral ou o vidro traseiro forem quebrados.

Configurar o sistema de alarme

Feche as portas e o capô, e trave todas as portas. O sistema será ativado automaticamente após 30 segundos.

O indicador de advertência que está acesa começará a piscar quando o sistema estiver ativado.

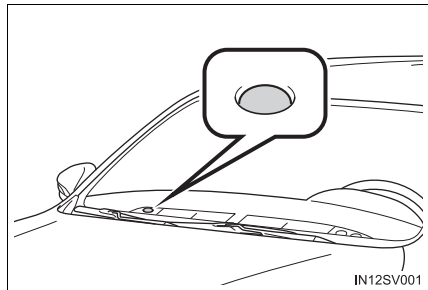

Desativar ou cessar o alarme

Execute uma das etapas abaixo para desativar ou cessar os alarmes:

- Destrave as portas.
- Dê a partida do motor. (O alarme será desativado ou interrompido após alguns segundos).

■ Manutenção do sistema

○ veículo possui um sistema de alarme livre de manutenção.

■ Itens a serem inspecionados antes do travamento do veículo

Para evitar o disparo acidental do alarme e o furto do veículo, certifique-se de que:

- Não haja ocupantes no veículo.
- Os vidros estejam fechados antes de ativar o alarme.
- Não haja objetos de valor ou objetos pessoais deixados dentro do veículo.

■ Disparo do alarme

○ alarme poderá disparar nas seguintes situações:
(Desligar o alarme irá desativar o sistema).

- Se alguém dentro do veículo abrir uma porta ou o capô.

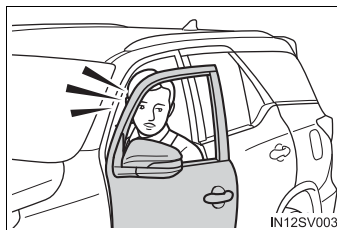

- Veículos com alarme de alimentação própria:
Se a bateria for desconectada.

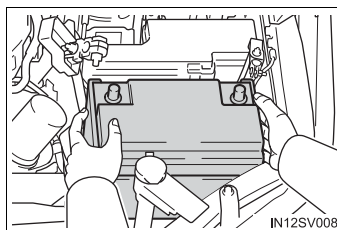

⚠ NOTA

■ Para assegurar que o sistema funcione corretamente

Não modifique ou remova o sistema. Caso haja remoção, ou modificações não autorizadas, o funcionamento do sistema não pode ser garantido.

Sensor de presença

O sensor de presença detecta um intruso ou movimento no veículo. Quando uma presença ou movimento for detectado, o alarme será acionado.

Este sistema foi projetado para dissuadir e impedir o furto de veículo, mas não garante a segurança absoluta contra todas as intrusões.

■ Configuração do sensor de presença

O sensor de presença é reativado automaticamente quando o alarme é ativado. (→P. 73)

■ Cancelamento do sensor de presença

Se você deixar animais de estimação ou outras coisas que se movimentem dentro do veículo, certifique-se de desativar o sensor de presença antes de configurar o alarme, pois o alarme responderá ao movimento dentro do veículo.

- 1 Desligue o botão de partida.
- 2 Pressione o interruptor de cancelamento do sensor de presença.

Quando o sistema é cancelado, o indicador pisca rapidamente.

► Tipo A

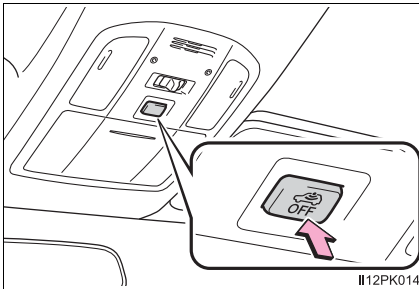

► Tipo B

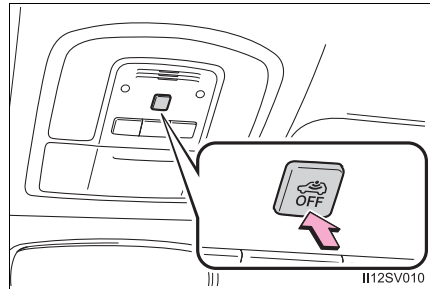

■ Cancelamento e reativação automática do sensor de presença

- O alarme ainda estará ativado mesmo quando o sensor de presença estiver cancelado.
- Depois que a função do sensor de presença é cancelada, pressionar o botão de partida ou destravar as portas usando a smartkey ou a função de controle remoto reativará o sensor de presença.
- O sensor de presença será reativado automaticamente quando o sistema de alarme for ativado.

■ Considerações sobre a detecção do sensor de presença

O sensor poderá disparar o alarme nas situações abaixo:

- Se um vidro estiver aberto.

Neste caso, o sensor poderá detectar de acordo com o seguinte:

- Vento ou o movimento de objetos, tais como folhas e insetos dentro do veículo
- Ondas ultrassônicas emitidas a partir de dispositivos como sensores de presença de outros veículos
- O movimento de pessoas do lado de fora do veículo.

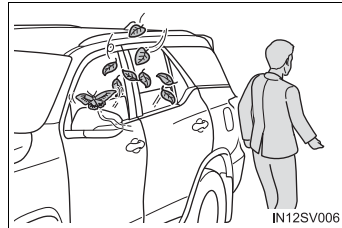

- Pequenos insetos, como mariposas ou moscas, que estão no veículo.

- Se houver itens instáveis no veículo, como acessórios soltos ou roupas penduradas nos ganchos para roupas.

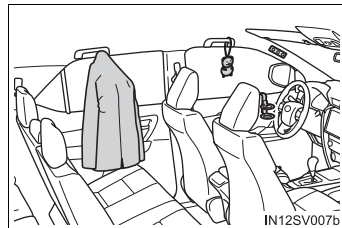

- Lugares com vibrações e ruídos excessivos, ou em situações nas quais o veículo esteja sujeito a impactos e vibrações:

- Ao parar o veículo em uma garagem de estacionamento
- Quando o veículo estiver sendo transportado por balsas, carreta e trem.
- Quando a lama grudada no veículo é removido
- Quando o veículo estiver em um lava-rápido automático ou de alta pressão
- Quando o veículo estiver em uma nevasca ou tempestade elétrica

 NOTA**■ Para garantir que o sensor de presença funcione corretamente**

- Para garantir o funcionamento correto dos sensores, não toque nem cubra-os.

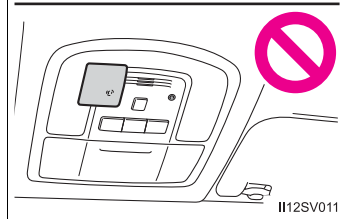
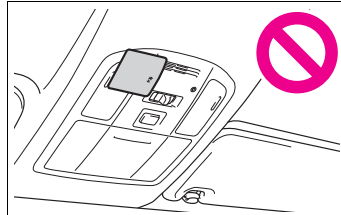

- Não pulverize aromatizadores de ar ou outros produtos diretamente nos orifícios dos sensores.

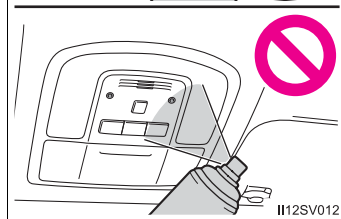
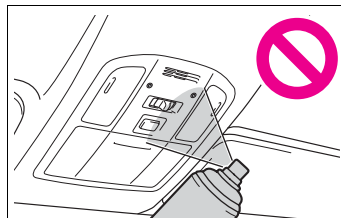

- Instalar acessórios que não sejam acessórios genuínos Toyota ou deixar objetos entre o banco do motorista e o banco do passageiro dianteiro podem reduzir o desempenho de detecção.

Informações de condição do veículo e indicadores

4

4-1. Painel de instrumentos	
Indicadores de advertência.....	80
Instrumentos e medidores.....	86
Computador de bordo colorido.....	90
Informações sobre o consumo de combustível.....	99

Indicadores de advertência

Os indicadores de advertência alertam o motorista sobre mau funcionamento em algum sistema do veículo.



*1 Indicador de advertência do sistema de freio (→P. 517)



Indicador do cinto de segurança do motorista e do passageiro dianteiro (→P. 519)



*1,2 (Pisca ou acende)

Indicador de falhas (→P. 517)



*4 (Pisca ou acende)

Indicador do cinto de segurança dos passageiros traseiros (→P. 519)



*1 Indicador de advertência do sistema de airbag (→P. 517)

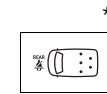

*4 (Pisca ou acende)

Indicador de advertência de baixo nível de combustível (→P. 519)



*1 Indicador do Sistema de Freio Antitravamento (ABS) (→P. 520)



Indicador de advertência principal (→P. 519)



*1 Indicador de patinamento (→P. 518)



*1 (Pisca ou acende)



*3 (Pisca)
(Modelos 4x4)

Indicador de tração 4x4 em baixa velocidade (→P. 517)



Indicador do freio de estacionamento (→P. 519)



*3 (Pisca ou acende)

Indicador do sistema de bloqueio do diferencial traseiro (→P. 518)



Indicador do Alerta de Desvio de Faixa (LDA) (→P. 518)



*1 (Pisca ou acende)

Indicador de advertência do Sistema de Segurança Pré-colisão (PCS) (→P. 518)



*1 (Pisca)

Indicador "AUTO LSD" (→P. 519)



Indicador "BSM OFF"
(→P. 519)

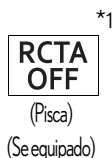

Indicador "RCTA OFF"
(→P. 519)

*1: Os indicadores acendem depois que o interruptor de ignição é colocado na posição "ON" (LIGADO) (veículo sem smartkey) ou quando o botão de partida é colocado no modo "IGNITION ON" (IGNIÇÃO LIGADA) (veículo com smartkey) para indicar que uma verificação do sistema está em andamento. Os indicadores irão apagar após a partida do motor, ou após alguns segundos. Poderá haver falha em um sistema se um indicador não acender, ou se os indicadores não apagarem. Providencie a inspeção do veículo em uma Concessionária Autorizada Toyota.

*2: O indicador irá acender ou piscar para indicar uma falha.

*3: O indicador irá piscar rapidamente para indicar uma falha.

*4: O indicador acende no painel central.

Indicadores

Os indicadores informam o motorista sobre a condição dos diversos sistemas do veículo.



Indicador do sinalizador de direção (→P. 201)



Indicador de patinamento (→P. 326)



Indicador de farol alto (→P. 204)



Indicador de Controle de Estabilidade (VSC) OFF (→P. 326)



Indicador de farol baixo (→P. 203)



(Modelos 4x4)

Indicador de tração 4x4 (→P. 314)



Indicador da luz de neblina dianteira (→P. 207)



(Modelos 4x4)

Indicador de tração 4x4 em baixa velocidade (→P. 314)



Indicador da luz de neblina traseira (→P. 207)























Indicador do sistema de bloqueio do diferencial traseiro (→P. 321)



Indicador de pré-aquecimento do motor (→P. 184, 186)





Indicador de "ECO MODE" (→P. 193)

	*1 Indicador do modo Eco (→P. 85)		Indicador de "PWR MODE" (→P. 193)
	Indicador do Controle de Velocidade Constante (CC) (→P. 256)		Indicador de temperatura externa baixa (→P. 86)
	Indicador "SET" do Con- trole de Velocidade (CC) (→P. 242)		Indicador do freio de esta- cionamento (→P. 202)
	*1 Indicador da Assistência em Declives (DACCS) (→P. 332)		*1,9 Indicador do "AIR- BAG DO PASSA- GEIRO" (→P. 50)
	Indicador do Controle de Velocidade Adaptativo (ACC) (→P. 242)		*13 Indicador de advertência do Sistema de Segurança Pré- colisão (PCS) (→P. 222)
	*6 Indicador do Alerta de Desvio de Faixa (LDA) (→P. 232)		*5 Indicador "ECO" (→P. 194)
(Se equipado)		(Se equipado)	
	Indicador "SET" do Con- trole de Velocidade Con- stante (CC) (→P. 242, 256)		*5 Indicador "SPORT" (→P. 194)
		(Se equipado)	
	*1 Indicador "AUTO LSD" (→P. 335)		*4 Indicador "ECO" (→P. 193)
		(Se equipado)	
	*4 Indicador "PWR" (→P. 193)		*7,8 Indicadores do BSM nos espelhos retrovisores exter- nos (→P. 260)
(Se equipado)		(Se equipado)	
	*1,3 Indicador "BSM OFF" (→P. 260)		*1,3 Indicador "RCTA OFF" (→P. 276)
(Se equipado)		(Se equipado)	

*1: Os indicadores acendem depois que o interruptor de ignição é colocado na posição "ON" (LIGADO) (veículo sem smartkey) ou quando o botão de partida é colocado no modo "IGNITION ON" (IGNIÇÃO LIGADA) (veículo com smartkey) para indicar que uma verificação do sistema está em andamento. Os indicadores irão apagar após a partida do motor, ou após

alguns segundos. Poderá haver falha em um sistema se uma luz não acender, ou se os indicadores não apagarem. Providencie a inspeção do veículo em uma Concessionária Autorizada Toyota.

- *2: O indicador irá piscar para indicar que o sistema está funcionando.
- *3: O indicador acende quando o sistema é desligado.
- *4: Veículos com interruptores de seleção do modo de condução (tipo A)
- *5: Veículos com interruptores de seleção do modo de condução (tipo B)
- *6: Dependendo das condições de operação, a cor e o estado de iluminação/piscada do indicador mudam.
- *7: Para confirmar a operação, os indicadores do Monitor de Ponto Cego (BSM) nos espelhos retrovisores externos acendem nas seguintes situações:
 - Quando o botão de partida está no modo IGNIÇÃO LIGADA, o Monitor de Ponto Cego é ativado na  tela do computador de bordo colorido.
 - Quando o Monitor de Ponto Cego está ativado na  tela do computador de bordo colorido, o botão de partida é colocado no modo IGNIÇÃO LIGADA.
 - Se o sistema estiver funcionando corretamente, os indicadores do Monitor de Ponto Cego (BSM) nos espelhos retrovisores externos irão apagar após alguns segundos.
Se os indicadores do Monitor de Ponto Cego (BSM) nos espelhos retrovisores externos não acenderem ou não apagarem, é possível que haja uma falha no sistema.
Se isto ocorrer, solicite uma inspeção do veículo em uma Concessionária Autorizada Toyota.
- *8: Essa luz acende nos espelhos retrovisores externos.
- *9: A luz acende no painel central.

ECO

- ① Luz do Indicador de Condução Eco
Durante a aceleração em condução Eco, a Eco acenderá. Quando o pedal do acelerador é pressionado excessivamente, ou quando o veículo é parado, o indicador apaga.
- ② Mostrador da Zona Indicadora de Condução Eco
Sugere a Zona de condução Eco com a razão de condução Eco atual baseada na aceleração.
- ③ Zona de condução Eco
- ④ Razão de condução ecológica baseada na aceleração

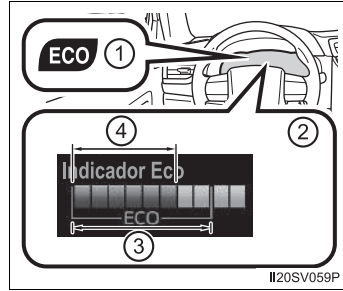

Se o veículo exceder a Zona de condução ecológica, o lado direito da Zona de condução ecológica acenderá.

A Eco e a Tela Indicadora da Zona de Condução Eco não funcionarão nas condições descritas a seguir:

- Se a alavanca de mudança de marchas estiver posicionada em qualquer posição exceto D.
- Um interruptor de mudança de marchas no volante é operado. (se equipado)
- O veículo está no modo de potência ou no modo esportivo. (→P. 193)
- Se o Assistência em Declives (DACs) estiver ativo.(→P. 332)
- Se o interruptor do controle de tração nas 4 rodas estiver em L4. (→P. 314)
- Se a velocidade do veículo estiver em, aproximadamente, 130 km/h ou mais.

⚠ ATENÇÃO

■ Se um indicador de advertência do sistema de segurança não acender

Se um indicador do sistema de segurança, como os indicadores de advertência do Sistema de Freio Antitravamento (ABS) e do sistema de airbag não acender após a partida do motor, é possível que este sistema não esteja disponível para ajudar a proteger você em caso de acidente, podendo resultar em ferimentos graves ou fatais. Neste caso, providencie a inspeção do veículo em uma Concessionária Autorizada Toyota imediatamente.

Instrumentos e medidores

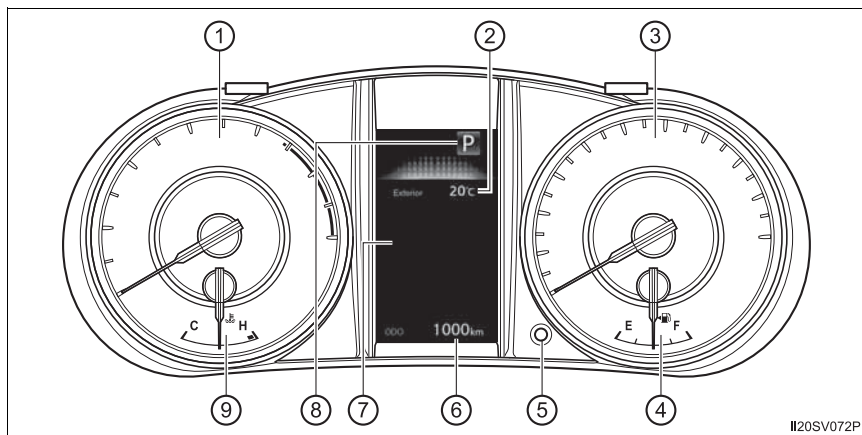

① Tacômetro

Apresenta a rotação do motor em rotações por minuto.

② Temperatura externa

Apresenta a temperatura externa. A temperatura externa pode ser exibida dentro da faixa de -40°C a 50°C . O indicador de temperatura externa baixa acende quando a temperatura ambiente estiver em, aproximadamente, 3°C ou menos, e desliga quando a temperatura estiver em 5°C ou mais. (→P. 83)

③ Velocímetro

Apresenta a velocidade do veículo.

④ Medidor de combustível

Apresenta a quantidade de combustível restante no reservatório.

⑤ Interruptor de comutação entre o hodômetro/hodômetro parcial

→P. 87

⑥ Hodômetro e hodômetro parcial

Hodômetro:

Exibe a distância total percorrida pelo veículo na tela.

Hodômetro parcial:

Apresenta a distância percorrida pelo veículo desde a última reinicialização. Os hodômetros parciais A e B podem ser usados para registrar e exibir distâncias diferentes separadamente.

⑦ Computador de bordo colorido

Apresenta ao motorista diversos dados relacionados à condução.
(→P. 90)

- ⑧ Posição da alavanca de mudança de marchas e passagem de marcha
Apresenta a posição de marcha selecionada ou a faixa de marcha selecionada.
(→P.192)
- ⑨ Medidor de temperatura do líquido de arrefecimento do motor
Apresenta a temperatura do líquido de arrefecimento do motor.

Alteração do visor

► Computador de bordo colorido tipo A
Pressionar este interruptor comuta entre o hodômetro, hodômetro parcial e os controles de luz do grupo de instrumentos.

- ① Hodômetro
- ② Hodômetro parcial A*¹
- ③ Hodômetro parcial B*¹
- ④ Exibição do controle de iluminação do grupo de instrumentos*²

*¹: Pressionar e segurar o interruptor reiniciará o hodômetro parcial.

*²: Pressionar e segurar o interruptor irá abrir a tela de ajuste de intensidade do brilho da luz do grupo de instrumentos.

► Computador de bordo colorido tipo B
Pressionar este interruptor comuta entre o hodômetro, hodômetro parcial e os controles de luz do painel de instrumentos.

- ① Hodômetro
- ② Hodômetro parcial A*¹
- ③ Hodômetro parcial B*¹
- ④ Exibição do controle de iluminação do painel de instrumentos*²

*¹: Pressionar e segurar o interruptor reiniciará o hodômetro parcial.

*²: Pressionar e segurar o interruptor irá abrir a tela de ajuste do brilho das luzes do painel de instrumentos.

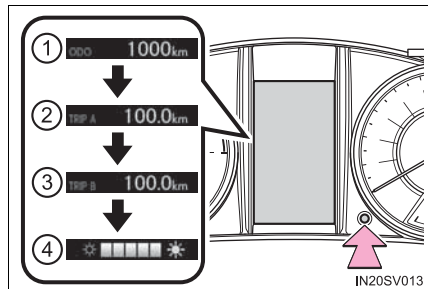
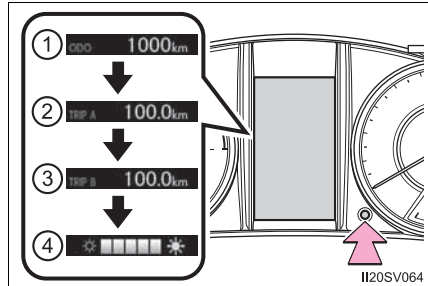

■ Os medidores irão acender quando

O interruptor de ignição estiver na posição "ON" (LIGADO) (veículos sem smartkey) ou o botão de partida estiver no modo "IGNITION ON" (IGNIÇÃO LIGADA) (veículos com smartkey).

■ A intensidade da luz do grupo de instrumentos ou do painel de instrumentos

Os níveis de brilho quando as lanternas estão ligadas e desligadas podem ser ajustados individualmente.

Quando o interruptor dos faróis estiver ligado, o brilho diminuirá levemente, a menos que o nível de brilho do painel esteja no ajuste máximo.

■ Ao desconectar e reconectar os terminais da bateria

Os dados do hodômetro parcial serão reinicializados.

■ Tela de temperatura externa

Nas situações abaixo, a temperatura externa correta poderá não ser apresentada ou o mostrador poderá demorar mais que o normal para ser alterado:

- Quando o veículo for parado, ou ao conduzir em baixas velocidades (abaixo de 25 km/h)
- Quando a temperatura externa for alterada repentinamente (entrada/saída de garagem e túnel)

■ Quando "--" for exibido

O sistema pode estar apresentando uma falha. Leve o veículo à Concessionária Autorizada Toyota.

▲ ATENÇÃO**■ Computador de bordo colorido em baixas temperaturas**

Deixe o interior do veículo aquecer antes de utilizar a tela de informações de cristal líquido. Em temperaturas extremamente baixas, a tela do visor pode responder lentamente, e as alterações na mesma podem apresentar atraso.

Por exemplo, se houver um atraso entre a mudança de marchas e um novo número de marcha exibido no visor. Este atraso pode fazer com que o motorista reduza novamente a marcha, causando frenagem do motor rápida e excessiva, o que pode ocasionar um acidente resultando em ferimentos graves ou fatais.

**NOTA****■ Para evitar danos ao motor e a seus componentes**

- Não permita que o ponteiro do tacômetro entre na zona vermelha, que indica rotação máxima do motor.
- O motor estará sujeito a superaquecimento se o medidor de temperatura do líquido de arrefecimento do motor estiver na zona vermelha (H). Neste caso, pare imediatamente o veículo em um local seguro e verifique o motor quando estiver totalmente frio. (→P. 551)

■ A tela de informações em temperaturas baixas (veículos com computador de bordo colorido do tipo A)

Deixe o interior do veículo aquecer antes de utilizar a tela de informações de cristal líquido. Em temperaturas extremamente baixas, a tela do visor pode responder lentamente, e as alterações na mesma podem apresentar atraso.

Computador de bordo colorido

Conteúdo da tela

O computador de bordo colorido apresenta ao motorista vários dados relacionados ao veículo.

A informação a seguir será exibida quando o ícone do menu for selecionado. (→P. 91)

Os ícones de menu são exibidos por alguns segundos quando os interruptores de controle do computador de bordo colorido (→P. 86) são operados.

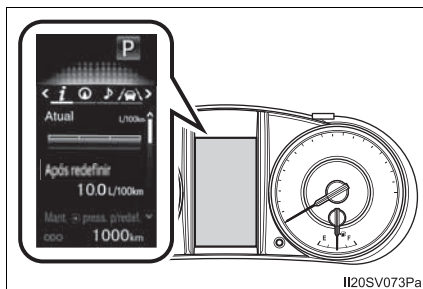

Nessa área, normalmente a temperatura externa é exibida. (→P. 91)

Algumas das informações podem ser exibidas automaticamente dependendo da situação.



Informações sobre condução

Selecione para exibir várias informações sobre condução. (→P. 91)



Telas vinculadas ao sistema de navegação

Selecione para exibir as informações ligadas ao sistema de navegação que estão descritas abaixo.

- Orientação de rotas
- Ícone da bússola



Telas vinculadas ao sistema de áudio

Selecione para habilitar a seleção de uma fonte de áudio ou trilha nos medidores, usando os interruptores de controle dos medidores.



Tela de mensagem de advertência

Selecione para exibir mensagens de advertência e medidas a serem tomadas em caso de detecção de falhas no sistema. (→P. 522)



Tela de configurações



Informação do sistema de suporte à condução

Selecione para exibir a condição operacional dos sistemas a seguir:

- Alerta de Desvio de Faixa com Função de Assistência de Desvio (LDA) (→P. 232)
- Controle de Velocidade Adaptativo (ACC) (→P. 242)

Controlar os interruptores de controle dos medidores

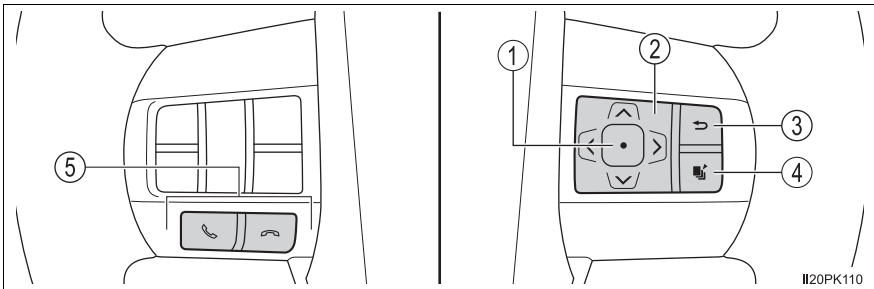

O computador de bordo colorido é acionado usando os interruptores de controle dos medidores.

- ① Enter/Set
- ② Selecionar um item/Mudar páginas
- ③ Voltar para a tela anterior
- ④ Pressionar: Apresenta a tela registrada como tela superior
Quando nenhuma tela tiver sido registrada, a tela de Informações de direção será apresentada.
Pressionar e manter pressionado: Registra a tela exibida atualmente como a tela superior
Quando a tela de confirmação for apresentada, selecione sim para registrar a tela. Se não for possível registrar a tela selecionada, uma mensagem de falha no registro será apresentada.
- ⑤ Tela de chamadas recebidas
Vinculada ao sistema viva-voz, a chamada recebida é exibida. Para mais detalhes relacionados ao sistema viva-voz, consulte o “Manual do Sistema Multimídia”.

Informações sobre condução

Os itens exibidos podem ser alterados ao pressionar “<” ou “>” nos interruptores de controle dos medidores para selecionar **i** e pressionar “^” ou “v”.

■ Informações de condução 1 e 2

- Economia de combustível atual (tipo por barras/tipo por valor numérico)*^{1,2}

Apresenta a faixa de consumo atual de combustível.
- Consumo médio de combustível (após zerar*³/após a partida/após o reabastecimento)*^{1,2}

Apresenta o consumo médio de combustível desde que a função foi zerada, a partida do motor foi acionada e o veículo foi reabastecido, respectivamente.
- Velocidade média do veículo (após zerar*³/após a partida)*¹

Apresenta a velocidade média do veículo desde que a função foi zerada e a partida do motor foi acionada, respectivamente
- Tempo decorrido (após zerar*³/após a partida)*¹

Apresenta o tempo decorrido desde que a função foi zerada e a partida do motor foi acionada, respectivamente.
- Distância (faixa/após a partida)*¹

Apresenta a distância máxima estimada que pode ser percorrida com a quantidade de combustível remanescente e a distância percorrida após a partida do motor ser acionada, respectivamente.

 - Esta distância é calculada conforme o consumo médio de combustível. Como resultado, a Economia ECO real poderá ser diferente do valor apresentado.
 - Quando somente uma pequena quantidade de combustível for adicionada ao reservatório, o mostrador poderá não ser atualizado.

Ao reabastecer, desligue o botão de partida. Caso o veículo seja reabastecido sem desligar o botão de partida, o visor pode não ser atualizado.
- Mostrador da Zona Indicadora de Condução Eco

Exibe a Zona de condução ecológica com a razão de condução ecológica atual com base na aceleração. (→P. 85)
- Indicador Eco

Apresenta a contagem total de condução ecológica para auxiliar a melhorar as técnicas de condução ecológica do usuário.
(→P. 95)
- Economia ECO

Apresenta uma comparação de consumo de combustível, o consumo de combustível médio após a reinicialização e o custo do combustível consumido. (→P. 96)

● Monitor desligado

Uma tela em branco é apresentada.

*1: Pode ser registrado em informações sobre condução 1 e 2. (→P. 92)

*2: Utilize o consumo médio de combustível apresentado como referência.

*3: Procedimentos de reinicialização:

- Selecione uma função para reinicialização utilizando os interruptores de controle do computador de bordo colorido e, em seguida, pressione e segure  para reinicializar.
- Se houver mais de uma função a ser reinicializada, marque as caixas que serão exibidas ao lado das funções.

■ Visor da Zona do Indicador de Condução Ecológica/Classificação Eco

- Exibe a Zona de condução ecológica com a razão de condução ecológica atual, com base na aceleração. (→P. 85)
- Apresenta a contagem total de condução ecológica para auxiliar a melhorar as técnicas de condução ecológica do usuário. (→P. 95)

■ Classificação Eco

Apresenta a contagem total de condução ecológica para auxiliar a melhorar as técnicas de condução ecológica do usuário. (→P. 95)

■ Autonomia

Apresenta a comparação do consumo de combustível, o consumo médio de combustível após a reinicialização e o custo do combustível consumido. (→P. 95)

■ Ângulo de esterçamento

Apresenta a direção dos pneus dianteiros.

A direção dos pneus é apresentada em 3 etapas, tanto para o lado esquerdo quanto para o lado direito, de acordo com o ângulo do pneu.

Enquanto o sensor de estacionamento (→P. 267) estiver em operação (se equipado) ou qualquer uma das portas não estiver totalmente fechada, as informações relacionadas serão apresentadas com a direção dos pneus dianteiros.

Se um terminal da bateria estiver desconectado e for reconectado, o visor poderá ser desativado temporariamente. Depois de dirigir o veículo por um certo tempo, o visor será reativado.

■ Visor do velocímetro

Apresenta a velocidade do veículo.

Tela de configurações

■ Alerta de Desvio de Faixa com Função de Assistência de Desvio (LDA) (→P. 232)

Selecione para configurar os itens descritos a seguir.

- Assistência de Desvio de Faixa
Selecione para habilitar/desabilitar a função de Assistência de Desvio de Faixa.
- Sensibilidade da Advertência
Selecione para configurar a sensibilidade da advertência.
- Função de Advertência de Oscilação do Veículo
Selecione para habilitar/desabilitar a advertência de oscilação do veículo.
- Sensibilidade da Advertência de Oscilação do Veículo
Selecione para configurar a sensibilidade da advertência de oscilação do veículo.

■ Sistema de Segurança Pré-colisão (PCS) (→P. 222)

Selecione para configurar os itens descritos a seguir.

- Sistema de Segurança Pré-colisão (PCS) Ligado/Desligado
Selecione para habilitar/desabilitar o Sistema de Segurança Pré-colisão (PCS).
- Sensibilidade (ajusta o tempo de alerta)
Selecione para alterar o temporizador de advertência de pré-colisão.

■ Monitor de Ponto Cego (BSM) (se equipado) (→P. 260)

Selecione para habilitar/desabilitar o Monitor de Ponto Cego.

■ Alerta de Tráfego Traseiro (RCTA) (se equipado) (→P. 276)

Selecione para habilitar/desabilitar a função de Alerta de Tráfego Traseiro (RCTA).

■ Configuração do veículo

● Sistema de tampa traseira elétrica

Selecione para habilitar/desabilitar o sistema de tampa traseira elétrica.

● Monitor de Ponto Cego (BSM) (se equipado)

- Selecione para alterar o brilho dos indicadores dos espelhos retrovisores externos.
- Selecione para alterar o tempo do alerta para um veículo se aproximando.

■ Personalização do medidor

- Idioma

Selecione para alterar o idioma do visor.

- Unidades

Selecione para alterar as unidades de medida de consumo de combustível.

- Eco

Selecione para ativar/desativar a Eco. (→P. 85)

-  Mudar configurações

Você pode registrar 1 tela como a tela superior. Para registrar, toque e segure em  enquanto a tela desejada é exibida.

- Informações de direção 1 e 2

Selecione para escolher até 2 itens que possam ser exibidos na tela de Informações de direção, até 2 telas de Informações de direção podem ser definidas.

- Pop-up

Selecione para configurar as telas instantâneas que podem aparecer em algumas situações ligadas/desligadas.

- Cor

Selecione para mudar as cores na tela, por exemplo, a cor do cursor.

- Economia ECO

Selecione para configurar ou mudar a comparação de consumo de combustível e o preço do combustível.

- Inicialização

As configurações alteradas ou registradas serão deletadas ou retornarão para a configuração padrão.

■ Pop-up

A tela instantânea é apresentada no computador de bordo colorido de acordo com as condições de operação das funções descritas a seguir:

- Tela de orientação de rotas vinculada ao sistema de navegação

- Tela de ligações recebidas do sistema de chamadas por viva-voz

A função da tela instantânea pode ser ligada/desligada. (→P. 577)

■ Indicador ECO

As condições de condução são apresentadas em 5 estágios e divididas em 3 categorias: partida e parada. A cada vez que o veículo é parado, a classificação é apresentada. (A cada vez que o veículo é acelerado, a última classificação apresentada é reinicializada. Classificações acumulativas não são calculadas.)

① Indicador Eco

Soma o total das contagens de partida eco, cruzeiro eco e parada eco, e exibe o resultado.

② Partida Eco

Exibe o nível de economia calculado a partir do grau de aceleração ao dar a partida no veículo

③ Cruzeiro Eco

Exibe o nível de economia calculado a partir da quantidade de operação de aceleração durante a condução do veículo

④ Parada Eco

Apresenta o nível de economia calculado a partir do tempo entre a liberação do pedal do acelerador e a parada do veículo

Se o pedal do acelerador não for pressionado, como quando o veículo é conduzido com o Controle de Velocidade Constante (CC) ou o Controle de Velocidade Adaptativo (ACC), a distância percorrida não é incluída na classificação Eco.

A avaliação do Indicador Eco difere dependendo das condições de condução e fatores ambientais. O Indicador Eco pode não estar ligada ao consumo de combustível.

O Indicador Eco não funcionará nas seguintes condições:

- Se a velocidade do veículo for aproximadamente 130 km/h ou maior
- Se a alavanca de mudança de marchas estiver em outra posição diferente de D.
- Se o interruptor de mudança de marchas no volante for operado (se equipado)
- Se o interruptor do controle de tração nas 4 rodas estiver em L4.
- Se o Assistência em Declives (DACS) estiver ativo
- O veículo está no modo de potência ou no modo esportivo

■ Economia ECO

Apresenta uma comparação de consumo de combustível, o consumo de combustível médio após a reinicialização e o custo do combustível consumido.

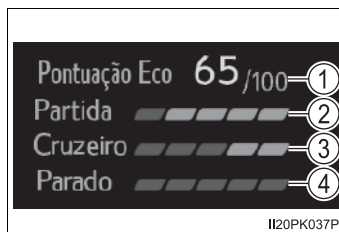

① Comparação do consumo de combustível

Exibe uma comparação entre o consumo de combustível configurado e o consumo de combustível real.

② Consumo de combustível médio após a reinicialização

Exibe o consumo de combustível médio do veículo desde que a função foi reinicializada.



- Esta função pode ser reinicializada ao selecionar  por mais de 1 segundo quando o consumo de combustível médio depois da reinicialização for exibido
- Utilize o consumo médio de combustível como referência

③ Economia/custo do combustível

Apresenta a economia possível, se a comparação de consumo de combustível estiver ativa, e mostra o custo de combustível real se a comparação de combustível não estiver ativa.

Utilize o custo e economia de combustível apresentados como referência. Dependendo dos métodos de reabastecimento, condições de condução e fatores ambientais, o custo de combustível apresentado pode diferir do custo real e, em alguns casos, o custo do combustível pode não ser ligado à avaliação do Indicador Eco.

■ Configurações de Economia ECO

O preço do combustível e as configurações de comparação de consumo de combustível podem ser ajustados na tela de configurações. Utilize os interruptores de controle dos medidores para selecionar  enquanto o veículo está parado e, em seguida, pressione , selecione "Economia ECO" e pressione .

■ Cancelamento automático de configuração da tela

Nas situações descritas a seguir a tela de configuração na qual as configurações podem ser alteradas pelo interruptor de controle dos medidores serão desligadas automaticamente.

- Se uma mensagem de advertência aparecer enquanto a tela de configurações é exibida
- Quando o veículo começa a se mover enquanto a tela de configurações é exibida

■ Ao desconectar e reconectar os terminais da bateria

As informações e as configurações de condução serão reinicializadas.

■ Visor de cristal líquido

Pequenas manchas ou manchas de luz podem aparecer no visor. Este fenômeno é característico em visores de cristal líquido, e não há problemas em continuar o uso do visor.



 **ATENÇÃO****■ Cuidados a serem tomados durante a condução**

- Ao operar o computador de bordo colorido durante a condução, preste muita atenção na segurança da área ao redor do veículo.
- Não olhe continuamente para o computador de bordo colorido enquanto dirige, pois você pode falhar em ver pedestres, objetos na estrada, etc. à frente do veículo.

■ Indicador Eco

Use o Indicador Eco como referência. Sempre dirija com segurança e de acordo com as condições de tráfego e da estrada.

Informações sobre consumo de combustível

As informações sobre o consumo de combustível podem ser exibidas na tela do sistema multimídia tipo A.

- ① Tela do sistema multimídia
- ② Interruptor "MENU"
- ③ Interruptor "INFO"

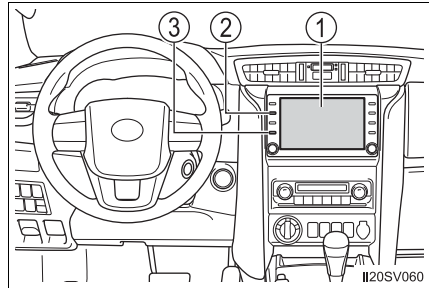

4

Apresentar a tela de informações sobre viagem ou de histórico

- ▶ Ao utilizar o interruptor "INFO"
Pressione o interruptor "INFO".
- ▶ Ao utilizar o interruptor "MENU"

- 1 Pressione o interruptor "MENU".
- 2 Selecione "Info" na tela "MENU".

Consumo de combustível

■ Informações sobre viagem

Se a tela de informações sobre viagem não for apresentada, selecione "Info. sobre viagem".

- ① Consumo de combustível nos últimos 15 minutos
- ② Consumo de combustível atual
- ③ Reinicialize os dados das informações sobre viagem
- ④ A tela "Histórico" aparece
- ⑤ Autonomia
- ⑥ Tempo decorrido desde que a partida do motor foi acionada

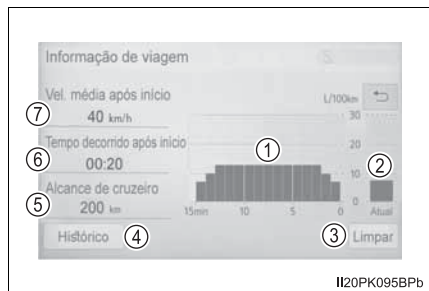

- ⑦ Velocidade média do veículo desde que a partida do motor foi acionada
A média de consumo de combustível pelos últimos 15 minutos é dividida por cores entre médias anteriores e médias obtidas desde que o interruptor de ignição foi girado para a posição “ON” (LIGADO) (veículos sem Sistema Smart entry & start) ou o botão de partida foi colocado no modo IGNIÇÃO LIGADA (veículos com Sistema Smart entry & start). Utilize o consumo médio de combustível apresentado como referência.

Essas imagens são apenas um exemplo, e podem variar ligeiramente das condições reais.

■ Histórico

Se a tela de histórico não aparecer, selecione “Histórico”.

- ① Melhor registro de consumo de combustível
② Consumo de combustível mais recente
③ Registro do consumo de combustível anterior
④ Apagar os dados do histórico

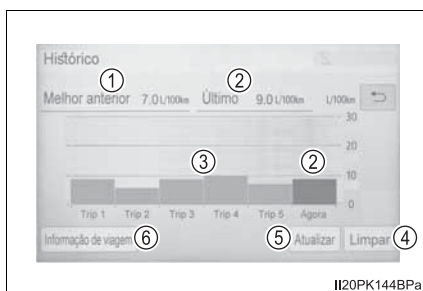

- ⑤ Atualize os dados do consumo de combustível mais recente
⑥ A tela “Info. sobre viagem” é apresentada.
O histórico do consumo médio de combustível é dividido por cor em médias anteriores e o consumo médio de combustível desde a última atualização. Utilize o consumo médio de combustível apresentado como referência.
Essas imagens são apenas um exemplo, e podem variar ligeiramente das condições reais.

■ Como identificar o tipo de sistema multimídia

Verifique o tipo de sistema multimídia nas ilustrações a seguir.

▶ Tipo A

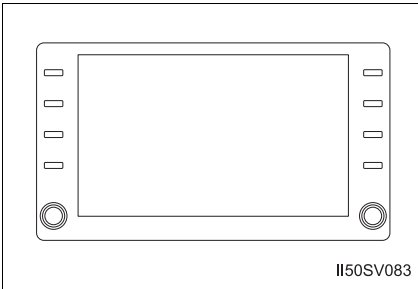

▶ Tipo B

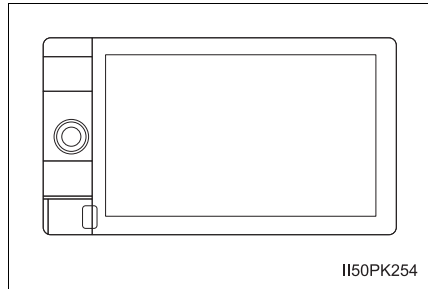

■ Atualizar os dados do histórico

Atualize o último registro de consumo de combustível ao selecionar “Atualizar” para medir o consumo de combustível atual novamente.

■ Zerar os dados

Os dados de consumo de combustível podem ser excluídos ao selecionar “Apagar”.

■ Autonomia

Exibe a distância máxima estimada que pode ser percorrida com a quantidade de combustível restante.

Esta distância é calculada conforme o consumo médio de combustível. Como resultado, a autonomia real poderá ser diferente do valor apresentado.

Antes de dirigir

5

- 5-1. **Informações sobre a chave**
 - Chaves 104
- 5-2. **Abrir, fechar e travar as portas**
 - Portas 109
 - Tampa traseira 115
 - Sistema Smart Entry & Start 133
- 5-3. **Ajuste dos bancos**
 - Bancos dianteiros 139
 - Bancos traseiros 141
 - Apoios de cabeça 148
- 5-4. **Ajuste do volante de direção e dos espelhos**
 - Volante de direção 150
 - Espelho retrovisor interno 152
 - Espelhos retrovisores externos 154
- 5-5. **Abertura, fechamento dos vidros**
 - Vidros elétricos 156

Chaves

Chaves

As chaves a seguir são fornecidas com o veículo.

► Tipo A (veículos sem smartkey)

① Chaves principais

Operar a função de controle remoto
(→P. 105)

② Chave reserva

③ Placa de número da chave

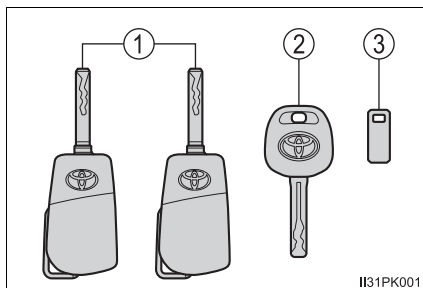

► Tipo B (veículos com smartkey)

① Smartkeys

- Acionar o Sistema Smart Entry & Start
(→P. 133)
- Operar a função de controle remoto
(→P. 105)

② Chaves mecânicas

③ Placa de número da chave

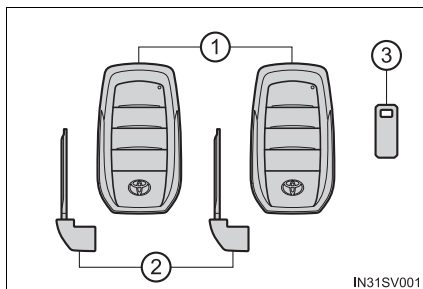

► Tipo C

① Chaves principais

Operar a função de controle remoto
(→P. 105)

② Chave mecânica

③ Chave reserva

④ Placa de número da chave

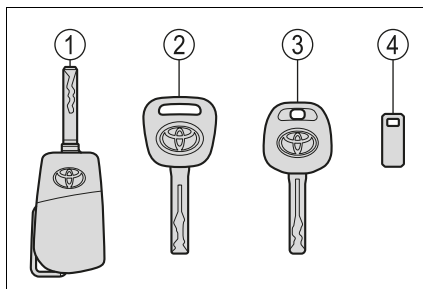

Controle remoto

▶ Veículos sem smartkey

- ① Trava todas as portas (→P. 109)
Confirme que a porta está firmemente travada.
- ② Destrava todas as portas (→P. 109)
- ③ Soa o alarme (→P. 73)

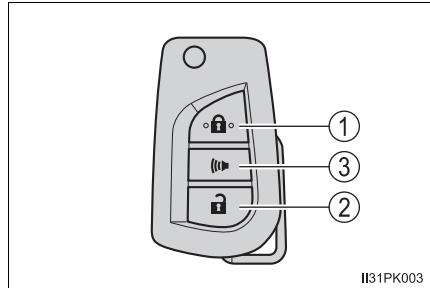

▶ Veículos com smartkey

- ① Trava todas as portas (→P. 109)
Confirme que a porta está firmemente travada.
- ② Destrava todas as portas (→P. 109)
- ③ Abre e fecha a tampa traseira elétrica (→P. 109)
- ④ Soa o alarme (→P. 73)

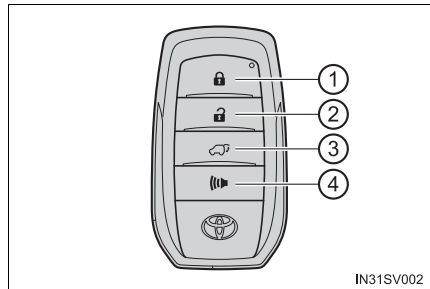

Utilizar a chave principal (veículos sem smartkey)

- ① Soltar
Para soltar a chave, pressione o interruptor.
- ② Dobrar
Para armazenar a chave no seu compartimento, empurre o segredo para a posição de armazenamento enquanto pressiona o interruptor.

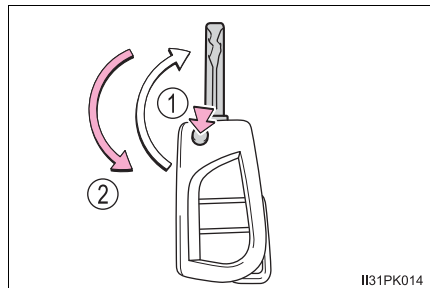

Utilizar a chave mecânica (veículos com smartkey)

Para retirar a chave mecânica, deslize a alavanca de liberação e retire a chave.

A chave mecânica só pode ser inserida em uma direção, pois só tem ranhuras em um de seus lados. Se não for possível inserir a chave no cilindro de travamento, vire-a e tente inseri-la novamente.

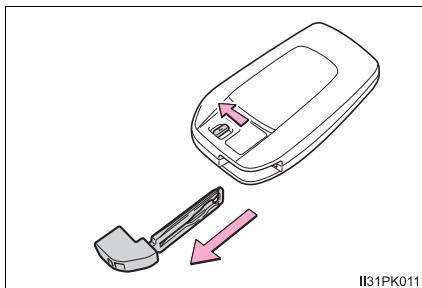

I131PK011

Após usar a chave mecânica, acondicione-a na smartkey. Mantenha a chave mecânica junto com a smartkey. Se a bateria da smartkey descarregar ou a função Smart Entry não funcionar corretamente, você precisará da chave mecânica. (→P. 545)

■ Modo de pânico

▶ Veículos sem smartkey

Ao pressionar  durante mais de um segundo, um alarme soará intermitentemente e as luzes do veículo piscarão para dissuadir qualquer pessoa de invadir ou danificar o veículo.

Para interromper o alarme, pressione um dos botões da função de controle remoto.



IN31SV003

▶ Veículos com smartkey

Ao pressionar  durante mais de um segundo, um alarme soará intermitentemente e as luzes do veículo piscarão para dissuadir qualquer pessoa de invadir ou danificar o veículo.

Para interromper o alarme, pressione qualquer interruptor da smartkey.



IN31SV004

■ Quando for necessário deixar a chave do veículo com um manobrista

Trave o porta-luvas, conforme exigido pelas circunstâncias. (→P. 360)

▶ Veículos sem smartkey

Leve a chave principal para seu próprio uso, e entregue ao atendente somente a chave reserva.

▶ Veículos com smartkey

Remova a chave mecânica para seu uso e entregue ao atendente somente a smartkey.

■ Se você perder as chaves

Novas chaves genuínas podem ser feitas pela sua Concessionária Autorizada Toyota, utilizando a chave principal (veículos sem smartkey), ou a outra chave mecânica (veícu-

los com smartkey) e o número da chave gravado, gravado em sua placa. Mantenha a placa em um local seguro, como a sua carteira, e não no veículo.

■ Quando estiver em uma aeronave

Quando uma chave com controle remoto for levada para o interior de uma aeronave, certifique-se de não pressionar nenhum interruptor enquanto estiver na cabine da aeronave. Se a chave estiver na sua bolsa, etc., certifique-se de que os interruptores também não sejam pressionados acidentalmente. Se um interruptor for pressionado, a chave emitirá ondas de rádio que poderão causar interferência na operação da aeronave.

■ Descarga de bateria da chave

▶ Veículos sem smartkey

Se a função de controle remoto não funcionar, a bateria deve estar descarregada. Substitua a bateria quando necessário. (→P. 482)

▶ Veículos com smartkey

→P. 137

■ Se uma mensagem relacionada ao estado da smartkey ou ao modo do botão de partida for apresentada

Para evitar que a smartkey seja trancada dentro do veículo, que o usuário saia do veículo sem desligar o botão de partida ou que outros passageiros retirem a chave do veículo acidentalmente, o computador de bordo colorido pode apresentar uma mensagem que solicita ao usuário a confirmação do estado da smartkey ou o modo do botão de partida. Nos casos acima, siga as instruções no visor imediatamente.

■ Se a mensagem “Key battery low” (Bateria da chave fraca) for apresentada no computador de bordo colorido

A smartkey está com a bateria fraca. Substitua a bateria da smartkey.

■ Substituição da bateria da smartkey

→P. 482

■ Confirmação do número de chaves registradas

O número de chaves já registradas no veículo pode ser confirmado. Consulte a sua Concessionária Autorizada Toyota para detalhes adicionais.

 NOTA**■ Para evitar danos à chave**

- Não deixe as chaves caírem, não submeta-as a impactos fortes ou dobre-as.
- Não exponha as chaves a altas temperaturas durante longos períodos.
- Não molhe ou lave as chaves em um lavador ultrassônico.
- Não fixe materiais metálicos ou imantados às chaves, nem posicione-as próximo a estes materiais.
- Não desmonte as chaves.
- Não cole adesivos ou qualquer outro material na superfície da smartkey.
- Não posicione as chaves próximo a objetos que gerem campos magnéticos, como TVs, sistemas de áudio, fogões elétricos, ou equipamentos médicos elétricos, como equipamento de terapia de baixa frequência.

■ Manter a smartkey em seu poder (veículos com smartkey)

Mantenha a smartkey a, pelo menos, 100 mm distante de aparelhos elétricos que estejam ligados. Ondas de rádio emitidas de aparelhos elétricos, em um raio de 100 mm da smartkey, podem interferir com a chave, ocasionando o funcionamento inadequado da chave.

■ Em caso de uma falha no Sistema Smart Entry & Start, ou outros problemas relacionados à chave (veículos com smartkey)

Leve o seu veículo com todas as smartkeys fornecidas a uma Concessionária Autorizada Toyota.

■ Ao perder uma smartkey (veículos com smartkey)

Se a chave não for encontrada, o risco de furto de veículo aumentará significativamente. Leve imediatamente todas as demais smartkeys fornecidas com o veículo a sua Concessionária Autorizada Toyota.

Portas

O veículo pode ser travado e destravado através da função de entrada, da função de controle remoto, chave ou dos interruptores de travamento das portas.

Travar e destravar as portas pelo lado de fora

◆ Smartkey

Ao carregar a smartkey, pressione o interruptor para travar e destravar.

Depois de travar, confirme se a porta está firmemente travada.

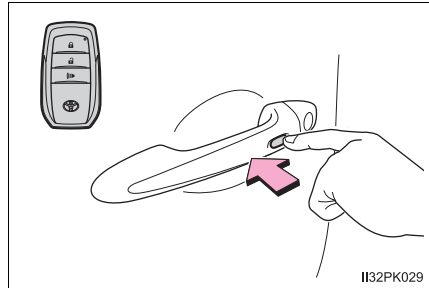

◆ Controle remoto

▶ Veículos sem smartkey

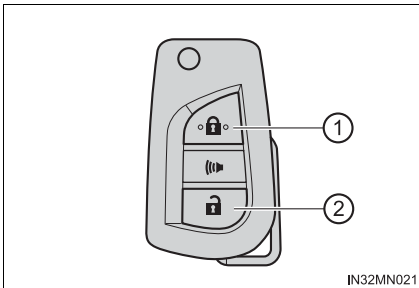

① Trava todas as portas

Confirme que a porta está firmemente travada.

② Destrava todas as portas

▶ Veículos com smartkey

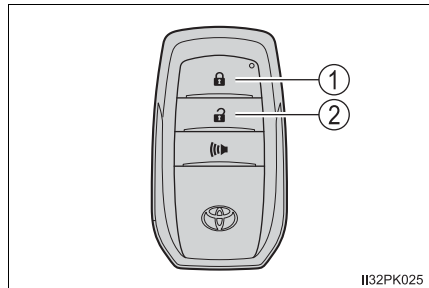

◆ Chave

▶ Veículos sem smartkey

- ① Trava todas as portas
- ② Destrava todas as portas

Virar a chave para trás destrava a porta do motorista. Virar a chave mais uma vez dentro de 3 segundos destrava as outras portas.

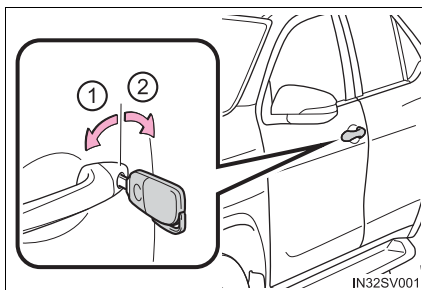

▶ Veículos com smartkey

As portas também poderão ser travadas e destravadas usando-se a chave mecânica. (→P. 545)

■ Sinais de operação

Um alarme soa e as luzes de emergência piscam para indicar que as portas foram travadas/destravadas através da smartkey ou do sistema de controle remoto. (Travar: uma vez; Destruar: duas vezes)

■ Dispositivo de segurança

Se uma porta não for aberta no período de, aproximadamente, 30 segundos após o destravamento do veículo utilizando a smartkey ou o sistema de controle remoto, o dispositivo de segurança irá travar automaticamente o veículo novamente.

■ Alarme de travamento das portas

Se houver uma tentativa de travamento das portas quando uma porta não estiver completamente fechada, um alarme irá soar continuamente por 5 segundos. Feche totalmente a porta para cessar o alarme e trave o veículo novamente.

■ Se o Sistema Smart Entry & Start (veículos com smartkey) ou a função de controle remoto não funcionar corretamente

- Veículos sem smartkey: Use a chave para travar e destravar as portas. (→P. 110)
- Veículos com smartkey: Utilize uma chave mecânica para travar e destravar as portas; (→P. 545)
- Substitua a bateria por outra nova caso esteja descarregada. (→P. 482)

■ Configurar o sistema de alarme

Fechar as portas acionará o sistema de alarme. (→P. 73)

- Se um símbolo indicando uma ou mais portas abertas for apresentado no computador de bordo colorido

Uma ou mais portas não foram fechadas totalmente. O sistema também indica quais portas não foram totalmente fechadas. Se o veículo atingir a velocidade de 5 km/h, o indicador de advertência principal pisca e o alarme soa para indicar que a(s) porta(s) não está(ão) totalmente fechada(s).

Certifique-se de que todas as portas estão fechadas.

Travar e destravar as portas pelo lado de dentro

◆ Interruptor de travamento das portas

- ① Trava todas as portas
- ② Destrava todas as portas

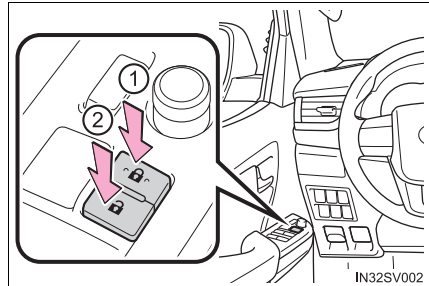

◆ Botões de travamento interno

- ① Trava a porta
- ② Destrava a porta

A porta do motorista pode ser aberta puxando a maçaneta interna, mesmo se o interruptor de travamento estiver na posição de travamento.

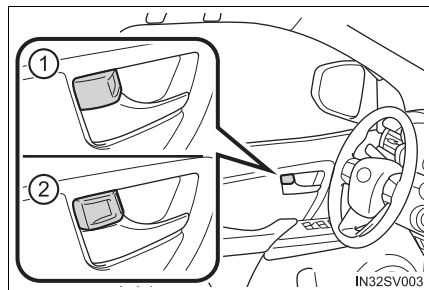

Travamento das portas dianteiras pelo lado de fora sem uma chave

- 1 Mova o interruptor de travamento interno para posição travada.
- 2 Feche a porta puxando a maçaneta da porta.

Veículos sem smartkey: A porta do motorista não pode ser travada se uma das portas estiver aberta e a chave no interruptor de ignição.

Veículos com smartkey: A porta não poderá ser travada se o botão de partida estiver posicionado no modo "ACCESSORY" (ACESSÓRIO) ou "IGNITION ON" (IGNIÇÃO LIGADA), ou se a smartkey estiver no interior do veículo.

Contudo, a chave poderá não ser detectada corretamente e a porta poderá ser travada.

Trava de proteção para crianças na porta traseira

A porta não poderá ser aberta por dentro do veículo quando as travas estiverem ativadas.

- 1 Destruvar
- 2 Travar

Estas travas poderão ser ativadas para impedir que as crianças abram as portas traseiras. Pressione cada interruptor da porta traseira para travar ambas as portas traseiras.

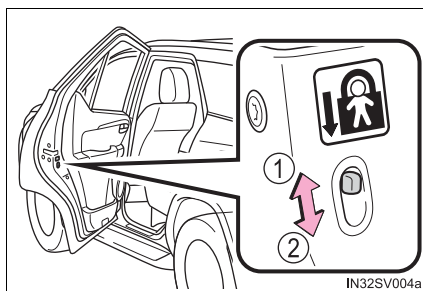

IN32SV004a

Sistemas de travamento e destravamento automático da porta



As funções a seguir podem ser utilizadas ou canceladas:

Função	Operação
Função de travamento da porta vinculada à velocidade	Todas as portas são travadas quando a velocidade do veículo for de, aproximadamente, 20 km/h ou mais.
Função de destravamento da porta vinculada à porta do motorista	Todas as portas são destravadas quando a porta do motorista for aberta aproximadamente 45 segundos após o desligamento do botão de partida.

■ Configurar e cancelar as funções

Para alternar entre o cancelamento e a ativação das funções, siga as etapas descritas abaixo.



1 Feche todas as portas e deixe o interruptor de ignição na posição “ON” (LIGADO) (veículos sem smartkey) ou deixe o botão de partida no modo “IGNITION ON” (IGNIÇÃO LIGADA) (veículos com smartkey). (Realize a etapa **2** em 20 segundos.)

2 Pressione e segure o interruptor de travamento da porta do motorista ( ou ) por aproximadamente 5 segundos, e solte em seguida.

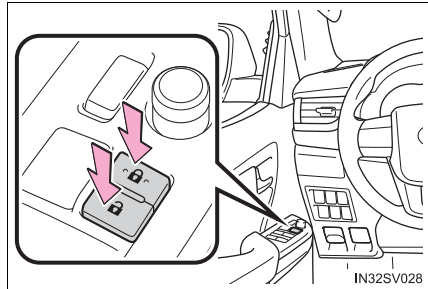
As posições do interruptor correspondente à função a ser ativada estão descritas na tabela abaixo.



Utilize o mesmo procedimento para cancelar a função.

Função	Posição do interruptor de travamento da porta do motorista
Função de travamento da porta vinculada à velocidade	
Função de destravamento da porta vinculada à porta do motorista	

Quando a operação de ativação ou cancelamento for concluída, todas as portas serão travadas e, em seguida, destravadas depois do interruptor de travamento da porta do motorista ser destravado.

■ Sistema de destravamento da porta após detecção de impacto

Se o veículo for submetido a forte impacto, todas as portas serão destravadas. Entretanto, conforme a força do impacto ou o tipo de acidente, o sistema poderá não funcionar.

■ Condições que afetam a operação**▶ Veículos sem smartkey**

A função por controle remoto pode não funcionar normalmente nas seguintes situações:

- Próximo de uma torre de TV, estação de rádio, usina elétrica, aeroporto ou outra instalação que produza ondas de rádio fortes
 - Ao carregar um rádio portátil, telefone celular ou outros dispositivos de comunicação sem fio
 - Quando várias chaves de controle remoto estiverem na mesma área
 - Quando a chave por controle remoto estiver em contato com, ou coberta por objetos metálicos
 - Quando outra chave por controle remoto (que emita ondas de rádio) estiver sendo utilizada nas proximidades
 - Quando uma chave de controle remoto estiver próxima de um eletrodoméstico como um computador pessoal (PC)
- ▶ Veículos com smartkey**

→P. 135

▲ ATENÇÃO**■ Para evitar acidente**

Observe as precauções abaixo durante a condução do veículo.

A negligência poderá resultar em abertura da porta e queda de um ocupante, com ferimentos graves ou fatais.

- Certifique-se de que todas as portas estejam devidamente fechadas e travadas.
- Não puxe a maçaneta interna durante a condução.

Seja especialmente cuidadoso quanto à porta do motorista, uma vez que ela pode ser aberta ao puxar a maçaneta interna, mesmo que o interruptor de travamento interno esteja na posição de travamento.

- Ative as travas de proteção para criança nas portas traseiras quando houver crianças sentadas nos bancos traseiros.

Tampa traseira

A tampa traseira pode ser travada/destravada e aberta de acordo com os procedimentos abaixo.

Travamento e destravamento da tampa traseira

◆ Função de entrada

Esteja em posse da smartkey para habilitar essa função.

① Destrava todas as portas.

② Trava todas as portas.

Confirme que a porta está firmemente travada.

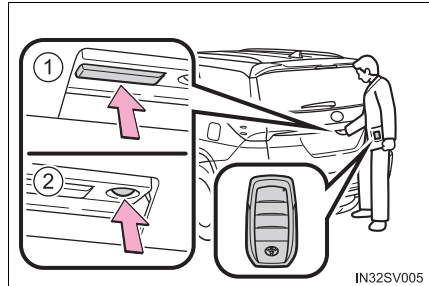

◆ Controle remoto

→P. 105

◆ Interruptor de travamento das portas

→P. 111

◆ Abertura da tampa traseira elétrica sem uso das mãos

→P. 122

Abertura/fechamento da tampa traseira com controle remoto (veículos com tampa traseira elétrica)

Pressione e segure o interruptor para abrir/fechar a tampa traseira elétrica. Se a tampa traseira estiver travada, destrave-a antes de acioná-la.

Um alarme soa e a tampa traseira abre e fecha automaticamente.

○ ato de pressionar o interruptor enquanto a porta abre/fecha interrompe a operação.

Quando o interruptor é pressionado novamente depois que a operação for impedida, a tampa traseira iniciará a função inversa.

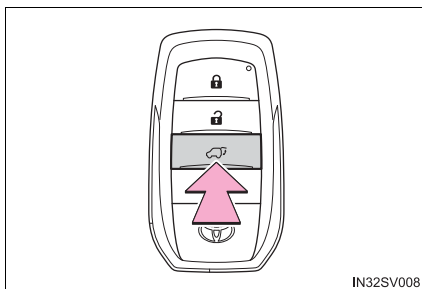

Abertura/fechamento da tampa traseira por dentro do veículo (veículos com tampa traseira elétrica)

Pressione e segure o interruptor para abrir/fechar a tampa traseira.

Um alarme soa e a tampa traseira abre e fecha automaticamente.

○ ato de pressionar o interruptor enquanto a porta abre/fecha interrompe a operação.

Quando o interruptor é pressionado novamente depois que a operação for impedida, a tampa traseira iniciará a função inversa.

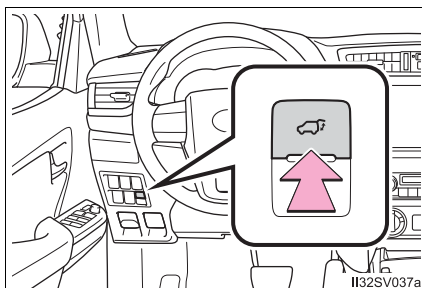

Abrir a tampa traseira pelo lado de fora do veículo

◆ Dispositivo de abertura da tampa traseira

- ▶ Veículos sem tampa traseira elétrica

Levante a tampa traseira pressionando o interruptor do dispositivo de abertura da tampa traseira.

- ▶ Veículos com tampa traseira elétrica

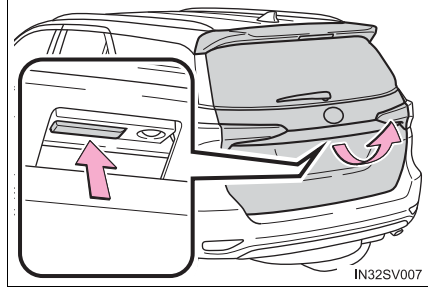

Quando a tampa traseira estiver destravada: Pressione o interruptor do dispositivo de abertura da tampa traseira

Quando a tampa traseira estiver travada: Enquanto estiver com a smartkey, pressione e segure o interruptor do dispositivo de abertura da tampa traseira.

Um alarme soa e a tampa traseira abre automaticamente.

O ato de pressionar o interruptor enquanto a porta abre interrompe a operação.

◆ Controle remoto (veículos com tampa traseira elétrica)

→P. 116

Fechar a tampa traseira pelo lado de fora do veículo

◆ Maçaneta da tampa traseira

Abaixe a tampa traseira utilizando a maçaneta.

Veículos sem tampa traseira elétrica: Certifique-se de puxar a tampa traseira para baixo pelo lado de fora para fechá-la.

Veículos com tampa traseira elétrica: O assistente de fechamento da tampa traseira será ativado, e a tampa traseira será fechada por completo automaticamente.

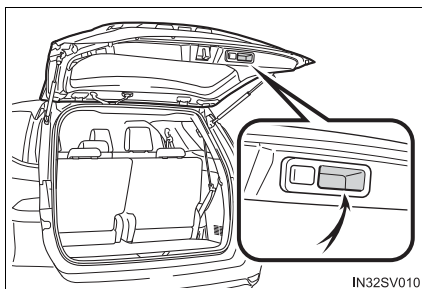

◆ Interruptor da tampa traseira elétrica (veículos com tampa traseira elétrica)

Pressione e segure o interruptor para fechar a tampa traseira.

Um alarme soa e a tampa traseira fecha automaticamente.

O ato de pressionar o interruptor enquanto a porta fecha interrompe a operação.

Pressionar o interruptor novamente irá realizar a operação inversa.

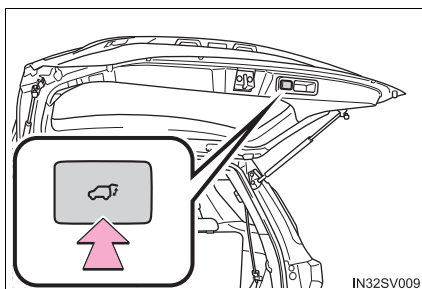

◆ Controle remoto (veículos com tampa traseira elétrica)

→P. 116

Alterar as configurações do sistema de tampa traseira elétrica (veículos com tampa traseira elétrica)

O sistema de tampa traseira elétrica pode ser habilitado/desabilitado

em  (→P. 90) do computador de bordo colorido.

Ajuste a posição de abertura da tampa traseira (veículos com tampa traseira elétrica)

A posição de abertura da tampa traseira elétrica pode ser ajustada.

- 1 Pare a tampa traseira na posição desejada.
- 2 Pressione e segure o interruptor da tampa traseira por 2 segundos.
 - Quando a configuração for concluída, o alarme soará 4 vezes.
 - Ao abrir a tampa traseira da próxima vez, a tampa traseira parará naquela posição.

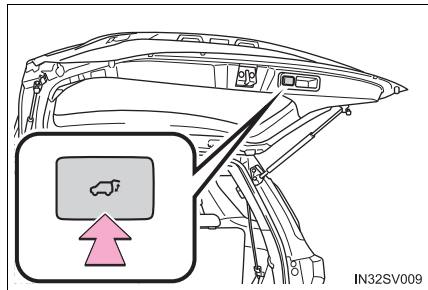

- Se o dispositivo de abertura da tampa traseira não estiver funcionando
A tampa traseira pode ser operada por dentro do veículo.

- 1 Remova a tampa.

Para proteger a tampa, coloque um pano entre ela e a chave de fenda conforme o descrito na ilustração.

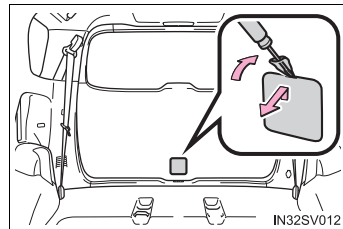

2 Solte o parafuso e mova a tampa.

- Veículos sem tampa traseira elétrica

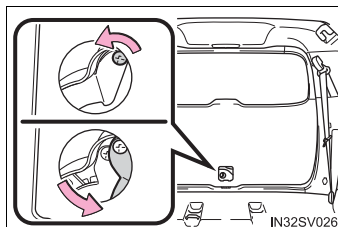

- Veículos com tampa traseira elétrica

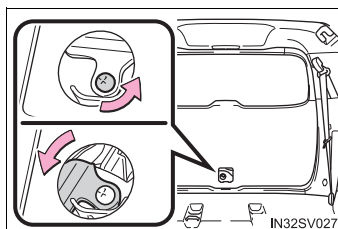

3 Mova a alavanca.

- Veículos sem tampa traseira elétrica

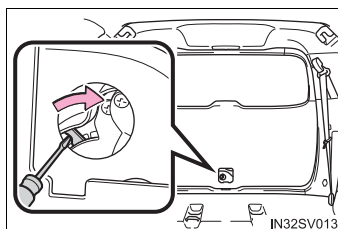

- Veículos com tampa traseira elétrica

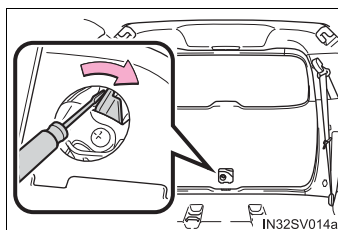

■ Se um símbolo indicando que a tampa traseira está aberta for apresentado no computador de bordo colorido

A tampa traseira não foi fechada totalmente. Se o veículo atingir a velocidade de 5 km/h, o indicador de advertência principal pisca e o alarme soa para indicar que a tampa traseira não está totalmente fechada.

Certifique-se de que a tampa traseira está fechada.

- **Condições de operação da tampa traseira elétrica (veículos com tampa traseira elétrica)**
Com as operações da tampa traseira elétrica ativadas, ela pode funcionar da seguinte maneira.
 - Quando a tampa traseira não estiver travada, ela abre e fecha automaticamente.
Contudo, a tampa traseira elétrica funciona mesmo se travada, quando a smartkey está próxima e o interruptor do dispositivo de abertura for pressionado e segurado.
 - Quando o botão de partida está no modo "IGNITION ON" (IGNIÇÃO LIGADA), a tampa traseira abre automaticamente em quaisquer situações descritas abaixo em conjunto com as condições descritas acima.
 - Se o freio de estacionamento estiver aplicado
 - Se o pedal do acelerador estiver pressionado
 - Se a alavanca de mudança de marchas estiver posicionada em P
- **Dispositivo de fechamento da tampa traseira (veículos com tampa traseira elétrica)**
Caso a tampa traseira fique levemente aberta, a função de fechamento da tampa traseira irá fechá-la total e automaticamente.
Não importa o estado do botão de partida, a função de fechamento da tampa traseira está sempre ativa.
- **Função de proteção contra fechamento abrupto (veículos com tampa traseira elétrica)**
Enquanto a tampa traseira estiver abrindo automaticamente, aplicar força excessiva irá interromper a operação de abertura para evitar que a tampa traseira elétrica feche repentinamente.
- **Assistente de fechamento da tampa traseira elétrica (veículos com tampa traseira elétrica)**
Se a tampa traseira for abaixada manualmente enquanto foi parada na posição aberta, ela irá fechar total e automaticamente.
- **Operação da tampa traseira elétrica (veículos com tampa traseira elétrica)**
 - O alarme soa e as luzes de emergência piscam duas vezes e, depois disso, a tampa traseira abre e fecha automaticamente.
 - Quando as operações da tampa traseira elétrica estiverem desligadas, ela não funciona, mas pode ser aberta e fechada manualmente.
 - Quando a tampa traseira elétrica abrir automaticamente, se uma anormalidade devido à detecção de pessoas ou objetos for detectada, a operação será interrompida.
- **Ao reconectar a bateria ou trocar um fusível enquanto a tampa traseira está aberta (veículos com tampa traseira elétrica)**
Para permitir que a tampa traseira funcione corretamente, inicialize o sistema ao fechar a tampa traseira total e manualmente. Se a bateria for reconectada ou um fusível for trocado enquanto a tampa traseira estiver fechada, não é necessário inicializar o sistema.

■ Função de proteção antiesmagamento (veículos com tampa traseira elétrica)

Há sensores instalados em ambos os lados, direito e esquerdo, da tampa traseira elétrica. Enquanto a tampa estiver fechando automaticamente e os sensores forem pressionados por um objeto prensado, etc, a função antiesmagamento é ativada.

A partir dessa posição a tampa se move automaticamente um pouco na direção oposta e a função de fechamento é interrompida.

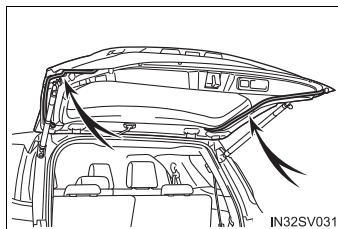

■ Como retornar a tampa traseira parada para as configurações iniciais (veículos com tampa traseira elétrica)

Pressione e segure o interruptor da tampa traseira por 7 segundos.

Depois que o alarme soar 4 vezes, ele soará mais duas vezes. Quando a tampa traseira elétrica realizar a operação de abertura da próxima vez, a porta abrirá de acordo com as configurações iniciais.

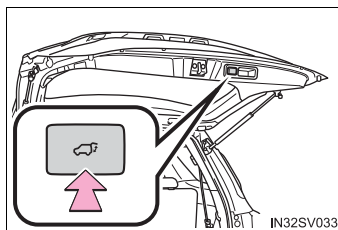

■ Abertura/fechamento da tampa traseira por sensor de movimento (veículos com abertura da tampa traseira elétrica sem uso das mãos)

- 1 Enquanto carrega uma Smartkey, fique entre a faixa de operação do Smart Entry & start, aproximadamente 50 a 70 cm de distância do para-choque traseiro.

- ① Sensor de acionamento com os pés para porta traseira
- ② Área de detecção do sensor de acionamento com os pés
- ② Área de detecção de operação do Smart Entry & start (→P.133)

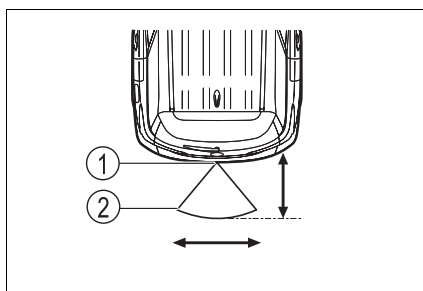

- 2 Faça uma operação de acionamento com os pés movendo seu pé para dentro cerca de 20 - 25 cm do para-choque traseiro e depois puxando-o de volta.
 - Execute toda a operação de acionamento com os pés dentro de 1 segundo.
 - A tampa traseira não começará a funcionar enquanto o pé estiver sendo detectado sob o para-choque traseiro.
 - Opere a tampa traseira sem contatar o para-choque traseiro com seu pé.
 - Se outra Smartkey estiver na cabine ou no compartimento de bagagem, a operação poderá demorar um pouco mais do que o normal.

Quando todas as portas estiverem travadas: Se o movimento for detectado pelo sensor de acionamento com os pés, todas as portas serão destravadas.

- ① Sensor de acionamento com os pés para porta traseira
- ② Área de detecção do sensor de acionamento com os pés

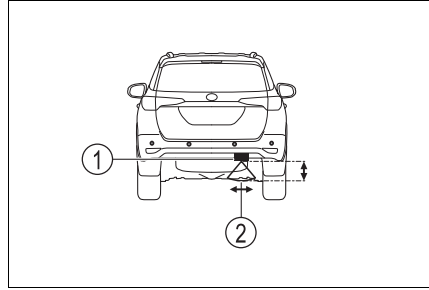

- ③ Quando o sensor detectar que o pé está puxado para trás, um alarme tocará e a porta traseira abrirá /fechará automaticamente.

Afastese do veículo, ande para trás por 40 cm dentro de 3 segundos. A tampa traseira abrirá automaticamente. Repita o processo para fechar a porta.

Se a operação de acionamento com os pés for executada novamente no meio da operação da porta traseira, a operação será interrompida.

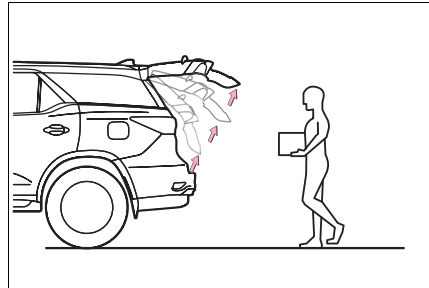
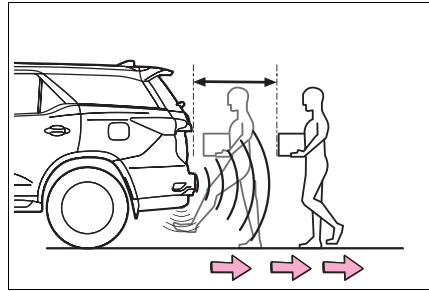

■ Condições de operação da abertura do porta-malas por sensor de movimento (Tampa traseira elétrica sem uso das mãos)

- Quando abertura do porta-malas por sensor de movimento estiver ligado.
- A Smartkey estiver dentro da faixa operacional. (→P.133)

■ Função de fechamento e travamento

Quando a tampa traseira elétrica for aberta, esta função fechará a tampa traseira elétrica e, em seguida, travará todas as portas simultaneamente.



Quando os procedimentos a seguir forem realizados e não houver chaves eletrônicas para o veículo dentro dele, todas as portas serão travadas quando a tampa traseira elétrica estiver completamente fechada.

- 1 Feche todas as portas, exceto a tampa traseira elétrica.
- 2 Enquanto carrega uma Smartkey, pressione o interruptor  na parte inferior da tampa traseira elétrica.

Um alarme diferente do normal soará e, em seguida, a tampa traseira elétrica começará a se fechar automaticamente. Quando a tampa traseira elétrica estiver fechada, todas as portas serão travadas simultaneamente, e os sinais de operação indicarão que todas as portas foram travadas.

■ Situações nas quais a função de fechamento e travamento poderá não funcionar corretamente (veículos com abertura da tampa traseira elétrica sem uso das mãos)

Nas seguintes situações, a função de fechamento e travamento poderá não funcionar corretamente:

- Se o interruptor  na parte inferior da tampa traseira elétrica for pressionado pela mão que estiver segurando uma Smartkey
- Se o interruptor  na parte inferior da tampa traseira elétrica for pressionado quando a Smartkey estiver em uma bolsa, etc. que for colocada no chão
- Se o interruptor  na parte inferior da tampa traseira elétrica for pressionado com a Smartkey distante do veículo.

■ Situações nas quais abertura do porta-malas por sensor de movimento não funcionará corretamente (veículos com abertura da tampa traseira elétrica sem uso das mãos)

O sensor de acionamento com os pés pode não funcionar nas situações abaixo:

- Quando um pé permanecer embaixo do para-choque traseiro
- Se o para-choque traseiro for atingido fortemente por um chute ou tocado por certo tempo

Se o para-choque traseiro tiver sido tocado por um determinado tempo, aguarde alguns instantes antes de tentar operar a tampa traseira novamente.

- Quando operado enquanto uma pessoa estiver próxima demais do para-choque traseiro
- Quando a fonte de onda de rádio externa interferir na comunicação entre o veículo e a Smartkey (→P.133)
- Quando o veículo estiver estacionado próximo a uma fonte de ruído elétrico que afeta a sensibilidade de abertura do porta-malas por sensor de movimento, como vaga de estacionamento privado, posto de abastecimento de combustível, estrada aquecida eletronicamente, ou luz fluorescente
- Se houver proximidade de uma torre de TV, subestação de energia elétrica, estação de rádio, painéis eletrônicos de mídia grandes, aeroporto ou outra instalação que gere fortes ondas de rádio ou ruídos elétricos

- Se uma grande quantidade de água for aplicada ao para-choque traseiro, por exemplo, se o veículo estiver sendo lavado ou estiver sob chuva intensa
- Quando houver lama etc. no para-choque
- Quando o veículo for estacionado por um determinado período de tempo próximo a objetos que podem se mover e tocar o para-choque traseiro, como plantas
- Se um acessório for instalado ao para--choque traseiro

Se um acessório foi instalado, desative a configuração da operação da abertura do porta-malas por sensor de movimento .

■ Evitando a operação involuntária da abertura do porta-malas por sensor de movimento (veículos com abertura da tampa traseira elétrica sem uso das mãos)

Quando uma Smartkey está na faixa de operação, abertura do porta-malas por sensor de movimento pode operar involuntariamente, portanto, tenha cuidado nas seguintes situações.

- Se uma grande quantidade de água for aplicada ao para-choque traseiro, por exemplo, se o veículo estiver sendo lavado ou estiver sob chuva intensa
- Se sujeira tiver sido removida do para--choque traseiro
- Se um animal de pequena estatura ou um objeto pequeno, por exemplo, uma bola, se mover sob o para-choque traseiro
- Se um objeto for movido da parte debaixo do para-choque traseiro
- Se alguém estiver balançando as pernas enquanto estiver sentada no para-choque traseiro
- Se as pernas ou outra parte do corpo de alguém entrar em contato com o para--choque traseiro enquanto estiver passando perto do veículo
- Quando o veículo estiver estacionado próximo a uma fonte de ruído elétrico que afeta a sensibilidade de abertura do porta-malas por sensor de movimento , como vaga de estacionamento privado, posto de abastecimento de combustível, estrada aquecida eletronicamente, ou luz fluorescente
- Se houver proximidade de uma torre de TV, subestação de energia elétrica, estação de rádio, painéis eletrônicos de mídia grandes, aeroporto ou outra instalação que gere fortes ondas de rádio ou ruídos elétricos
- Quando o veículo estiver estacionado em um local onde objetos, como plantas, se movam próximo ao para-choque traseiro
- Se bagagem for colocada próxima ao para-choque traseiro
- Se houver instalação/remoção de acessórios ou da cobertura de um veículo perto do para-choque traseiro
- Quando o veículo estiver sendo rebocado

Para evitar a operação acidental, desligue a sensor de abertura com os pés.

■ Ao reconectar a bateria de 12 volts

Para que a tampa traseira elétrica possa funcionar corretamente, feche-a manualmente.

 **ATENÇÃO****■ Sensor de abertura do porta-malas com os pés (veículos com abertura da tampa traseira elétrica sem uso das mãos)**

Observe as seguintes precauções ao operar a tampa traseira elétrica.

A negligência poderá causar ferimentos graves ou fatais.

- Verifique quanto à segurança nas áreas próximas para certificar-se de que não haja obstáculos ou qualquer outro objeto que possa ficar preso na porta.
- Quando colocar os seus pés próximos da parte inferior central do para-choque traseiro e retirá-los do lugar, tome cuidado para não tocar nos tubos de escapamento antes que eles estejam suficientemente frios, visto que os tubos de escapamento quentes podem causar queimaduras.
- Não opere a abertura da tampa traseira sem o uso das mãos se houver pouco espaço embaixo do para-choque traseiro.

NOTA

■ Precauções quanto à abertura do porta-malas por sensor de movimento (veículos com abertura da tampa traseira elétrica sem uso das mãos)

O sensor de movimento está localizado atrás da parte inferior central do para-choque traseiro. Observe o seguinte para garantir que a função da tampa traseira elétrica funciona corretamente:

- Mantenha a parte inferior central do para-choque traseiro sempre limpa.
 - Se a parte inferior central do para-choque traseiro estiver suja a abertura do porta-malas por sensor de movimento pode não funcionar. Neste caso, limpe a sujeira, mova o veículo da posição atual e, em seguida, verifique se a abertura do porta-malas por sensor de movimento funciona.
 - Se não funcionar, providencie a inspeção do seu veículo em uma Concessionária Autorizada Toyota.
- Não aplique camadas de revestimento de efeito impermeabilizante (hidrofóbico), ou outra espécie de revestimento na parte inferior central do para-choque traseiro.
- Não estacione o veículo próximo a objetos que possam se mover e entrar em contato com a parte inferior central do para-choque traseiro, como grama ou árvores.
 - Se o veículo for estacionado por certo período próximo a objetos que podem se mover e entrar em contato com a parte inferior central do para-choque traseiro, como grama ou árvores, a abertura do porta-malas por sensor de movimento pode não funcionar. Neste caso, mova o veículo da posição atual e, em seguida, verifique se a abertura do porta-malas por sensor de movimento funciona. Se ela não funcionar, providencie a inspeção do veículo em uma Concessionária Autorizada Toyota.
- Não submeta o sensor de movimento ou a área ao redor dele a um impacto forte.
 - Se o sensor de movimento ou a área ao redor dele for submetida a um impacto forte, a abertura do porta-malas por sensor de movimento pode não funcionar corretamente. Se a abertura do porta-malas por sensor de movimento não funcionar nas situações a seguir, providencie a inspeção do veículo em uma Concessionária Autorizada Toyota.
- O sensor de movimento ou a área ao redor dele foi submetida a um impacto forte.
- A parte inferior central do para-choque traseiro está arranhada ou danificada.
 - Não desmonte o para-choque traseiro.
 - Não fixe adesivos no para-choque traseiro.
 - Não pinte o para-choque traseiro.
 - Se um suporte para bicicleta ou objeto de peso similar for fixado na tampa traseira elétrica, desabilite a abertura do porta-malas por sensor de movimento.
 - Desligue o dispositivo utilizando o interruptor no painel de instrumentos para utilizar um engate de reboque ou lavar o veículo (evite jatos d'água diretos aos sensores). Nenhum acessório que possa causar interferência, por exemplo, engate de reboques devem ser instalados na região próxima aos sensores.
 - O sistema não irá operar caso a tensão da bateria do veículo estiver abaixo de 11,8 V ou se o motor estiver ligado.

⚠ ATENÇÃO

Observe as precauções abaixo.

A negligência poderá resultar em ferimentos graves ou fatais.

■ Cuidados durante a condução

- Certifique-se de que a tampa traseira está totalmente fechada. Se a tampa traseira não estiver totalmente fechada, ela pode abrir inesperadamente durante a condução e acertar objetos próximos ou a bagagem dentro do compartimento pode ser arremessada para fora e, possivelmente, causar um acidente.
- Nunca leve pessoas no porta-malas. Em caso de frenagem súbita, manobra repentina ou uma colisão, as pessoas estão suscetíveis à ferimentos graves ou fatais.

■ Se houver crianças no veículo

- Não permita que as crianças brinquem no porta-malas. Se uma criança ficar acidentalmente presa no porta-malas, ela pode sofrer exaustão por calor ou outros tipos de ferimentos.
- Não deixe que crianças abram ou fechem a tampa traseira. Negligenciar esta observação pode fazer com que a tampa traseira mova-se inesperadamente, ou prender as mãos, cabeça ou pescoço da criança durante a função de fechamento da tampa traseira.

■ Ao operar a tampa traseira

Observe as precauções abaixo.

Caso as instruções não sejam seguidas, partes do corpo poderão ficar presas, resultando em ferimentos graves ou fatais.

- Remova quaisquer cargas pesadas, como lama e areia, da tampa traseira antes de abri-la. A negligência pode fazer a tampa traseira fechar repentina e novamente depois de aberta.
- Ao abrir ou fechar a tampa traseira, verifique minuciosamente para ter certeza de que as áreas adjacentes estão seguras.
- Se houver alguém nas proximidades, certifique-se de mantê-los em segurança e avisar que a tampa traseira será aberta ou fechada automaticamente.
- Seja cauteloso ao abrir e fechar a tampa traseira em lugares com muito vento, ou em clima com ventos fortes, a tampa pode se mover repentinamente nessas situações.

⚠️ ATENÇÃO

■ Ao operar a tampa traseira

- Veículos sem tampa traseira elétrica: A tampa traseira pode fechar repentinamente se não estiver totalmente aberta. É mais difícil abrir ou fechar a tampa traseira em um terreno íngreme do que em uma superfície plana, portanto, cuidado com a abertura ou fechamento inesperado da tampa traseira. Certifique-se de que a tampa traseira esteja totalmente aberta e fixa antes de utilizar o porta-malas.

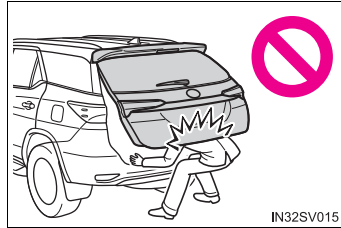

Veículos com tampa traseira elétrica: Em um acive, a tampa traseira pode fechar repentinamente se não estiver totalmente aberta. Certifique-se de que a tampa traseira esteja fixa antes de utilizar o porta-malas.

- Ao fechar a tampa traseira, tome um cuidado especial para evitar que seus dedos fiquem presos.
- Ao fechar a tampa traseira, certifique-se de pressioná-la levemente contra o veículo. A maçaneta da tampa traseira serve para fechar totalmente a tampa traseira, a tampa traseira pode prender suas mãos ou partes do corpo.

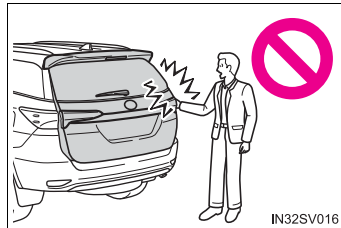

- Não empurre o suporte pneumático da tampa traseira (veículos sem tampa traseira elétrica) ou o atuador elétrico da tampa traseira (veículos com tampa traseira elétrica) para fechar a tampa traseira, e não se pendure no suporte pneumático da tampa traseira (veículos sem tampa traseira elétrica) ou no atuador elétrico da tampa traseira (veículos com tampa traseira elétrica). Fazer isto pode prender suas mãos no suporte pneumático da tampa traseira (veículos sem tampa traseira elétrica) ou quebrar o atuador elétrico da tampa traseira (veículos com tampa traseira elétrica), causando um acidente.
- Se um suporte de bicicleta ou outro objeto pesado similar estiver afixado na tampa traseira, a tampa traseira pode fechar repentinamente depois de aberta e, possivelmente, esmagar e ferir as mãos, cabeça ou pescoço de uma pessoa. Ao instalar peças opcionais na tampa traseira, recomenda-se o uso de peças genuínas Toyota.

⚠ ATENÇÃO**■ Dispositivo de fechamento da tampa traseira (veículos com tampa traseira elétrica)**

- Caso a tampa traseira fique levemente aberta, a função de fechamento da tampa traseira irá fechá-la total e automaticamente. O fechamento da tampa traseira leva alguns segundos para começar a funcionar. Tome cuidado para não prender os dedos ou outras partes do corpo na tampa traseira, pois isso pode causar fraturas ósseas ou outros ferimentos graves.

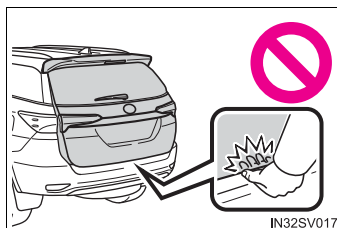

- Tome cuidado ao utilizar o sistema de fechamento da tampa traseira enquanto ela ainda estiver ativa e o sistema da tampa traseira elétrica for cancelado.

■ Tampa traseira elétrica (veículos com tampa traseira elétrica)

Observe as precauções descritas a seguir ao acionar a tampa traseira elétrica.

A negligência poderá resultar em ferimentos graves ou fatais.

- Verifique quanto a segurança nas áreas adjacentes para se certificar de que não há obstáculos ou algo que possa prender os seus pertences na tampa traseira.
- Se houver alguém nas proximidades, certifique-se de mantê-los em segurança e avisar que a tampa traseira será aberta ou fechada automaticamente.
- Se o sistema da tampa traseira elétrica for cancelado durante uma operação automática, a operação da tampa traseira para de funcionar. Tome um cuidado especial em um acive, pois a tampa traseira pode fechar ou abrir repentinamente.
- Se as condições de operação da tampa traseira elétrica não forem mais atendidas, o alarme pode soar e a tampa traseira pode parar de fechar ou abrir. A tampa traseira então tem de ser operada manualmente. Tome um cuidado especial em um acive, pois a tampa traseira pode fechar ou abrir repentinamente.
- Em um acive, a tampa traseira pode fechar repentinamente depois de aberta. Certifique-se de que a tampa traseira está totalmente aberta e fixa.
- Nas situações descritas a seguir, a tampa traseira elétrica pode detectar uma anormalidade e a operação automática pode ser cancelada. Neste caso, a tampa traseira tem de ser operada manualmente. Tome um cuidado especial em um acive, pois a tampa traseira pode fechar ou abrir repentinamente.
 - Quando a tampa traseira entra em contato com um obstáculo
 - Quando a tensão da bateria cair de repente, como quando o botão de partida é colocado no modo "IGNITION ON" (IGNIÇÃO LIGADA) ou a partida do motor é acionada durante a operação automática

⚠️ ATENÇÃO

- Se um suporte para bicicletas ou outro objeto pesado similar for fixado à tampa traseira, o sistema da tampa traseira elétrica pode não funcionar e causar uma falha no funcionamento, ou a tampa traseira pode se mover na direção de fechamento após a sua abertura, prendendo as mãos, cabeça ou pescoço de uma pessoa e feri-la. Ao instalar peças opcionais na tampa traseira, consulte a Concessionária Autorizada Toyota para obter mais detalhes.

■ Função de proteção antiesmagamento (veículos com tampa traseira elétrica)

Observe as precauções abaixo.

A negligência poderá resultar em ferimentos graves ou fatais.

- Jamais tente prender parte alguma do seu corpo para ativar intencionalmente a função de proteção antiesmagamento.
- A função de proteção antiesmagamento poderá não funcionar se houver alguma obstrução próxima ao fechamento total do da tampa traseira. Cuidado para não prender os dedos ou qualquer outra coisa.
- A função de proteção antiesmagamento pode não funcionar dependendo do formato do objeto que ficar preso. Cuidado para não prender os dedos ou qualquer outra coisa.

⚠️ NOTA

■ Suporte pneumático da tampa traseira (veículos sem tampa traseira elétrica)

A tampa traseira vem com suportes pneumáticos que a seguram no lugar.

Observe as precauções abaixo.

A negligência pode causar danos aos suportes pneumáticos, resultando em falhas no funcionamento.

- Não coloque objetos estranhos, como palitos, camadas de plástico ou adesivos na haste do suporte pneumático.
- Não toque na haste do suporte pneumático com luvas ou quaisquer outros tecidos.
- Não fixe acessórios que não sejam peças genuínas Toyota na tampa traseira.

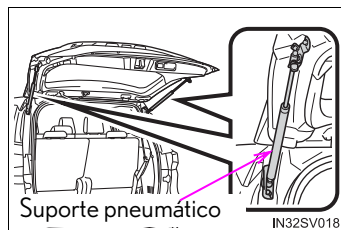

- Não coloque suas mãos sobre o suporte pneumático ou aplique força lateral a ele.

 NOTA**■ Atuador da tampa traseira elétrica (veículos com tampa traseira elétrica)**

A tampa traseira vem com atuadores elétricos que a seguram no lugar.

Observe as precauções abaixo.

A negligência pode causar danos aos atuadores elétricos, resultando em falhas no funcionamento.

- Não coloque objetos estranhos, como palitos, camadas de plástico ou adesivos na haste do atuador elétrico.
- Não toque na haste do atuador com luvas ou quaisquer outros tecidos.
- Não fixe acessórios pesados à tampa traseira. Ao instalar, consulte a sua Concessionária Autorizada Toyota para detalhes adicionais.

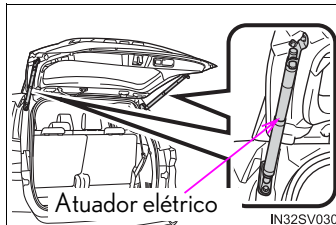

- Não coloque suas mãos sobre o atuador elétrico ou aplique força lateral nele.

■ Para evitar falhas no dispositivo de fechamento da tampa traseira (veículos com tampa traseira elétrica)

Não aplique força excessiva na tampa traseira enquanto o sistema de fechamento estiver funcionando.

■ Para evitar danos à tampa traseira elétrica (veículos com tampa traseira elétrica)

- Certifique-se de que não há lama entre a tampa traseira e o chassi, isso pode interferir no movimento da tampa traseira. Operar a tampa traseira elétrica com excesso de carga sobre ela pode causar uma falha no funcionamento.
- Não aplique força excessiva à tampa traseira enquanto ela está em funcionamento.
- Tome cuidado para não danificar os sensores (instalados nas extremidades direita e esquerda da tampa traseira elétrica) com uma faca ou outro objeto pontiagudo. Se o sensor estiver desconectado, a tampa traseira elétrica não irá funcionar automaticamente.

Sistema Smart Entry & Start

As operações abaixo podem ser executadas apenas mantendo a smartkey com você, por exemplo, em seu bolso. O motorista deve manter a smartkey sempre consigo.

- Travamento e destravamento das portas (→P. 109)
- Travamento e destravamento da tampa traseira (→P. 115)
- Dá a partida e desliga o motor (→P. 186)

Localização da antena

- ① Antenas fora da cabine
- ② Antenas dentro da cabine

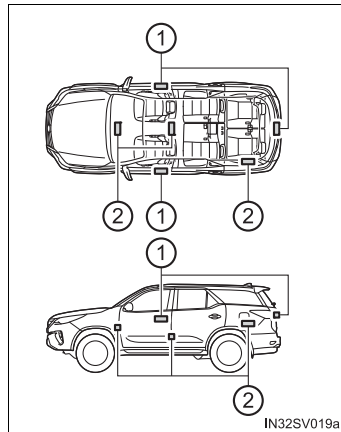

5

Antes de dirigir

Alcance efetivo (áreas em que a smartkey é detectada)

- Durante o travamento ou destravamento das portas

O sistema pode ser acionado quando a smartkey estiver, aproximadamente, 0,7 m distante de cada um dos botões de travamento/destravamento das maçanetas externas das portas dianteiras. (Poderão ser acionadas somente as portas que estiverem na área de detecção da chave).

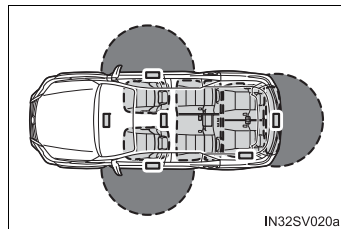

- Durante a partida do motor ou alteração nos modos do botão de partida



O sistema poderá ser acionado quando a smartkey estiver no interior do veículo. (A smartkey não é detectada quando estiver no assoalho ou sobre o painel de instrumentos.)

■ Função de economia da bateria

A função de economia da bateria será ativada para impedir que a bateria descarregue enquanto o veículo não estiver em operação por um longo período.

■ Função de economia de bateria da smartkey

Quando o modo de economia da bateria é ativado, o desgaste da bateria é minimizado devido à parada de emissão das ondas de rádio para a smartkey.

Pressione  duas vezes, enquanto pressiona e segura . Confirme se o indicador da smartkey pisca 4 vezes.

Enquanto o modo de economia de bateria estiver ativo, o Sistema Smart Entry & Start não pode ser utilizado. Para cancelar esta função, pressione qualquer um dos botões da smartkey.

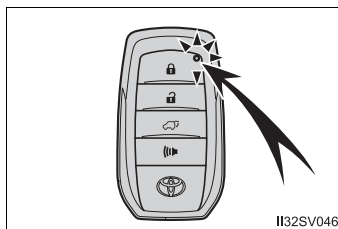

■ Alarmes e indicadores de advertência

Uma combinação de alarmes externos e internos, bem como mensagens de advertência apresentadas no computador de bordo colorido são usadas para impedir o furto do veículo e acidentes inesperados resultantes de operação incorreta. Tome as medidas adequadas em resposta à qualquer mensagem de advertência no computador de bordo colorido.

A tabela a seguir descreve as circunstâncias e procedimentos corretivos quando apenas os alarmes soam.

Alarme	Situação	Procedimento corretivo
○ alarme externo soa uma vez durante 5 segundos	Tentativa de travamento do veículo enquanto uma porta estava aberta.	Feche todas as portas e trave-as novamente.
○ alarme interno soa continuamente	○ botão de partida foi posicionado no modo "ACCESSORY" (ACESSÓRIO) enquanto a porta do motorista estava aberta (ou a porta do motorista foi aberta enquanto o botão de partida estava posicionado no modo "ACCESSORY" (ACESSÓRIO)).	Desligue o botão de partida e trave a porta do motorista.

■ Condições que afetam a operação

○ Sistema Smart Entry & Start utiliza ondas de rádio fracas. Nas situações abaixo, a comunicação entre a smartkey e o veículo poderá ser afetada, impedindo que a smartkey, a função de controle remoto e o imobilizador funcionem corretamente.

(Modos de contornar a situação: →P. 545)

- Quando a bateria da smartkey estiver descarregada
- Proximidade de uma torre de TV, subestação de energia elétrica, posto de gasolina, estação de rádio, painéis eletrônicos de mídia grandes, aeroporto ou outra instalação que gere fortes ondas de rádio ou ruídos elétricos.
- Proximidade de rádio portátil, telefone celular, telefone sem fio ou outros dispositivos de comunicação sem fio
- Quando a smartkey estiver em contato, ou coberta por objetos metálicos como:
 - Cartões com aplicações metálicas
 - Carteiras de cigarro com papel alumínio
 - Pastas ou sacolas metálicas
 - Moedas
 - Aquecedores metálicos para as mãos
 - Mídia como CDs e DVDs
- Quando várias smartkeys estiverem na mesma área
- Uso de outra função de controle remoto da chave (que emita ondas de rádio) nas proximidades
- Ao transportar a smartkey com os dispositivos descritos abaixo, que emitam ondas de rádio
 - Outra smartkey de outro veículo ou uma chave de controle remoto que emita ondas de rádio
 - Computadores ou personal digital assistants (PDAs)
 - Sistemas de áudio digitais
 - Sistemas portáteis de jogos
- Película para vidro com conteúdo metálico ou objetos metálicos fixados no vidro traseiro
- Quando a smartkey é posta próxima a um carregador de bateria ou aparelhos eletrônicos

■ Nota sobre a função de entrada

- Mesmo se a smartkey estiver dentro da faixa efetiva de funcionamento (áreas de detecção) durante o travamento ou destravamento das portas, o sistema pode não funcionar corretamente se a smartkey estiver muito próxima da janela ou da maçaneta externa da porta, próxima do chão ou em um lugar alto.
- Não deixe a smartkey em cima do painel de instrumentos ou próximo aos porta-objetos das portas ou tampa traseira ao sair do veículo. Conforme as condições de recepção das ondas de rádio, as ondas poderão ser detectadas pela antena fora da cabine e as portas serão travadas por fora, possivelmente trancando a smartkey dentro do veículo.
- Se a smartkey estiver dentro do alcance efetivo, as portas poderão ser travadas ou destravadas por qualquer pessoa. Entretanto, apenas as portas detectadas pela smartkey poderão ser utilizadas para destravar o veículo.
- Mesmo se a smartkey não estiver dentro do veículo, pode ser possível acionar o motor se a smartkey estiver próxima a janela.
- Se a função de controle remoto for usado para travar as portas quando a smartkey estiver próxima do veículo, há a possibilidade de que a porta não seja travada devido à função de entrada. (Use a função de controle remoto para destravar as portas).
- Usar a maçaneta externa da porta enquanto pressiona o interruptor de travamento/destravamento da porta pode impedir que as portas sejam destravadas. Neste caso, retorne a maçaneta da porta à posição original, pressione o interruptor de travamento/destravamento novamente, e verifique se as portas destravam antes de puxar a maçaneta da porta novamente.
- Destruar o veículo pode levar mais tempo se outra smartkey estiver na faixa de funcionamento efetiva.

■ Quando o veículo não for dirigido durante longos períodos

- Para evitar furto do veículo, não deixe a smartkey no limite de 2 m do veículo.
- O Sistema Smart Entry & Start pode ser desativado previamente. Consulte a sua Concessionária Autorizada Toyota para detalhes adicionais.

■ Para acionar o sistema corretamente

Segure a smartkey para acionar o sistema. Não posicione a smartkey muito próxima do veículo para acionar o sistema por fora.

Conforme a posição e a condição em que for mantida, a smartkey poderá não ser detectada apropriadamente e o sistema poderá não funcionar corretamente. (O alarme poderá disparar acidentalmente, ou a inibição de travamento da porta poderá não funcionar).

- Se a smartkey não funcionar corretamente
 - Travamento e destravamento das portas: Use a chave mecânica. (→P. 545)
 - Partida do motor: →P. 546
- Bateria da smartkey descarregada
 - A vida útil da bateria é de 1 a 2 anos.
 - Se a bateria estiver fraca, um alarme irá soar na cabine ao desligar o motor.
 - Como a smartkey sempre recebe ondas de rádio, a bateria descarregada mesmo se a smartkey não estiver sendo utilizada. Os seguintes sintomas indicam que a bateria da smartkey deve estar descarregada. Substitua a bateria quando necessário. (→P. 482)
 - A smartkey ou a função de controle remoto não funciona.
 - A área de detecção diminui.
 - O indicador LED na superfície da chave não acende.
 - Para evitar deterioração grave, não mantenha a smartkey dentro de uma área de 1 m dos seguintes aparelhos elétricos, que produzem um campo magnético:
 - TVs
 - Computadores
 - Telefones celulares, telefones sem fio e carregadores de bateria
 - Carregadores de telefones celulares ou telefones sem fio
 - Luminárias de mesa
 - Fogão por indução
- Se a mensagem “Key left inside vehicle” (Chave deixada no interior do veículo) for apresentada no computador de bordo colorido

Houve uma tentativa de travar as portas utilizando a smartkey enquanto a smartkey ainda estava dentro do veículo, ou houve uma tentativa de travar uma das portas dianteiras ao abrir a porta e colocar o interruptor na posição de travamento e, depois, fechar a porta ao empurrar a maçaneta externa da porta com a smartkey ainda dentro do veículo.

Recupere a smartkey do veículo e trave as portas novamente.
- Se o Sistema Smart Entry & Start for desativado em uma configuração personalizada
 - Travamento e destravamento das portas:
Utilize a função de controle remoto ou a chave mecânica. (→P. 109, 545)
 - Desligamento do motor: →P. 187

 **ATENÇÃO****■ Cuidados sobre a interferência com dispositivos eletrônicos**

- Pessoas com marca-passo, ressincronizador cardíaco ou desfibriladores cardíacos implantados devem manter-se a uma distância razoável das antenas do Sistema Smart Entry & Start. (→P. 133)

As ondas de rádio podem afetar a operação destes dispositivos. Se necessário, a função Smart Entry pode ser desabilitada. Consulte uma Concessionária Autorizada Toyota para mais detalhes, tais como a frequência das ondas de rádio e tempo das ondas de rádio emitidas. A seguir, consulte seu médico sobre a conveniência em desabilitar a função de entrada.

- Antes de utilizar quaisquer dispositivos médicos elétricos que não sejam marca-passos, ressincronizadores cardíacos ou desfibriladores cardíacos implantados, consulte o fabricante do dispositivo para obter informações sobre sua operação sob a influência de ondas de rádio.

As ondas de rádio poderão exercer efeitos inesperados na operação de tais dispositivos médicos.

Consulte uma Concessionária Autorizada Toyota para desabilitação da função de entrada.

Bancos dianteiros

Procedimento de ajuste

► Banco manual

- ① Alavanca de ajuste da posição do banco
- ② Alavanca de ajuste do ângulo do encosto do banco
- ③ Alavanca de ajuste vertical (somente lado do motorista)

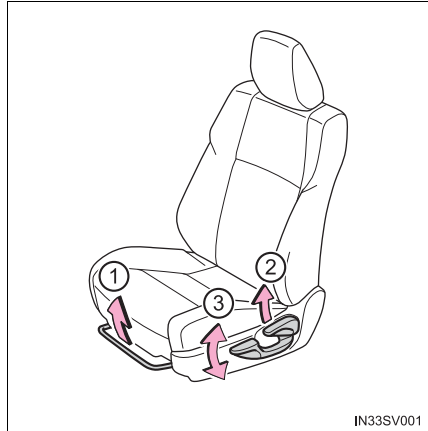

► Banco elétrico

- ① Interruptor de ajuste da posição do banco
- ② Interruptor de ajuste do ângulo do encosto do banco
- ③ Interruptor de ajuste do ângulo do assento do banco (dianteiro)
- ④ Interruptor de ajuste de altura vertical



⚠ ATENÇÃO**■ Ao ajustar a posição do banco**

- Esteja atento ao ajustar a posição do banco para garantir que os demais passageiros não serão feridos pelo movimento do banco.
- Para evitar ferimentos, não coloque as mãos sob o banco ou próximo de componentes móveis.
Os dedos ou mãos poderão ficar presos no mecanismo do banco.

■ Ajuste do banco

- Não recline o banco além do necessário quando o veículo estiver em movimento, a fim de reduzir o risco de deslizamento sob o cinto de segurança durante uma colisão. Se o banco estiver reclinado excessivamente, o cinto de segurança poderá deslizar além do quadril e aplicar forças diretamente sobre o abdômen, ou poderá haver contato do pescoço com a parte superior do cinto, aumentando o risco de ferimentos graves ou fatais em caso de acidente.
Os ajustes não devem ser feitos enquanto o veículo estiver em movimento, pois o banco poderá mover inesperadamente e o motorista perder o controle do veículo.
- Banco manual: Após ajustar o banco, certifique-se de que ele esteja travado.

Bancos traseiros

Procedimento de ajuste

◆ Segunda fileira de bancos

- ① Alavanca de ajuste do ângulo do encosto do banco
- ② Alavanca de ajuste da posição do banco

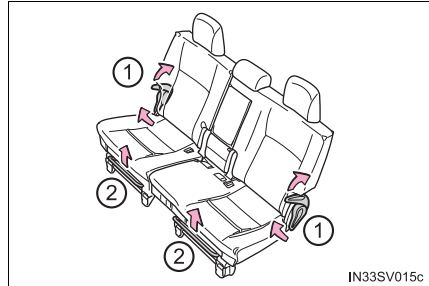

◆ Terceira fileira de bancos

Alavanca de ajuste do ângulo do encosto do banco

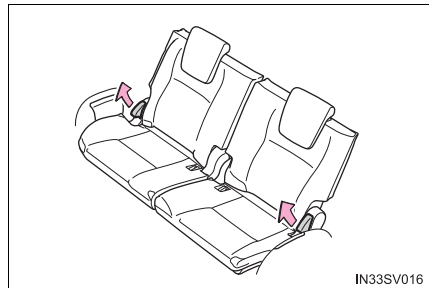

5

Antes de dirigir

Mover a segunda fileira para acessar a terceira fileira de bancos (veículos com três fileiras de bancos)

■ Antes de rebater a segunda fileira de bancos

- 1 Armazene os cintos de segurança centrais da segunda fileira de bancos (→P. 34)
- 2 Abaixе os apoios de cabeça para a posição mais baixa.

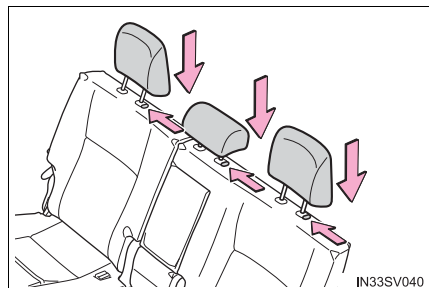

■ Como entrar no veículo

Empurre a alavanca de ajuste de ângulo do encosto do banco para baixo e empurre o conjunto de bancos para cima e para frente.

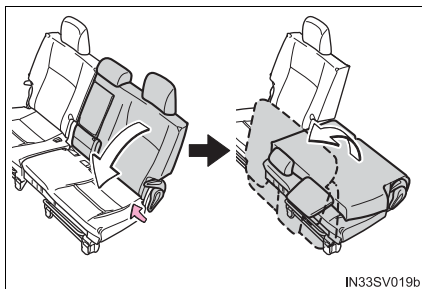
**■ Como sair do veículo**

Empurre a alavanca de ajuste de ângulo do encosto do banco para baixo e empurre o conjunto de bancos para cima e para frente.

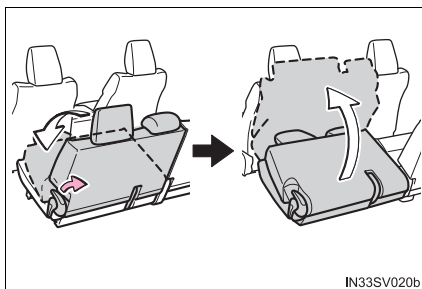
**■ Depois que os passageiros entrarem/saírem do veículo**

- 1 Empurre os bancos totalmente para baixo até que travem.
- 2 Levante os encostos dos bancos até que travem.

Como rebater a segunda fileira de bancos

- Antes de rebater a segunda fileira de bancos

→P. 141

- Como rebater a segunda fileira de bancos

- 1 Dobre o encosto do banco para baixo enquanto puxa a alavanca de ajuste de ângulo do encosto, e empurre o banco para cima e para frente.

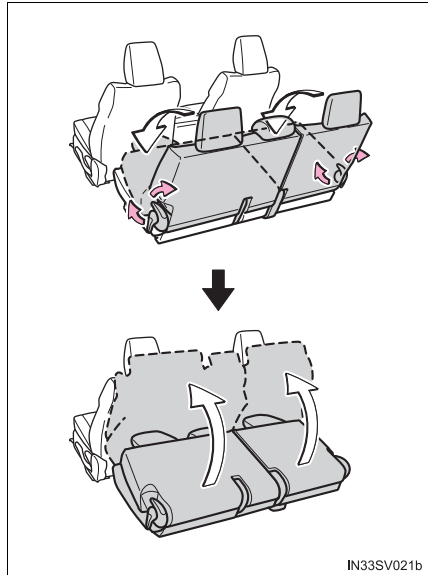

- 2 Tire a fita de retenção do bolso.

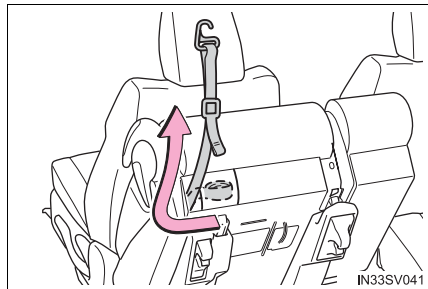

- 3 Prenda o gancho da fita de retenção no apoio de cabeça e fixe o banco puxando a sua extremidade solta.

Ao colocar a segunda fileira de bancos na sua posição original, armazene a fita de retenção no bolso do banco.

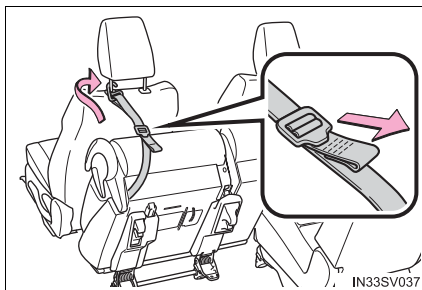

Como rebater a terceira fileira de bancos (veículos com terceira fileira de bancos)

■ Antes de rebater a terceira fileira de bancos

- 1 Abaixe os apoios de cabeça para a posição mais baixa.

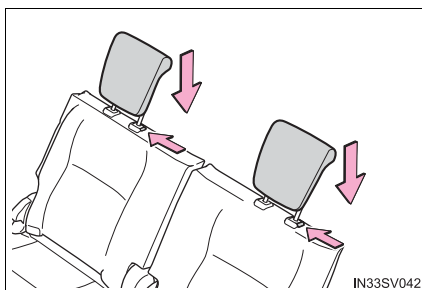

- 2 Passe os cintos de segurança através dos suportes de cinto de segurança e fixe as fivelas dos cintos.

Isso evita que os cintos de segurança sejam danificados.

Certifique-se de que os cintos de segurança sejam removidos dos suportes antes de utilizá-los.

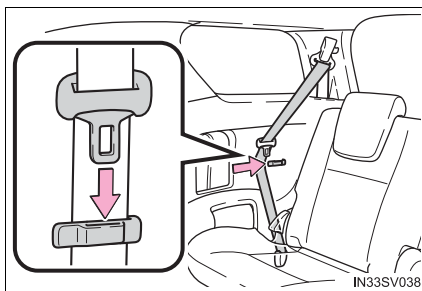

■ Ao rebater a terceira fileira de bancos

- 1 Tire a fita de retenção do bolso.

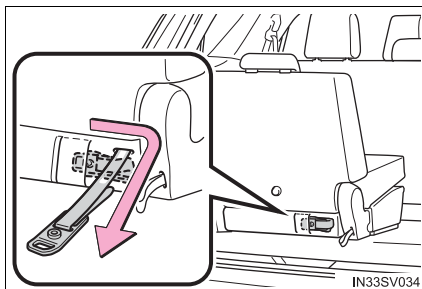

- 2 Puxe a trava da fita de retenção para dobrar os bancos.

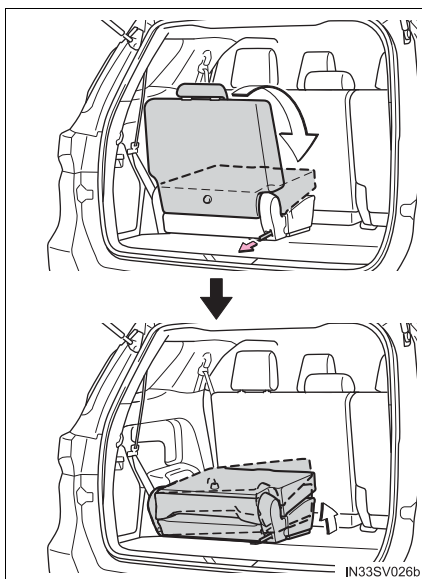

- 3 Empurre o conjunto do banco para cima e para lateral.

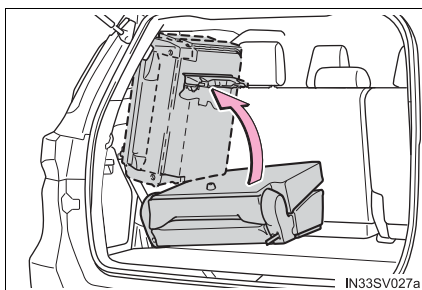

- 4 Fixe a fita no gancho e puxe a sua extremidade para eliminar a folga e fixá-la no velcro. Armazene a perna do banco.

Ao colocar os bancos na sua posição original, armazene a fita de retenção no bolso do banco. Certifique-se de travar a perna do banco.

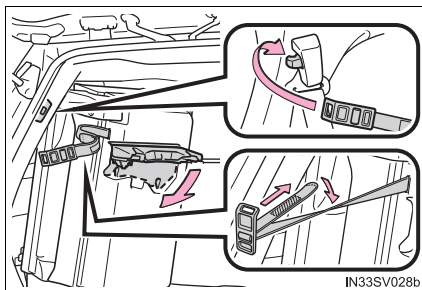

- 5 Remova as tampas dos ganchos dos bancos da caixa de ferramentas (→P. 530) e as instale nos ganchos de fixação dos bancos.

Ao retornar a terceira fileira de bancos para sua posição original, remova as tampas dos ganchos de fixação dos bancos do assoalho e as coloque na caixa de ferramentas.

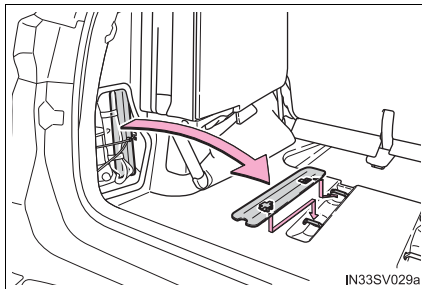

 **ATENÇÃO****■ Ao dobrar os encostos dos bancos traseiros para baixo**

Observe as precauções abaixo. A negligência poderá resultar em ferimentos graves ou fatais.

- Não rebata os bancos enquanto o veículo estiver em movimento.
- Pare o veículo em uma superfície nivelada, coloque o freio de estacionamento e a alavanca de mudança de marchas em P.
- Não deixe ninguém sentar em um banco com encostos dobrados ou no porta-malas enquanto o veículo é conduzido.
- Não permita que as crianças entrem no porta-malas.
- Certifique-se de instalar as tampas sobre os ganchos de fixação, ou você pode se queimar quando eles ficarem quentes.

■ Ajuste do banco

● Não recline o banco além do necessário quando o veículo estiver em movimento, a fim de reduzir o risco de deslizamento sob o cinto de segurança durante uma colisão. Se o banco estiver reclinado excessivamente, o cinto de segurança poderá deslizar além do quadril e aplicar forças diretamente sobre o abdômen, ou poderá haver contato do pescoço com a parte superior do cinto, aumentando o risco de ferimentos graves ou fatais em caso de acidente.

Os ajustes não devem ser feitos enquanto o veículo estiver em movimento, pois o banco poderá mover inesperadamente e o motorista perder o controle do veículo.

- Cuidado para não prender as mãos e os pés entre o console traseiro e o banco traseiro ao dobrar os encostos dos bancos traseiros para baixo.

■ Ao sentar no banco central da segunda fileira

Antes de sentar-se na parte central do banco da segunda fileira, certifique-se de alinhar a posição anterior e posterior entre os bancos da direita e da esquerda.

■ Depois de colocar o encosto do banco traseiro na posição ereta

Observe as precauções abaixo. A negligência poderá resultar em ferimentos graves ou fatais.

- Certifique-se de que o encosto do banco está travado na posição empurrando sua extremidade superior para frente e para trás.
- Verifique se os cintos de segurança não estão torcidos ou presos no encosto do banco.

 **NOTA****■ Armazenar os cintos de segurança.**

Os cintos de segurança e os fechos podem ser armazenados antes que você dobre os encostos dos bancos traseiros.

Apoios de cabeça

Os apoios de cabeça são fornecidos para todos os assentos.

Bancos dianteiros

- 1 Para cima
Puxe o apoio de cabeça para cima.
- 2 Para baixo
Empurre o apoio de cabeça para baixo, enquanto pressiona o interruptor de destravamento.



Segunda e terceira fileira de bancos

- 1 Para cima
Puxe o apoio de cabeça para cima.
- 2 Para baixo
Empurre o apoio de cabeça para baixo, enquanto pressiona o interruptor de destravamento.

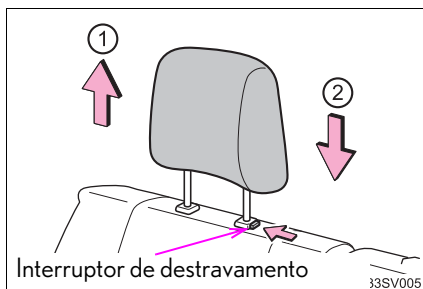

Remover os apoios de cabeça

Puxe o apoio de cabeça para cima, enquanto pressiona o interruptor de destravamento.

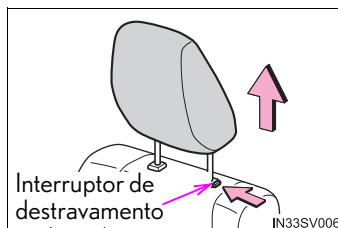

■ Instalar os apoios de cabeça

Alinhe o apoio de cabeça com os furos de instalação e empurre-o para baixo na posição de travamento.

Pressione e segure o interruptor de liberação da trava ao abaixar o apoio de cabeça.

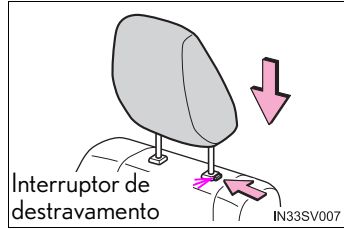

■ Ajustar a altura dos apoios de cabeça

Certifique-se de ajustar os apoios de cabeça, de modo que o centro do apoio de cabeça esteja o mais próximo possível da parte superior de suas orelhas.

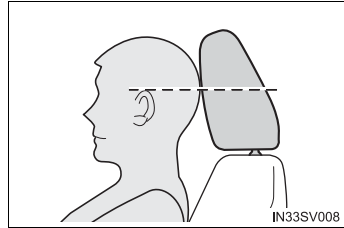

■ Ajuste do apoio de cabeça do segundo banco central e dos bancos da terceira fileira

Sempre levante os apoios de cabeça um nível acima da posição recolhida ao utilizá-lo.

⚠ ATENÇÃO

■ Precauções quanto ao apoio de cabeça

Observe as precauções abaixo sobre os apoios de cabeça. A negligência poderá resultar em ferimentos graves ou fatais.

- Use os apoios de cabeça designados para cada banco.
- Sempre ajuste os apoios de cabeça na posição correta.
- Após ajustar os apoios de cabeça, pressione-os e certifique-se de que estejam travados na posição.
- Não dirija com os apoios de cabeça removidos.

Volante de direção

Procedimento de ajuste

- 1 Segure o volante de direção e pressione a alavanca para baixo.

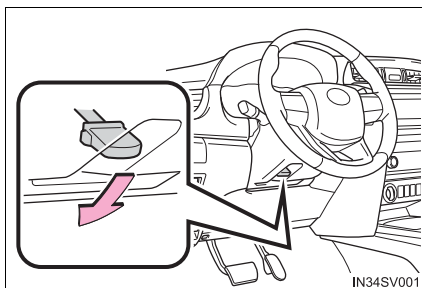

- 2 Ajuste-o na posição ideal, movendo o volante de direção horizontal e verticalmente.

Após o ajuste, puxe a alavanca para cima para prender o volante de direção.

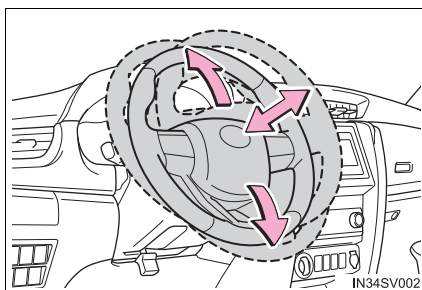

Buzina

Para acionar a buzina, pressione a marca, ou próximo a marca .

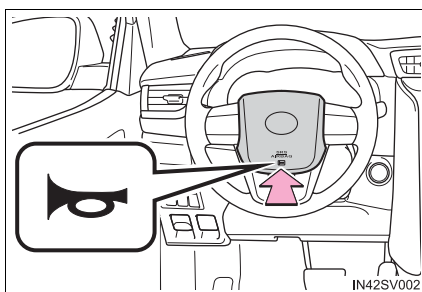

■ Após ajustar o volante de direção

Certifique-se de que o volante de direção está firmemente travado.

A buzina poderá não soar se o volante de direção não estiver firmemente travado.

 **ATENÇÃO****■ Cuidados durante a condução**

Não ajuste o volante de direção enquanto estiver dirigindo.

O motorista poderá perder o controle do veículo e causar um acidente, resultando em ferimentos graves ou fatais.

■ Após ajustar o volante de direção

Certifique-se de que o volante de direção está firmemente travado.

Do contrário, o volante de direção pode se mover repentinamente e ocasionar um acidente, resultando em ferimentos graves ou fatais.

Espelho retrovisor interno

A posição do espelho retrovisor interno pode ser ajustada para permitir confirmação suficiente da visão traseira.

Ajustar a altura do espelho retrovisor

A altura do espelho retrovisor pode ser ajustada para a sua posição de condução.

Ajuste a altura do espelho retrovisor movendo-o para cima e para baixo.

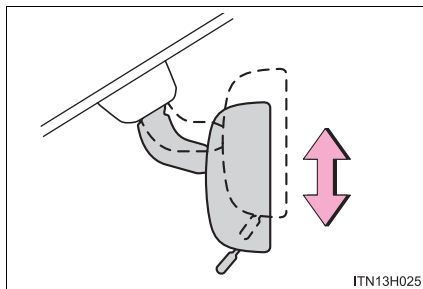

Função antiofuscante

► Espelho retrovisor interno antiofuscante com ajuste manual

A luz refletida dos faróis dos veículos atrás pode ser reduzida ao operar a alavanca.

- ① Posição normal
- ② Posição antiofuscante

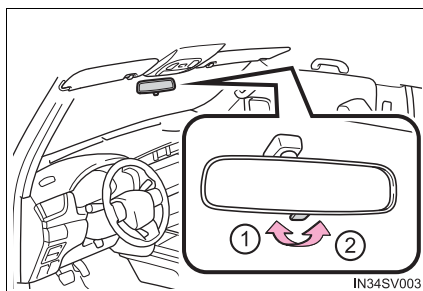

► Espelho retrovisor interno antiofuscante automático

A luz refletida é reduzida automaticamente, respondendo ao nível de luminosidade dos faróis dos veículos que trafegam atrás do seu veículo.

Alterar o modo automático da função antiofuscante

LIGAR/DESLIGAR

Quando a função antiofuscante automática estiver no modo ATIVADO, o indicador acenderá.

A função é configurada no modo ATIVADO sempre que o botão de partida for posicionado no modo "IGNITION ON" (IGNIÇÃO LIGADA).

Ao pressionar o interruptor, a função será DESATIVADA. (O indicador também apagará).

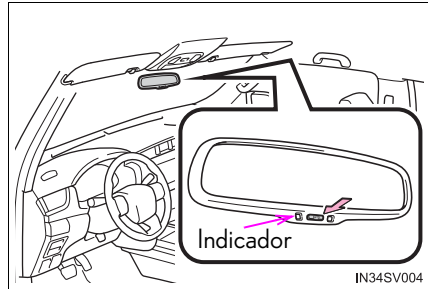

■ Para evitar erros do sensor (veículos com espelho retrovisor interno com função antiofuscante automática)

Para garantir o funcionamento correto dos sensores, não toque nem cubra-os.

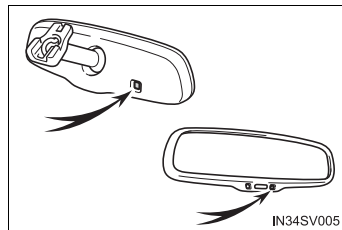

⚠ ATENÇÃO

Não ajuste a posição do espelho enquanto estiver dirigindo.
A negligência poderá ocasionar a perda de controle do veículo e acidentes, resultando em ferimentos graves ou fatais.

Espelhos retrovisores externos

Procedimento de ajuste

- 1 Para selecionar o espelho que deseja ajustar, gire o interruptor.
 - 1 Esquerdo
 - 2 Direito

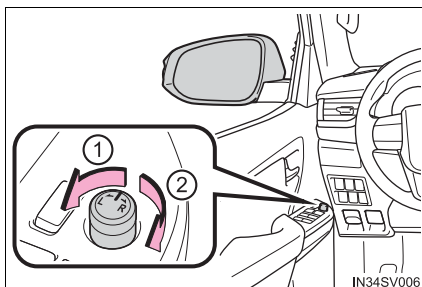

- 2 Para ajustar o espelho, mova o interruptor.
 - 1 Para cima
 - 2 Direito
 - 3 Para baixo
 - 4 Esquerdo

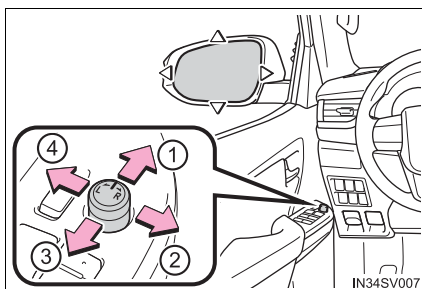

Estender e dobrar os espelhos

Pressione o interruptor.

- 1 Dobrar
- 2 Estender

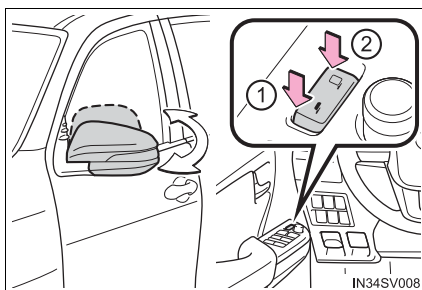

■ O ângulo do espelho poderá ser ajustado quando

▶ Veículos sem smartkey

O interruptor de ignição estiver na posição "ON" (LIGADO) ou "ACC" (ACESSÓRIO).

▶ Veículos com smartkey

O botão de partida estiver posicionado no modo "ACCESSORY" (ACESSÓRIO) ou "IGNITION ON" (IGNIÇÃO LIGADA).

■ Quando os espelhos estiverem embaçados (veículos com desembaçadores dos espelhos retrovisores externos)

Os espelhos retrovisores externos podem ser limpos usando os desembaçadores dos espelhos. Ligue o desembaçador do vidro traseiro para ativar os desembaçadores dos espelhos retrovisores externos. (→P. 346)



ATENÇÃO

■ Aspectos importantes relacionados à direção

Observe as precauções abaixo durante a condução do veículo.

A negligência poderá ocasionar a perda de controle do veículo e acidentes, resultando em ferimentos graves ou fatais.

● Não ajuste os espelhos durante a condução.

● Não dirija com os espelhos rebatidos.

● Os espelhos, tanto do lado do motorista, quanto do passageiro, devem ser distendidos e devidamente ajustados antes da condução do veículo.

■ Quando um espelho estiver se movendo

Para evitar ferimentos pessoais e falhas no espelho, tome cuidado para que sua mão não fique presa pelo espelho em movimento.

■ Quando os desembaçadores dos espelhos estiverem funcionando (veículos com desembaçadores dos espelhos retrovisores externos)

Não toque nas superfícies dos espelhos retrovisores, uma vez que estarão muito quentes e poderão causar queimaduras.



NOTA

■ Se a lama impedir o rebatimento e o uso do espelho retrovisor externo

Não opere o controle ou raspe a superfície do espelho. Utilize um spray descongelante no espelho.

Vidros elétricos

Procedimentos de abertura e fechamento

Os vidros elétricos podem ser abertos e fechados usando os interruptores.

Ao operar o interruptor, os vidros se movem conforme a seguir:

► Tipo A

- ① Fechar
- ② Abrir
- ③ Abrir em um toque*
(apenas o vidro do motorista)
- ④ Fechar em um toque*
(apenas o vidro do motorista)

*: Para interromper o movimento do vidro, acione o interruptor do vidro no sentido oposto.

► Tipo B

- ① Fechar
- ② Abrir
- ③ Abrir em um toque*
(todos os vidros)
- ④ Fechar em um toque*
(todos os vidros)

*: Para interromper o movimento do vidro, acione o interruptor do vidro no sentido oposto.

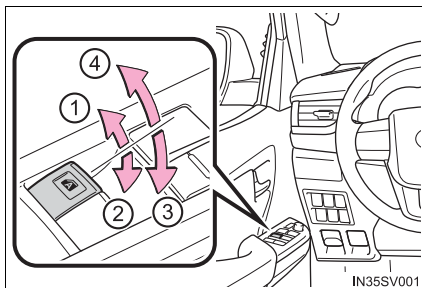

IN35SV001

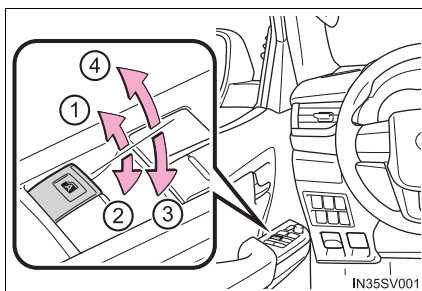

IN35SV001

Interruptor de travamento do vidro

Pressione o interruptor para baixo para travar o vidro do passageiro.

Use este interruptor para impedir que as crianças abram ou fechem acidentalmente o vidro do passageiro.

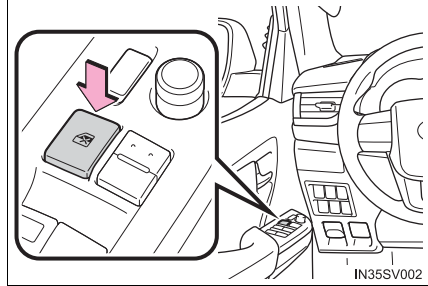

■ Os vidros elétricos poderão ser acionados quando

▶ Veículos sem smartkey

○ interruptor de ignição estiver na posição "ON" (LIGADO).

▶ Veículos com smartkey

○ botão de partida estiver posicionado no modo "IGNITION ON" (IGNIÇÃO LIGADA).

■ Função de proteção antiesmagamento (vidros com função de um toque)

Se um objeto ficar preso entre o vidro e a sua estrutura enquanto o vidro estiver fechando, o movimento do vidro será interrompido e ele abrirá levemente.

■ Função de proteção antiesmagamento na abertura (vidros com função de um toque)

Se um objeto ficar preso entre a porta e o vidro enquanto o vidro estiver abrindo, o movimento do vidro será interrompido.

■ Operação dos vidros elétricos após desligar o motor

▶ Veículos sem smartkey

Os vidros elétricos poderão ser acionados durante, aproximadamente, 45 segundos após posicionar o interruptor de ignição em "ACC" (ACESSÓRIO) ou "LOCK" (TRAVADO). Entretanto, os vidros não poderão ser acionados se qualquer porta dianteira for aberta.

▶ Veículos com smartkey

Os vidros elétricos poderão ser acionados durante, aproximadamente, 45 segundos após girar o botão de partida para o modo "ACCESSORY" (ACESSÓRIO) ou desligado. Entretanto, os vidros não poderão ser acionados se qualquer porta dianteira for aberta.

- Quando o vidro não puder ser aberto ou fechado (vidros com a função de um toque)
Quando a função de proteção antiesmagamento ou a função de proteção antiesmagamento estiver funcionando anormalmente e não for possível abrir ou fechar o vidro, execute as operações usando o interruptor do vidro elétrico da respectiva porta.
- Pare o veículo. Com o interruptor de ignição na posição "ON" (LIGADO) (veículos sem smartkey) ou o botão de partida no modo "IGNITION ON" (IGNIÇÃO LIGADA) (veículos com smartkey), dentro de 4 segundos da ativação da função de proteção antiesmagamento ou antiesmagamento, opere continuamente o interruptor do vidro elétrico de um toque na direção de abertura ou de fechamento, de modo que o vidro possa ser aberto ou fechado.
 - Se o vidro não puder ser aberto e fechado, mesmo ao realizar as operações acima, realize o procedimento descrito a seguir para realizar a função de inicialização.
 - 1 Posicione o interruptor de ignição na posição "ON" (LIGADO) (veículos sem smartkey) ou o botão de partida no modo "IGNITION ON" (IGNIÇÃO LIGADA) (veículos com smartkey).
 - 2 Aperte e segure o interruptor do vidro elétrico de um toque na direção de fechamento, e feche o vidro totalmente.
 - 3 Solte o interruptor do vidro elétrico por um breve momento e, em seguida, volte a apertá-lo na direção de fechamento de um toque, depois disso, segure por aproximadamente 6 segundos ou mais.
 - 4 Pressione e segure o interruptor do vidro elétrico na posição de abertura em um toque. Depois do vidro ser completamente aberto, continue a segurar o interruptor por 1 segundo adicional ou mais.
 - 5 Solte o interruptor do vidro elétrico por um breve momento e, em seguida, volte a apertá-lo na direção de abertura de um toque, depois disso, segure por aproximadamente 4 segundos ou mais.
 - 6 Pressione e segure o interruptor do vidro elétrico na direção de fechamento em um toque novamente. Depois do vidro ser completamente fechado, continue a segurar o interruptor por 1 segundo adicional ou mais.

Se o interruptor for liberado enquanto o vidro estiver em movimento, inicie novamente o procedimento desde o começo.

Se o vidro funcionar em sentido reverso e não puder ser totalmente fechado ou aberto, leve o seu veículo para inspeção em uma Concessionária Autorizada Toyota.

 **ATENÇÃO**

Observe as precauções abaixo.

A negligência poderá resultar em ferimentos graves ou fatais.

■ Fechar os vidros

- O motorista é responsável pela operação de todos os vidros elétricos, inclusive pela operação dos vidros dos passageiros. Para evitar a operação acidental dos vidros, não deixe que crianças acionem os vidros elétricos. É possível que crianças ou outros passageiros prendam partes do corpo nos vidros elétricos. Além disso, ao conduzir com uma criança no veículo, recomenda-se usar o interruptor de travamento dos vidros. (→P. 157)
- Certifique-se de que todos os passageiros não mantenham parte alguma do corpo em posição que possa ser atingida quando o vidro estiver em movimento.
- Ao sair do veículo, desligue o botão de partida/interruptor de ignição, leve a chave e saia do veículo com as crianças. Há a possibilidade de que aconteça um acionamento não intencional do sistema, devido à falta de cuidado, que pode levar a um acidente.

■ Função de proteção antiesmagamento (vidros com função de um toque)

- Jamais tente prender parte alguma do seu corpo para ativar intencionalmente a função de proteção antiesmagamento.
- A função de proteção antiesmagamento poderá não funcionar se houver algo preso no vidro próximo do seu fechamento total. Tome cuidado para não prender quaisquer partes do seu corpo no vidro.

■ Função de proteção antiesmagamento na abertura (vidros com função de um toque)

- Jamais tente prender parte alguma do seu corpo ou roupas para ativar intencionalmente a função de proteção antiesmagamento.
- A função de proteção antiesmagamento poderá não funcionar se houver alguma obstrução próxima à abertura total do vidro. Tome cuidado para não prender quaisquer partes do seu corpo ou roupas no vidro.

 **NOTA****■ Função de proteção antiesmagamento no fechamento e na abertura (vidros com função de um toque)**

Se a porta for fechada forçosamente enquanto o vidro é aberto ou fechado, a função de proteção antiesmagamento ou a função de proteção antiesmagamento poderá funcionar e o vidro se moverá na direção oposta ou parará.

Dirigir

6

6-1. Antes de dirigir	
Dirigir o veículo	162
Carga e bagagem	173
Rebocamento de trailer	176
6-2. Procedimentos para dirigir	
Interruptor de ignição (veículos sem smartkey).....	184
Botão de partida (veículos com smartkey).....	186
Transmissão automática	192
Alavanca do sinalizador de direção.....	201
Freio de estacionamento	202
6-3. Operação das luzes e dos limpadores	
Interruptor dos faróis.....	203
Interruptor da luz de neblina	207
Limpadores e lavador do para-brisa	209
Limpador e lavador do vidro traseiro.....	211
6-4. Reabastecimento	
Abrir a tampa do tanque de combustível.....	213
6-5. Utilizar os sistemas de suporte à condução	
Toyota Safety Sense (TSS).....	216
Sistema de Segurança Pré-colisão (PCS)	222
Alerta de Desvio de Faixa (LDA).....	232
Controle de Velocidade Adaptativo (ACC).....	242
Controle de Velocidade Constante (CC)	256
Monitor de Ponto Cego (BSM)	260
Sensor de estacionamento.....	267
Função de Alerta de Tráfego Traseiro (RCTA).....	276
Monitoramento de visão panorâmica	283
Verificar a parte dianteira e a área adjacente ao veículo.....	289
Verificar as laterais do veículo...291	
Verificar a parte traseira e a área adjacente ao veículo.....	294
Precauções do monitor de visão panorâmica	302
Informações importantes.....	312
Sistema de tração 4x4.....	314
Sistema de bloqueio do diferencial traseiro	321
Sistema de suporte à condução	325
Assistência em Declives (DACs)	332
AUTO LSD	335
Sistema DPF (Filtro de Partículas de Diesel)	337

Dirigir o veículo

Os procedimentos abaixo devem ser observados para garantir a condução segura:

Partida do motor

→P. 184, 186

Dirigir

- 1 Com o pedal de freio pressionado, posicione a alavanca de mudança de marchas em D. (→P. 192)
- 2 Libere o freio de estacionamento. (→P. 202)
- 3 Libere gradualmente o pedal de freio e pressione levemente o pedal do acelerador para acelerar o veículo.

Parar o veículo

- 1 Com a alavanca de mudança de marchas posicionada em D, pressione o pedal de freio.
- 2 Se necessário, aplique o freio de estacionamento.
Se o veículo ficar parado durante um longo período, posicione a alavanca de mudança de marchas em P ou N. (→P. 192)

Estacionar o veículo

- 1 Com a alavanca de mudança de marchas posicionada em D, pressione o pedal de freio.
- 2 Aplique o freio de estacionamento (→P. 202), e deixe a alavanca de mudança de marchas em P (→P. 192).
- 3 Veículos sem smartkey:
Coloque o interruptor de ignição na posição "LOCK" (TRAVADO) para parar o motor.
Veículos com smartkey:
Pressione o botão de partida para desligar o motor.
- 4 Trave a porta, certificando-se de manter a smartkey consigo.
Ao estacionar em um aclave, calce as rodas conforme necessário.

Partida em um aclave acentuado

- 1 Certifique-se de que o freio de estacionamento esteja aplicado e posicione a alavanca de mudança de marchas em D.
- 2 Pressione levemente o pedal do acelerador.
- 3 Libere o freio de estacionamento.

■ Ao dar a partida em um aclave

A Assistência em Aclives (HAC) será ativada. (→P. 325)

■ Dirigir na chuva

- Dirija cuidadosamente quando estiver chovendo, uma vez que a visibilidade será menor, os vidros poderão embaçar e a pista estará escorregadia.
- Dirija cuidadosamente quando começar a chover, porque a superfície da pista estará especialmente escorregadia.
- Evite dirigir em altas velocidades em uma rodovia quando estiver chovendo, pois poderá haver uma camada de água entre os pneus e a superfície da pista, impedindo a operação correta da direção e dos freios.

■ Rotação do motor durante a condução

Nas condições abaixo, a rotação do motor poderá tornar-se alta durante a condução. Isto acontece devido à implementação do controle de mudança automática ascendente e descendente para atender às condições de condução. Isto não indica aceleração súbita.

- O veículo é avaliado ao ser conduzido em subidas ou descidas
- Quando o pedal do acelerador for liberado

■ Restringir a potência do motor (Sistema de Segurança dos Freios)

- Ao pressionar simultaneamente os pedais do acelerador e do freio, a potência do motor poderá ser restringida.
- Uma mensagem de advertência é exibida no computador de bordo colorido enquanto o sistema está em operação. (→P. 524)

■ Restringir a partida súbita (Controle de Tração (TRC))

- Quando a operação incomum descrita a seguir for realizada, a potência do motor poderá ser restringida.
 - Quando a alavanca de mudança de marchas for mudada de R para D, D para R, N para R, P para D ou de P para R (D inclui S) com o pedal do acelerador pressionado, uma mensagem de advertência será apresentada no computador de bordo colorido enquanto o sistema estiver em operação. Se uma mensagem de advertência for exibida no computador de bordo colorido, leia a mensagem e siga as instruções.
 - Quando o pedal do acelerador for pressionado em excesso enquanto o veículo estiver em marcha à ré.
- Enquanto o Controle de Tração (TRC) estiver sendo ativado, seu veículo poderá ter problemas para desatolar da lama. Neste caso, realize as ações a seguir para cancelar o Controle de Tração (TRC), de modo que o veículo possa ser capaz de desatolar de lama.

- Desative o Controle de Tração (TRC)/Controle de Tração Ativo (A-TRC) (→P. 326)
- Coloque o interruptor de controle de tração dianteira em L4. (→P. 314)
- Veículos com sistema AUTO LSD: O Controle de Tração (TRC) não funciona quando o sistema AUTO LSD está ligado. (→P. 335)

■ Amaciamento do seu Toyota novo

Para aumentar a vida útil do veículo, observe as precauções recomendadas abaixo:

- Durante os primeiros 300 km:
Evite frenagens bruscas.
- Durante os primeiros 800 km:
Não reboque cargas. (→P. 176)
- Durante os primeiros 1000 km:
 - Não dirija em velocidades excessivamente altas.
 - Evite acelerações repentinas.
 - Não dirija continuamente em marchas baixas.
 - Não dirija em velocidade constante durante longos períodos.

■ Sistema de freio de estacionamento tipo tambor a disco

Seu veículo possui um sistema de freio de estacionamento do tipo tambor a disco. Este tipo de sistema de freio exige o assentamento das sapatas de freio periodicamente ou sempre que as sapatas e/ou tambor do freio de estacionamento forem substituídos. Providencie a realização do assentamento em uma Concessionária Autorizada Toyota.

■ Tempo em marcha lenta antes de desligar o motor

Para evitar danos ao turbocompressor, deixe o motor funcionar em marcha lenta imediatamente após conduzir com carga alta.

Condição de condução	Tempo de funcionamento em marcha lenta
Condução normal na cidade ou condução em alta velocidade (no limite de velocidade em rodovias ou velocidade recomendada)	Desnecessário
Condução em aclave íngreme, condução contínua (condução em pista de corrida), ou rebocando uma carga ou outro veículo	Aproximadamente 1 minuto

■ Dirigir o veículo em outro país

Observe as normas para licenciamento do veículo e confirme a disponibilidade do combustível correto. (→P. 570)

■ Condução ecológica

→P. 85

 **ATENÇÃO**

Observe as precauções descritas abaixo.

A negligência poderá resultar em ferimentos graves ou fatais.

■ Ao acionar a partida do veículo

Nos veículos com transmissão automática, sempre mantenha o pé no pedal de freio se o veículo estiver parado enquanto o motor estiver funcionando. Isto evitará a movimentação do veículo.

■ Ao dirigir o veículo

- Não dirija se não estiver familiarizado com a posição dos pedais de freio e do acelerador para evitar pressionar o pedal incorreto.
 - Pressionar acidentalmente o pedal do acelerador ao invés do pedal de freio irá causar aceleração repentina, o que poderá resultar em um acidente.
 - Ao dirigir em ré, você poderá girar o corpo, o que dificulta o controle dos pedais. Esteja atento ao usar os pedais corretamente.
 - Mantenha a postura correta ao dirigir, mesmo que seja apenas para mover levemente o veículo. Isto permitirá acionar os pedais de freio e do acelerador corretamente.
 - Pressione o pedal de freio com o pé direito. Pressioná-lo com o pé esquerdo poderá retardar a resposta em caso de emergência, resultando em acidentes graves ou fatais.
- Não dirija o veículo sobre ou próximo a materiais inflamáveis.

○ sistema de escapamento e os gases do escapamento poderão estar extremamente quentes. Isto poderá resultar em incêndio se houver materiais inflamáveis nas proximidades.

⚠ ATENÇÃO

Observe as precauções abaixo.

A negligência poderá resultar em ferimentos graves ou fatais.

■ Ao dirigir o veículo

- Não desligue o motor durante a condução. Se o motor for desligado durante a condução, o controle de frenagem e da direção estarão funcionando, porém os sistemas de assistência hidráulica da direção e do servofreio serão perdidos. Isto tornará mais difícil frear e esterçar, portanto, desacelere e pare o veículo assim que possível. Entretanto, em caso de emergência, como, por exemplo, se for impossível parar o veículo da maneira convencional: →P. 507
- Use o freio-motor (redução) para manter a velocidade segura durante a condução em declive íngreme.
O uso dos freios continuamente poderá resultar em superaquecimento dos freios e perda da efetividade. (→P. 193)
- Não ajuste as posições do volante de direção, banco, ou espelhos retrovisores interno e externos durante a condução.
Isto poderá resultar na perda de controle do veículo.
- Sempre verifique se os braços, cabeça ou outras partes do corpo dos passageiros não estão fora do veículo.

 **ATENÇÃO**

Observe as precauções abaixo.

A negligência poderá resultar em ferimentos graves ou fatais.

■ Dirigir em superfícies escorregadias

- A frenagem, aceleração e esterçamento súbitos poderão causar derrapagem e reduzir a sua capacidade de controlar o veículo.
- Aceleração súbita, uso do freio-motor devido à mudança de marcha ou alterações na rotação do motor poderão causar o patinamento do veículo.
- Após dirigir em poças de água, pressione levemente o pedal de freio para certificar-se de que os freios estão funcionando corretamente. As pastilhas de freio úmidas poderão impedir a operação correta dos freios. Se os freios em um dos lados do veículo estiverem úmidos e não funcionarem corretamente, o controle da direção poderá ser afetado.

■ Posicionamento da alavanca de mudança de marchas

- Nos veículos com transmissão automática, não deixe o veículo se mover para trás enquanto a alavanca de mudança de marchas estiver na posição de condução, nem se mover para frente enquanto a alavanca estiver posicionada em R. Isto poderá resultar no desligamento do motor ou desempenho insatisfatório dos freios ou da direção, resultando em acidentes graves ou fatais, ou ainda danos ao veículo.
- Nos veículos com transmissão automática, não posicione a alavanca de mudança de marchas em P enquanto o veículo estiver em movimento. Isto poderá resultar em danos ao sistema da transmissão e na perda de controle do veículo.
- Não posicione a alavanca de mudança de marchas em R enquanto o veículo estiver em movimento. Isto poderá resultar em danos ao sistema da transmissão e na perda de controle do veículo.
- Não posicione a alavanca de mudança de marchas na posição de condução (posição D) enquanto o veículo estiver se movendo para trás. Isto poderá resultar em danos ao sistema da transmissão e, além disso, na perda de controle do veículo.
- Mover a alavanca de mudança de marchas para N enquanto o veículo estiver em movimento irá desengatar o motor da transmissão. O freio-motor não estará habilitado quando N estiver selecionado.
- Nos veículos com transmissão automática, tome cuidado para não mudar a posição da alavanca de mudança de marchas com o pedal do acelerador pressionado. A mudança de posição da alavanca de marchas que não seja para P ou N pode levar a uma aceleração súbita do veículo, o que pode causar um acidente.

⚠ ATENÇÃO

Observe as precauções abaixo.

A negligência poderá resultar em ferimentos graves ou fatais.

■ **Se você ouvir ruídos agudos ou som de arranhões (sinais de desgaste da pastilha de freio)**

Solicite a inspeção e troca das pastilhas de freio pela Concessionária Autorizada Toyota assim que possível.

Se as pastilhas não forem substituídas quando necessário, pode resultar em danos ao disco.

É perigoso dirigir o veículo quando os limites de desgaste das pastilhas de freio e/ou discos de freio forem excedidos.

■ **Quando o veículo estiver parado**

● **Não acelere o motor.**

Se o veículo estiver em qualquer posição, exceto P (apenas veículos com transmissão automática) ou N, ele poderá acelerar súbita e inesperadamente, causando um acidente.

● **Nos veículos com transmissão automática, para evitar acidentes causados pela movimentação do veículo, sempre mantenha o pedal de freio pressionado enquanto o motor estiver funcionando, e aplique o freio de estacionamento, conforme necessário.**

● **Se o veículo estiver parado em um aclave/declive, para evitar acidentes causados pela movimentação do veículo para frente ou para trás, sempre pressione o pedal de freio e aplique firmemente o freio de estacionamento conforme necessário.**

● **Evite acelerações ou rotações excessivas do motor.**

Acelerar o motor a altas rotações enquanto o veículo estiver parado pode causar superaquecimento no sistema de escapamento, resultando em incêndio se houver materiais inflamáveis nas proximidades.

 **ATENÇÃO**

Observe as precauções abaixo.

A negligência poderá resultar em ferimentos graves ou fatais.

■ **Quando o veículo estiver estacionado**

- Não deixe óculos, isqueiros, latas de spray ou latas de refrigerante no veículo expostos ao sol.

A negligência poderá resultar em:

- Os gases poderão vaziar do isqueiro ou das latas, e resultar em incêndio.
 - A temperatura interna do veículo poderá causar deformação ou trincas em lentes e materiais de plástico dos óculos.
 - As latas de bebidas poderão romper, derramando seu conteúdo no interior do veículo, o que pode resultar em curto-circuito nos componentes elétricos do veículo.
- Não deixe isqueiros no veículo. Se um isqueiro estiver num local como o porta-luvas ou no assoalho, poderá acender acidentalmente quando a bagagem for carregada ou o banco for ajustado, causando um incêndio.
 - Não cole adesivos nos vidros ou no para-brisa. Não coloque recipientes, como aromatizadores de ar, no painel de instrumentos ou no painel. Os adesivos ou recipientes podem atuar como lentes, causando um incêndio no veículo.
 - Não deixe uma porta ou vidro aberto se os vidros curvos forem revestidos com uma película metalizada, como uma prateada. A luz solar refletida pode fazer o vidro atuar como uma lente, causando um incêndio.
 - Sempre aplique o freio de estacionamento e posicione a alavanca de mudança de marchas em P, desligue o motor e trave as portas do veículo.
Não deixe o veículo desacompanhado enquanto o motor estiver funcionando.
Se o veículo estiver estacionado com a alavanca de mudança de marchas em P, mas o freio de estacionamento não estiver aplicado, o veículo poderá começar a se mover, levando a um possível acidente.
 - Não toque no tubo de escapamento enquanto o motor estiver funcionando ou imediatamente após desligar o motor.
Isto poderá resultar em queimaduras.

⚠ ATENÇÃO

Observe as precauções abaixo.

A negligência poderá resultar em ferimentos graves ou fatais.

■ Para descansar no interior do veículo

Sempre desligue o motor. Caso contrário, você poderá mover acidentalmente a alavanca de mudança de marchas ou pressionar o pedal do acelerador, o que poderá resultar em acidentes ou incêndio devido ao superaquecimento do motor. Além disso, se o veículo estiver estacionado em um local pouco ventilado, os gases do escapamento poderão acumular e entrar no veículo resultando em riscos graves à saúde ou fatais.

■ Ao frear

- Dirija com mais cautela quando os freios estiverem úmidos.

A distância necessária para frenagem será maior quando os freios estiverem úmidos, e em um lado a frenagem do veículo poderá ser diferente da frenagem no outro lado. Além disso, o freio de estacionamento poderá não ser suficiente para parar o veículo seguramente.

- Se o dispositivo do servofreio não funcionar, não dirija muito próximo de outros veículos, e evite declives ou curvas acentuadas que exijam a frenagem. Neste caso, a frenagem ainda será possível, mas exigirá maior esforço no pedal do que o normal. A distância de frenagem também pode aumentar. Providencie o reparo dos freios imediatamente.

- Não bombeie o pedal de freio se o motor parar subitamente.

Cada pressionada no pedal de freio utiliza pressão reserva do sistema de freios assistido.

- O sistema de freios é composto por 2 sistemas hidráulicos diferentes: Se um dos sistemas falhar, o outro sistema continuará a funcionar. Neste caso, o pedal de freio deverá ser pressionado mais firmemente do que o usual e a distância de frenagem será maior.

Providencie o reparo dos freios imediatamente.

■ Se o veículo atolar (modelos 4x4)

Não gire as rodas excessivamente quando algum dos pneus estiver no ar ou atolado na lama, areia. Isto poderá danificar os componentes do sistema de tração ou mover o veículo para frente ou para trás, causando um acidente.

■ Ao dirigir o veículo

- Não pressione os pedais do acelerador e freio simultaneamente durante a condução, uma vez que isto poderá restringir a saída de potência do motor.

- Nos veículos com transmissão automática, não utilize o pedal do acelerador ou pressione os pedais do acelerador e do freio simultaneamente para segurar o veículo em um aclive.

 NOTA**■ Ao estacionar o veículo**

Sempre aplique o freio de estacionamento e posicione a alavanca de mudança de marchas em P. A negligência poderá resultar na movimentação do veículo ou aceleração súbita, se o pedal do acelerador for pressionado acidentalmente.

 NOTA**■ Se o veículo não for utilizado por um longo período de tempo**

Se o combustível misturado com biodiesel for deixado em temperatura ambiente considerada quente por um longo período de tempo, a qualidade dele pode se degradar.

Isso pode afetar os componentes do sistema de combustível, e causar uma falha no motor, como a parada súbita do motor ou instabilidade na velocidade de marcha-lenta.

Observe as precauções a seguir se o veículo não for utilizado por mais de 3 meses aproximadamente*.

- Não deixe o veículo em temperatura ambiente considerada quente, como sob a luz solar direta, por um longo período de tempo.
- Abasteça o tanque de combustível.

*: Ela pode diferir, dependendo do ambiente.

 NOTA**■ Para evitar danos aos componentes do veículo**

- Não esterça o volante de direção totalmente em qualquer sentido e mantenha-o nesta posição durante um longo período. Isto poderá danificar a bomba da direção hidráulica.
- Ao passar sobre obstáculos na pista, dirija o mais lentamente possível, a fim de evitar danos às rodas, à extremidade inferior do veículo, etc.
- Certifique-se de deixar o motor em marcha lenta imediatamente após conduzir com carga alta. Desligue o motor somente depois que o turbocompressor tiver esfriado. A negligência poderá causar danos ao turbocompressor.
- Em um ambiente extremamente frio, mantenha o motor em marcha-lenta por mais de 30 segundos após a partida do motor. Não acelere o motor enquanto estiver em marcha-lenta.

■ Se um pneu furar durante a condução

Um pneu furado ou danificado poderá causar as seguintes situações. Segure o volante de direção firmemente e pressione o pedal de freio gradualmente para reduzir a velocidade do veículo.

- Poderá ser difícil controlar o seu veículo.
- O veículo produzirá ruídos ou vibrações anormais.
- O veículo se inclinará anormalmente.

Informações sobre o que fazer se um pneu furar. (→P. 528)

■ Ao dirigir em superfícies alagadas

Não dirija em pista alagada após chuva forte. Isto poderá resultar em danos graves ao veículo, como:

- Desligamento do motor
- Curto-circuito em componentes elétricos
- Danos ao motor causados pela entrada de água

Se estiver dirigindo sobre pista alagada e o veículo for inundado, providencie a inspeção a seguir em uma Concessionária Autorizada Toyota:

- Funcionamento dos freios
- Alterações na quantidade e qualidade do óleo e fluido utilizados no motor, transmissão, embreagem, caixa de transferência (modelos 4x4), diferencial.
- Condição do lubrificante da árvore de transmissão, rolamentos e juntas da suspensão (onde possível) e a função de todas as juntas, rolamentos.

■ Condução fora da estrada (veículos com calotas de tipo A [→P. 531])

Ao dirigir em estradas enlameadas, terreno rochoso ou arenoso, ou ao cruzar rios, remova as calotas das rodas. Dirigir com as calotas instaladas pode danificá-las ou até mesmo arrancá-las.

Depois de conduzir o veículo fora da estrada com as calotas removidas, remova a lama ou materiais estranhos das rodas antes de instalar as calotas novamente.

Carga e bagagem

Observe as informações abaixo sobre precauções quanto à disposição de objetos, capacidade de bagagem e carga.

Bagageiro de teto

■ Componentes do bagageiro de teto

Para utilizar os trilhos de teto como bagageiros, você deve encaixar dois ou mais trilhos cruzados de teto genuínos Toyota, ou equivalentes.

Siga as instruções e precauções do fabricante ao instalar trilhos de teto cruzados ou seus equivalentes.

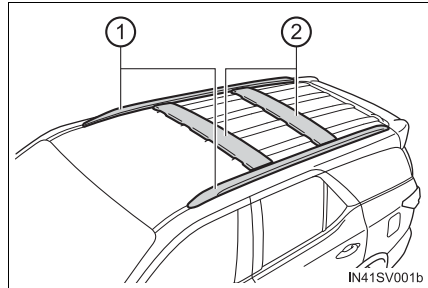

- ① Trilhos de teto
- ② Trilhos de teto cruzados

⚠ ATENÇÃO**■ Objetos que não devem ser transportados no porta-malas**

Os objetos abaixo poderão resultar em incêndio se forem transportados no porta-malas:

- Recipientes contendo gasolina
- Latas de aerossol

■ Precauções quanto à acomodação de cargas e bagagens

Observe as precauções abaixo.

A falha em segui-las pode impedir que os pedais sejam pressionados adequadamente, bloquear a visão do motorista ou fazer com que ele ou os passageiros seja(m) atingido(s) por objetos, possivelmente causando um acidente.

- Coloque a bagagem e carga no porta-malas sempre que possível.
- Não empilhe objetos no porta-malas em uma altura maior do que a dos encostos dos bancos.
- Não guarde carga ou bagagem em, ou sobre as seguintes partes.
 - Aos pés do motorista
 - Banco do passageiro dianteiro ou traseiro (itens empilhados)
 - Na cobertura do porta-malas
 - No painel de instrumentos
 - Na cobertura do painel de instrumentos
- Certifique-se de que todos os objetos no compartimento do ocupante estejam seguros.
- Ao rebater os bancos traseiros, não coloque objetos longos diretamente atrás dos bancos dianteiros.
- Nunca deixe que passageiros sejam levados no porta-malas. Ele não foi desenvolvido para passageiros. Os passageiros devem ser levados no veículo com os cintos de segurança devidamente afivelados. Do contrário, o risco de lesões graves ou fatais, em caso de frenagem súbita, manobra repentina ou acidente é muito maior.

 **ATENÇÃO****■ Carga e distribuição**

- Não sobrecarregue o veículo.
- Não disponha a carga desigualmente.
O carregamento inadequado poderá causar deterioração do sistema de direção ou do controle de frenagem, o que poderá resultar em ferimentos graves ou fatais.

■ Ao colocar carga sobre o bagageiro de teto

Observe as seguintes precauções:

- Coloque a carga de modo que o peso fique distribuído igualmente entre os eixos dianteiros e traseiros.
- Se uma carga longa ou larga for transportada no veículo, nunca exceda o comprimento ou largura total do veículo. (→ P. 569)
- Antes de dirigir, certifique-se de que a carga está devidamente presa no bagageiro do teto.
- Colocar carga sobre o bagageiro de teto tornará o centro de gravidade do carro maior. Evite grandes velocidades, partidas repentinas, curvas fechadas, frenagem súbita ou manobras abruptas, do contrário, isto pode resultar em uma perda de controle do veículo ou capotamento devido a falhas na realização do procedimento acima e pode resultar em ferimentos graves ou fatais.
- Se você for viajar por longas distâncias, em estradas acidentadas, ou em altas velocidades, pare o veículo durante a viagem para se certificar de que a carga permanece no mesmo lugar.
- Não exceda os 75 kg de carga máximos no bagageiro de teto

Rebocamento de trailer

O seu veículo foi projetado principalmente como um veículo de transporte de passageiros. O reboque de uma carga terá um efeito adverso no manuseio, desempenho, frenagem, durabilidade e consumo de combustível. Sua segurança e satisfação dependem do uso adequado do equipamento correto e precauções ao dirigir. Para sua segurança e a segurança de outras pessoas, não sobrecarregue o veículo ou a carga.

Para rebocar uma carga com segurança, tenha extremo cuidado e conduza o veículo de acordo com as características da carga e as condições e operação.

As garantias oferecidas pela Toyota não se aplicam a danos ou falhas no funcionamento causados ao rebocar uma carga para fins comerciais.

Entre em contato com a Concessionária Autorizada Toyota para mais informações sobre solicitações adicionais, como kits de reboque.

◆ Limites de peso

Verifique a capacidade de reboque admissível, peso do veículo + peso máximo da carga (PBT) e peso máximo nos eixos. (→P. 569)

◆ Suporte/engate de reboque

A Toyota recomenda o uso do suporte/engate Toyota em seu veículo. Outros produtos de natureza adequada e qualidade comparável também podem ser utilizados.

! ATENÇÃO

A TOYOTA reforça que, em veículos que não foram projetados para atividades de rebocamento, o acessório engate NÃO DEVE SER INSTALADO.

No Manual do Proprietário de cada modelo de veículo está especificado se há ou não capacidade de carga e, quando existente, qual a capacidade para cada modelo.

Quando houver capacidade de carga, a Toyota recomenda somente a utilização de acessórios genuínos.

Ainda, a TOYOTA reforça que, além da perda da garantia do veículo, a simples instalação do acessório engate em veículos SEM capacidade de carga é punida com aplicação de multa de trânsito e obrigação da imediata retirada do acessório, conforme legislação em vigor.

Pontos importantes sobre cargas de reboque

■ Peso total da carga e carga admissível da barra de tração

① Peso total da carga

O peso da própria carga mais a carga de reboque deverá estar dentro da capacidade máxima de reboque. Exceder esse peso é perigoso. (→P. 569)

Ao rebocar uma carga, use um acoplador de fricção ou estabilizador de fricção (dispositivo de controle de oscilação).

Se o peso total da carga for maior do que 2.000 kg, é necessário utilizar um estabilizador de fricção (dispositivo de controle de oscilação).

② Carga admissível da barra de tração

Acomode a carga do reboque de modo que a carga da barra de tração seja maior do que 25 kg ou 4% da capacidade de reboque. Não deixe a carga da barra de tração exceda o peso indicado. (→P. 569)

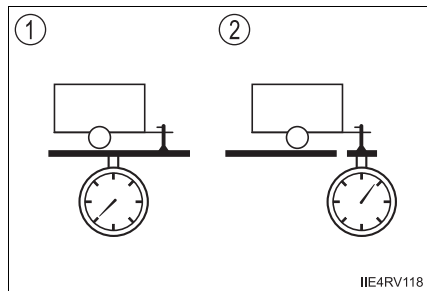

■ Peso bruto do veículo

O peso combinado do motorista, passageiros, carga, engate de reboque, peso total em ordem de marcha e a carga na barra de tração não deverá exceder o peso bruto do veículo em mais de 100 kg. Exceder esse peso é perigoso. (→P. 569)

■ Capacidade máxima admissível do eixo traseiro

O peso suportado pelo eixo traseiro não deverá exceder a capacidade máxima admissível do eixo traseiro em 15% ou mais. Exceder esse peso é perigoso.

Os valores de capacidade de reboque foram obtidos em testes conduzidos ao nível do mar. Observe que potência do motor e a capacidade de reboque serão reduzidas em grandes altitudes. (→P. 569)

⚠ ATENÇÃO

■ Quando o limite de massa bruta do veículo ou a capacidade de eixo máxima permitida são excedidos

Não exceda o limite de velocidade estabelecido para o transporte de reboque em áreas urbanizadas ou os 100 km/h, o que for menor.

Falhar em observar esta precaução pode levar a um acidente, resultando em ferimentos graves ou fatais.

Posições de instalação do suporte/engate de reboque e da esfera de engate

① 510 mm

② 510 mm

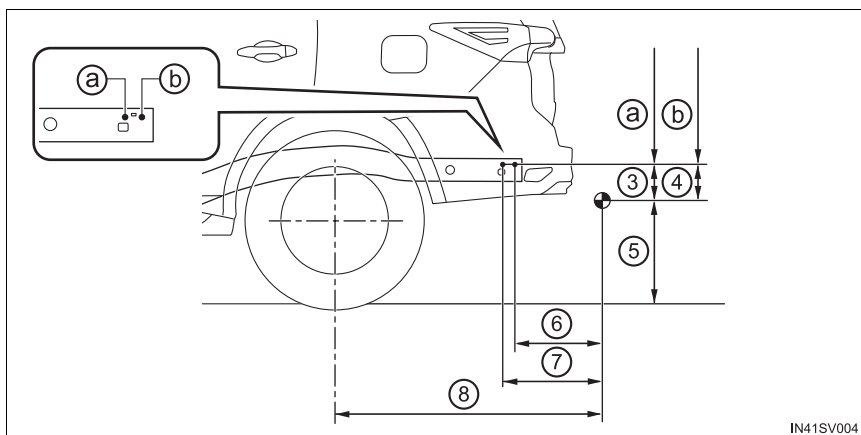
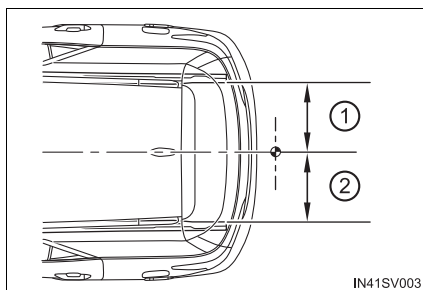

③ 125 mm

④ 125 mm

⑤ 383 mm

⑥ 387 mm

⑦ 441 mm

⑧ 1180 mm

■ Informações sobre os pneus

- Certifique-se de que os pneus do veículo estejam devidamente calibrados. Ajuste a pressão de inflagem dos pneus com a pressão recomendada. (→P. 574)
- Aumenta a pressão de ar dos pneus da carga de acordo com o peso total da carga e os valores recomendados pelo fabricante da mesma.

■ Luzes da carga

Verifique se as luzes indicadoras de direção e as luzes de freio funcionam corretamente sempre que engatar a carga. A ligação diretamente no veículo poderá danificar o sistema elétrico e impedir o funcionamento correto das luzes.

■ Programa de amaciamento

A Toyota recomenda que os veículos equipados com componentes do conjunto de tração não sejam usados para reboque de carga nos primeiros 800 km.

■ Verificações de segurança antes de rebocar

- Verifique se o limite de carga máxima para o suporte/engate de rebocamento e a esfera do engate não foram excedidos. Lembre-se de que o peso do acoplamento da carga será adicionado à carga exercida sobre o veículo. Certifique-se também de que a carga total exercida sobre o veículo esteja dentro da faixa dos limites de peso. (→P. 177)
- Certifique-se de que a carga de reboque está segura.
- Espelhos externos suplementares devem ser adicionados ao veículo se o tráfego atrás dele não puder ser claramente visto com os espelhos padrão. Ajuste os braços de extensão desses espelhos nos dois lados do veículo, de forma que eles sempre forneçam máxima visibilidade de trás da estrada.
- O engate do reboque é ajustado na altura certa para o encaixe do reboque.

■ Manutenção

- Ao usar o veículo para reboque, deve-se fazer a manutenção com mais frequência devido ao maior peso colocado no veículo em comparação com a condução normal.
- Reaperte todos os parafusos que fixam a esfera do engate e o suporte após rebocar aproximadamente 1.000 km.

■ Se houver oscilação do reboque (veículos com Controle de Oscilação do Reboque (TSC))

Um ou mais fatores (ventos fortes cruzando a pista, veículos passando ao lado e estradas acidentadas) podem afetar adversamente o controle do seu veículo e reboque, causando instabilidade.

● Se ocorrer oscilação do reboque:

- Segure o volante de direção com firmeza. Deixe o volante de direção em linha reta. Não tente controlar a oscilação do reboque esterçando o volante de direção.
- Comece a soltar o pedal do acelerador imediata e gradualmente para reduzir a velocidade.

Não acelere. Não aplique os freios do veículo.

Se você não tentar controlar a direção ou os freios bruscamente, o seu veículo e reboque se estabilizarão (se ativado, o Controle de Oscilação do Reboque (TSC) pode ajudar a estabilizar o veículo e o reboque).

● Depois que a oscilação do reboque parar:

- Pare o veículo em um local seguro. Tire todos os ocupantes do veículo.
- Verifique os pneus do veículo e o reboque.
- Verifique a carga no reboque.
Certifique-se de que a carga não mudou de lugar.
Certifique-se de que a carga do reboque está adequada, se possível.
- Verifique a carga do veículo.
Certifique-se de que o veículo não está sobrecarregado depois que os ocupantes saírem dele.

Se você não encontrar quaisquer tipos de problemas, a velocidade na qual o reboque estava oscilando aconteceu porque o limite de velocidade para veículo-reboque foi ultrapassado.

Dirija em baixa velocidade para evitar a instabilidade. Lembre-se de que a oscilação do veículo-reboque aumenta proporcionalmente ao aumento da velocidade.

NOTA

■ Quando o material de reforço do para-choque traseiro for de alumínio

Assegure-se de que a peça de aço do suporte não entre em contato direto com essa área. Quando o aço e o alumínio entram em contato, há uma reação similar à corrosão, que enfraquecerá a seção envolvida e pode danificar as peças. Aplique uma camada de agente antioxidante às peças que entrarão em contato ao instalar o suporte de aço.

Orientação

O veículo terá um comportamento diferente ao rebocar uma carga. Para evitar acidente, ferimentos graves ou fatais, tenha em mente o seguinte ao rebocar:

■ Verificar as conexões entre a carga e as luzes

Pare o veículo e verifique a operação da conexão entre a carga e as luzes após conduzir por um breve período, assim como antes de colocar o veículo em movimento.

■ Praticar a condução com uma carga acoplada

- Conheça a sensação de virar, parar e dirigir em ré com a carga acoplada, praticando em uma área sem trânsito ou com trânsito leve.
- Ao dirigir em ré com uma carga acoplada, segure a seção do volante de direção mais perto de você e gire no sentido horário para virar a carga para a esquerda, ou no sentido anti-horário para virá-la para a direita. Sempre gire um pouco por vez para evitar erro de direção. Peça para alguém orientá-lo ao dirigir em ré para diminuir o risco de um acidente.

■ Aumentar a distância de veículo-a-veículo

A uma velocidade de 10 km/h, a distância até o veículo que trafega à frente do seu deverá ser equivalente ou maior que o comprimento combinado do seu veículo e a carga. Evite frenagens bruscas que podem causar patinamento. Caso contrário, o veículo poderá girar fora de controle. Isso é especialmente verdade ao dirigir em estradas com superfícies úmidas ou escorregadias.

■ Aceleração repentina/manobra brusca de direção/curva

Fazer curvas fechadas ao rebocar poderá resultar na colisão da carga com o seu veículo. Desacelere bem antes ao se aproximar de curvas e faça-as lenta e cuidadosamente para evitar frenagens súbitas.

■ Pontos importantes sobre curvas

As rodas da carga percorrerão mais próximo ao interior da curva do que as rodas do veículo. Para permitir isso, faça as curvas mais largas do que faria normalmente.

■ Pontos importantes sobre a estabilidade

O movimento do veículo resultante das estradas de superfícies irregulares e de ventos fortes cruzados afetará o manuseio. O veículo também poderá oscilar ao ultrapassar um ônibus ou caminhões grandes. Verifique a traseira com frequência ao se deslocar ao longo desses veículos. Logo que esses movimentos do veículo ocorrerem, comece a desacelerar imediatamente, de forma suave, aplicando os freios lentamente. Sempre manobre o veículo em linha reta durante a frenagem.

■ Ultrapassar outros veículos

Considere o peso total combinado do veículo e da carga, e certifique-se de que a distância de veículo a veículo seja suficiente antes de mudar de pista.

■ Informações sobre a transmissão

Para manter a eficiência do freio-motor ao utilizá-lo, não deixe a alavanca de mudança de marchas em D. A posição de faixa de mudança da transmissão deve ser 4 ou menor, no modo S.

■ Se o motor superaquecer

Rebocar uma carga em uma inclinação longa e íngreme, em temperaturas superiores a 30°C poderá resultar em superaquecimento do motor. Se o medidor de temperatura do líquido de arrefecimento indicar que o motor está superaquecendo, desligue o ar condicionado imediatamente, saia da estrada e pare o veículo em um local seguro. (→P. 551)

■ Ao estacionar o veículo

Sempre coloque calços sob as rodas do veículo e do trailer. Aplique o freio de estacionamento firmemente e deixe a alavanca de mudança de marchas em P.

⚠ ATENÇÃO

Siga todas as precauções descritas nesta seção. A negligência poderá causar um acidente, resultando em ferimentos graves ou fatais.

■ Precauções ao rebocar uma carga

Ao rebocar uma carga, certifique-se de que nenhum dos limites de peso seja excedido. (→P.177)

■ Velocidade do veículo durante o rebocamento

Observe as velocidades máximas legais para o rebocamento de trailer.

■ Antes de descer por um declive ou longas inclinações

Reduza a velocidade e reduza a marcha. No entanto, nunca reduza a marcha subitamente durante uma descida íngreme ou longas inclinações.

■ Operação do pedal do freio



Não mantenha o pedal do freio pressionado com frequência ou por períodos prolongados. Fazer isso pode resultar em superaquecimento dos freios e reduzir os efeitos de frenagem.

■ Para evitar acidente ou ferimentos

- Não utilize os sistemas a seguir ao rebocar um trailer.
 - Controle de Velocidade Constante (CC)
 - Controle de Velocidade Adaptativo (ACC)

Interruptor de ignição (veículos sem smartkey)

Partida do motor

- 1 Verifique se o freio de estacionamento está aplicado.
- 2 Verifique se a alavanca de mudança de marchas está posicionada em P.
- 3 Pressione firmemente o pedal de freio.
- 4 Gire o interruptor de ignição para a posição "ON" (LIGADO).
O indicador  acende.
- 5 Depois que o indicador  apagar, gire o interruptor de ignição para a posição "START" (PARTIDA) para dar a partida no motor.

Alterar as posições do interruptor de ignição

1 "LOCK" (TRAVADO)

O volante de direção é travado e a chave não pode ser removida. (A chave só pode ser removida se a alavanca de mudança de marchas estiver em P.)

2 "ACC" (ACESSÓRIO)

Alguns componentes elétricos, como o sistema de áudio, podem ser usados.

3 "ON" (LIGADO)

Todos os componentes elétricos podem ser usados.

4 "START"

Para acionar a partida do motor.

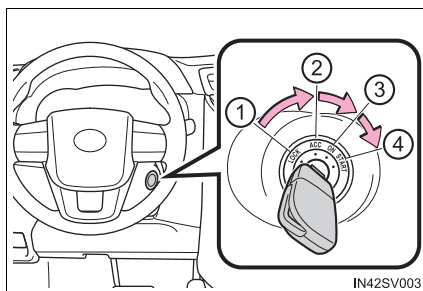

■ Mudar o interruptor de ignição de "ACC" (ACESSÓRIO) para "LOCK" (TRAVADO)

- 1 Posicione a alavanca de mudança de marchas em P. (→P. 192)
- 2 Empurre a chave e coloque-a na posição "LOCK" (TRAVADO).

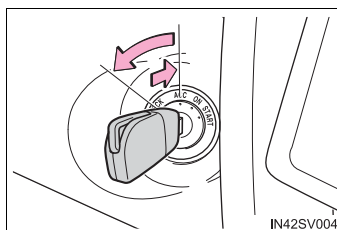

■ Se não houver partida do motor

- O imobilizador poderá não ter sido desativado. (→P. 72)
- Contate uma Concessionária Autorizada Toyota.

■ Quando o volante de direção não puder ser destravado

Ao dar a partida no motor, o interruptor de ignição pode ficar preso em "LOCK" (TRAVADO). Para liberá-la, vire a chave enquanto move o volante de direção levemente para a esquerda e para a direita.

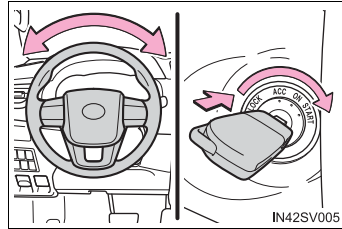

■ Função de aviso da chave

Um alarme soa se a porta do motorista estiver aberta enquanto o interruptor de ignição está nas posições "LOCK" (TRAVADO) ou "ACC" (ACESSÓRIO), para lembrá-lo de remover a chave.

⚠ ATENÇÃO

■ Ao dar a partida do motor

Sempre acione a partida enquanto estiver sentado no banco do motorista. Em circunstância alguma pressione o pedal do acelerador durante a partida do motor.

A negligência poderá causar um acidente, resultando em ferimentos graves ou fatais.

■ Cuidados durante a condução

Não coloque o interruptor de ignição na posição "LOCK" (TRAVADO) enquanto o veículo estiver em movimento.

Em situações de emergência, deve-se desligar o motor enquanto o veículo estiver em movimento e colocar o interruptor de ignição em "ACC" (ACESSÓRIO) para parar o veículo. Se o motor for parado durante a condução, isso pode resultar em um acidente.

(→P. 507)

⚠ NOTA

■ Para evitar a descarga da bateria

Não deixe o interruptor de ignição em "ACC" (ACESSÓRIO) ou "ON" (LIGADO) por longos períodos sem que o motor esteja funcionando.

■ Ao dar a partida do motor

- Não acione a partida por mais de 30 segundos por vez. Isso pode superaquecer o motor de partida e o chicote elétrico do sistema.

- Não acelere um motor frio.

- Se a partida do motor for difícil, ou se o motor parar subitamente frequentemente, providencie imediatamente a inspeção do veículo em uma Concessionária Autorizada Toyota.

Botão de partida (veículos com smartkey)

Executar as operações abaixo com a smartkey em seu poder aciona a partida ou comuta os modos do botão de partida.

Partida do motor

- 1 Verifique se o freio de estacionamento está aplicado.
- 2 Verifique se a alavanca de mudança de marchas está posicionada em P.
- 3 Pressione firmemente o pedal de freio.

A mensagem será exibida no computador de bordo colorido. Se a mensagem não for exibida, é impossível dar a partida no motor.



- 4 Pressione o botão de partida curta e firmemente.

Ao acionar o botão de partida, uma pressionada curta e firme é o suficiente. Não é necessário pressionar e segurar o interruptor.

O motor irá girar até que a partida seja acionada ou em até 30 segundos, o que ocorrer primeiro.

O indicador  acende. A partida do motor será acionada assim que o indicador apagar.

A partida poderá ser acionada através de qualquer modo do botão de partida.

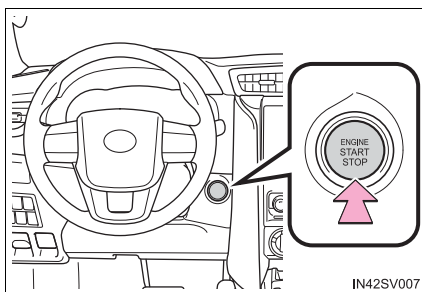

Desligar o motor

- 1 Pare o veículo.
- 2 Aplique o freio de estacionamento (→P. 202), e deixe a alavanca de mudança de marchas em P.
- 3 Pressione o botão de partida.
- 4 Solte o pedal do freio e verifique se o indicador no grupo de instrumentos está desligado.

Mudar os modos do botão de partida

Os modos podem ser alterados pressionando o botão de partida com o pedal de freio liberado. (O modo será alterado sempre que o interruptor for pressionado).

- 1 Desligado*
Os sinalizadores de emergência podem ser utilizados.
- 2 Modo "ACCESSORY" (ACESSÓRIO)
Alguns componentes elétricos, como o sistema de áudio, podem ser usados. "ACCESSORY" (ACESSÓRIO) será exibido no computador de bordo colorido.
- 3 Modo "IGNITION ON" (IGNIÇÃO LIGADA)

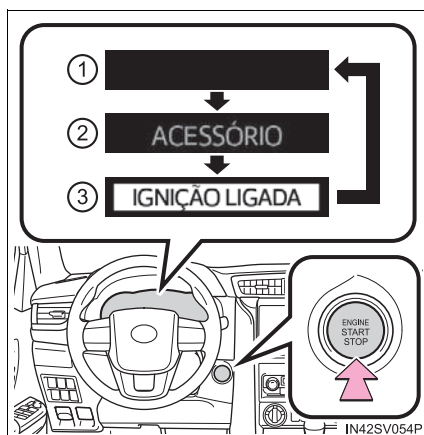

Todos os componentes elétricos podem ser usados.

"IGNITION ON" (IGNIÇÃO LIGADA) será exibido no computador de bordo colorido.

- *: Se a alavanca de mudança de marchas estiver em qualquer posição exceto P quando o motor for desligado, o botão de partida passará ao modo "ACCESSORY" (ACESSÓRIO), e não desligado.

Ao parar o motor com a alavanca de mudança de marchas em uma posição diferente de P

Se o motor estiver parado com a alavanca de mudança de marchas em uma posição diferente de P, o botão de partida não será ligado, em vez disso será acionado no modo "ACCESSORY" (ACESSÓRIO). Realize o procedimento descrito abaixo para desligar o botão de partida:

- 1 Verifique se o freio de estacionamento está aplicado.
- 2 Posicione a alavanca de mudança de marchas em P.
- 3 Verifique se a mensagem "Turn off vehicle" (Desligue o veículo) é exibida no computador de bordo colorido e, em seguida, pressione o botão de partida uma vez.
- 4 Verifique se a mensagem "Turn off vehicle" (Desligue o veículo) no computador de bordo colorido está apagada.

■ Nota sobre a smartkey

Carregue a smartkey com você, por exemplo, no seu bolso.

O Sistema Smart Entry & Start não funciona corretamente se a smartkey estiver no assoalho, painel de instrumentos nos porta-objetos das portas, porta-copos, compartimentos auxiliares ou porta-malas.

■ Função de desligamento automático

Se o veículo for deixado no modo "ACCESSORY" (ACESSÓRIO) por mais de 20 minutos ou no modo "IGNITION ON" (IGNIÇÃO LIGADA) (o motor não está funcionando) por mais de uma hora, com a alavanca de mudança de marchas em P, o botão de partida desligará automaticamente. Contudo, esta função não pode evitar totalmente o descarregamento da bateria. Não saia do veículo com o botão de partida no modo "ACCESSORY" (ACESSÓRIO) ou "IGNITION ON" (IGNIÇÃO LIGADA) por longos períodos sem que o motor esteja funcionando.

■ Acionamento do botão de partida

Se o interruptor não for pressionado curta e firmemente, o modo do botão de partida poderá não mudar ou a partida do motor poderá não ser acionada.

■ Bateria da smartkey descarregada

→P. 137

■ Condições que afetam a operação

→P. 135

■ Nota sobre a função de entrada

→P. 136

■ Se não houver partida do motor

O imobilizador poderá não ter sido desativado. (→P. 72)

Contate uma Concessionária Autorizada Toyota.

■ Função de travamento da direção

Após desligar o botão de partida e abrir e fechar as portas, o volante de direção será travado devido à função de travamento da direção. Ao acionar o botão de partida novamente, o travamento da direção será cancelado automaticamente.

■ Quando o volante de direção não puder ser destravado

A mensagem será exibida no computador de bordo colorido.

Verifique se a alavanca de mudança de marchas está em P. Pressione o botão de partida enquanto esterça o volante de direção para a esquerda e para a direita.

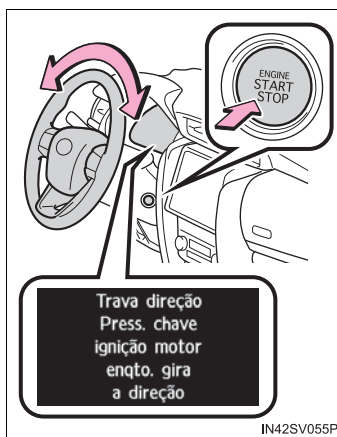

■ Precaução quanto ao superaquecimento do motor de travamento da direção

Para evitar o superaquecimento do motor de travamento da direção, o motor poderá parar caso seja ligado e desligado repetidamente durante um curto período de tempo. Nesse caso, evite acionar o motor. Após aproximadamente 10 segundos, o motor de travamento da direção retomará o funcionamento.

■ Se a mensagem “Smart Entry & Start System malfunction See owner’s manual” (Falha no Sistema Smart Entry & Start. Consulte o Manual do Proprietário) for apresentada no computador de bordo colorido

O sistema pode estar apresentando uma falha. Providencie a inspeção do veículo em uma Concessionária Autorizada Toyota imediatamente.

■ Quando a bateria da smartkey estiver descarregada

→P. 482

■ Se o Sistema Smart Entry & Start for desativado em uma configuração personalizada

→P. 545

 **ATENÇÃO****■ Ao dar a partida do motor**

Sempre acione a partida enquanto estiver sentado no banco do motorista. Em circunstância alguma pressione o pedal do acelerador durante a partida do motor.

A negligência poderá causar um acidente, resultando em ferimentos graves ou fatais.

■ Cuidados durante a condução

Se o motor falhar enquanto o veículo estiver em movimento, não trave ou abra as portas até que o veículo esteja completamente parado e de maneira segura. A ativação da função de travamento da direção nesta circunstância poderá causar um acidente, resultando em ferimentos graves ou fatais.

■ Desligar o motor em caso de emergência

- Se desejar desligar o motor em uma emergência durante a condução do veículo, pressione o botão de partida por mais de 2 segundos, ou pressione-o brevemente 3 vezes ou mais sucessivamente. (→P. 507)

Entretanto, não toque no botão de partida durante a condução, exceto em caso de emergência. Se o botão de partida for pressionado enquanto o veículo estiver em movimento, a mensagem de advertência “Pressione e segure o botão de partida para uma parada de emergência” será exibida no computador de bordo colorido, e o alarme soará. Se o motor for desligado durante a condução, o controle de frenagem e da direção estarão funcionando, porém os sistemas de assistência hidráulica da direção e do servofreio serão perdidos. Isto tornará mais difícil frear e esterçar, portanto, desacelere e pare o veículo assim que possível.

- Para dar a partida no motor novamente após desligá-lo durante a condução, coloque a alavanca de mudança de marchas em N e aperte o botão de partida.

 NOTA**■ Para evitar a descarga da bateria**

- Não deixe o botão de partida no modo “ACCESSORY” (ACESSÓRIO) ou “IGNITION ON” (IGNIÇÃO LIGADA) durante longos períodos sem que o motor esteja funcionando.
- Se “ACCESSORY” (ACESSÓRIO) ou “IGNITION ON” (IGNIÇÃO LIGADA) for exibido no computador de bordo colorido enquanto o motor não estiver em funcionamento, o botão de partida não será desligado. Saia do veículo após desligar o botão de partida.
- Não desligue o motor com a alavanca de mudança de marchas em uma posição diferente de P. Se o motor for parado com a alavanca em outra posição, o botão de partida não será desligado e, em vez disso, ficará no modo “ACCESSORY” (ACESSÓRIO). Se o veículo permanecer no modo “ACCESSORY” (ACESSÓRIO), a bateria do veículo pode descarregar.

■ Ao dar a partida do motor

- Não acelere um motor frio.
- Se a partida do motor for difícil, ou se o motor parar subitamente frequentemente, providencie imediatamente a inspeção do veículo em uma Concessionária Autorizada Toyota.

■ Sintomas que indicam um defeito no botão de partida

Caso o botão de partida esteja funcionando de forma anormal, como, por exemplo, se o interruptor emperrar ligeiramente, é sinal de um possível mau funcionamento do interruptor. Contate imediatamente uma Concessionária Autorizada Toyota.

Transmissão automática

Selecione a posição de marcha adequada às condições de condução.

Posicionamento da alavanca de mudança de marchas

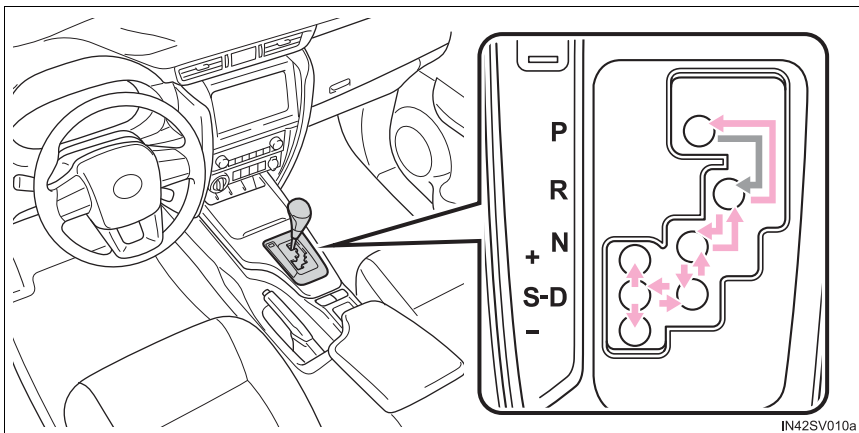

▶ Veículos sem smartkey

- ← Enquanto o interruptor de ignição estiver na posição "ON" (LIGADO), mova a alavanca de mudança de marchas com o pedal de freio acionado.

Ao posicionar a alavanca de mudança de marchas entre P e D, certifique-se de que o veículo esteja completamente parado.

▶ Veículos com smartkey

- ← Enquanto o botão de partida estiver no modo "IGNITION ON" (IGNIÇÃO LIGADA), mova a alavanca de mudança de marchas com o pedal de freio acionado.

Ao posicionar a alavanca de mudança de marchas entre P e D, certifique-se de que o veículo esteja completamente parado.

Uso das posições de mudança de marcha

Posição da alavanca de mudança de marchas	Função
P	Estacionamento do veículo/partida do motor
R	Ré
N	Neutro (Condição na qual a potência não é transmitida)
D	Condução normal*1
S	Modo de direção S*2 (→P. 196)

*1: Para melhorar a eficiência no uso de combustível e redução de ruído, coloque a alavanca de mudança de marchas em D para condução normal.

*2: Selecionar as faixas de mudança de marchas usando o modo S restringe o limite máximo possível das marchas, controla a força do freio motor e, além disso, evita o aumento desnecessário das marchas.

Seleção do modo de condução

Os modos a seguir podem ser selecionados de forma a adequar-se às condições de condução.

► Tipo A

① Modo de condução ecológica

Utilize o modo de condução ecológica para um consumo reduzido de combustível durante viagens que envolvam aceleração frequente.

Pressione o interruptor “ECO” para selecionar o modo de condução ecológica. O indicador “ECO” acenderá.

Pressione o interruptor novamente para cancelar o modo de condução ecológica e, em seguida, o modo de condução muda para o modo de condução normal.

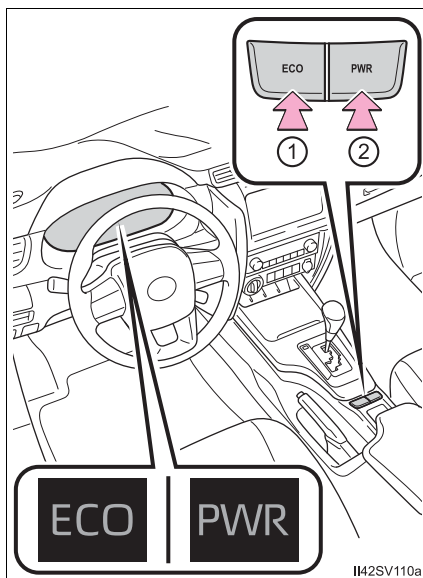

II42SV/110a

② Modo de potência

Utilize esse modo quando altos níveis de resposta e sensibilidade forem necessários, como ao dirigir em regiões montanhosas ou durante ultrapassagens.

Pressione o interruptor "PWR" para selecionar o modo de potência. O indicador "PWR" acenderá.

Pressione o interruptor novamente para cancelar o modo de potência e, em seguida, o modo de condução muda para o modo de condução normal.

Os modos de condução não podem ser selecionados quando o interruptor de controle de tração nas rodas dianteiras está em L4.

► Tipo B

① Modo normal

Para condução normal.

Pressione o interruptor "NORM" para mudar o modo de condução para o modo normal quando o modo de condução ecológica ou modo esportivo estiverem selecionados.

② Modo de condução ecológica

Utilize o modo de condução ecológica para um consumo reduzido de combustível durante viagens que envolvam aceleração frequente.

Pressione o interruptor "ECO" para selecionar o modo de condução ecológica. O indicador "ECO" acenderá.

Pressione o interruptor "NORM" novamente para cancelar o modo de condução ecológica.

③ Modo esportivo

Auxilia a resposta de aceleração ao controlar a transmissão, motor e a direção. Adequado quando uma manobrabilidade precisa é desejável, por exemplo, ao conduzir em estradas em montanhas.

Pressione o interruptor "SPORT" para selecionar o modo esportivo. O indicador "SPORT" acenderá.

Pressione o interruptor "NORM" para cancelar o modo esportivo.

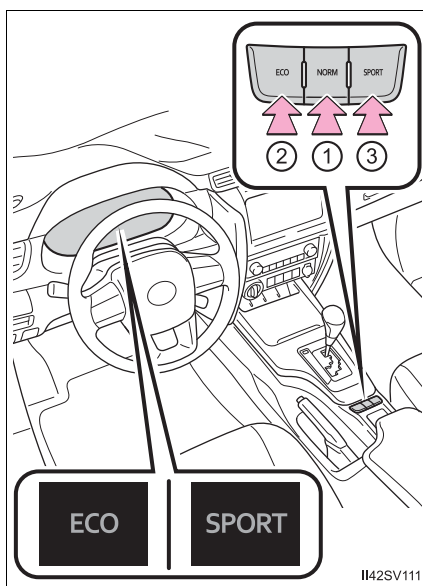

Os modos de condução não podem ser selecionados quando o interruptor de controle de tração nas rodas dianteiras está em L4.

Seleção das faixas de marchas na posição D (veículos com interruptores de mudança de marcha no volante)

Para dirigir selecionando a faixa de mudança, opere os interruptores “-” ou “+” no volante de direção.

Quando o interruptor de mudança “-” no volante de direção for operado, a faixa de mudança será reduzida para uma faixa que habilita uma força de freio motor adequada às condições de condução. Quando o interruptor de mudança “+” no volante de direção for operado, a faixa de mudança será aumentada uma marcha a mais do que a marcha ativa durante a posição de marcha D normal.

Alterar a faixa de mudanças permite a restrição da marcha mais alta, evita o aumento de marcha desnecessário e habilita o nível de força do freio motor a ser selecionado.

① Aumento de marcha

② Redução de marcha

A faixa de marcha selecionada, de 1 a 6, será exibida no medidor.

Para voltar para a posição D de condução normal, o interruptor “+” de mudança no volante de direção deve ser empurrado para baixo por um certo período de tempo.

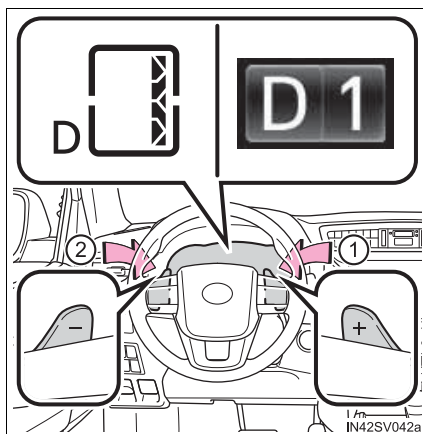

■ Faixas de mudança e suas respectivas funções

- Seleciona automaticamente as faixas de marcha entre 1 e 6 de acordo com a velocidade do veículo e as condições de condução. Contudo, a marcha é limitada de acordo com a faixa selecionada.
- Você pode definir 6 níveis de força do freio-motor.
- Uma faixa de mudança mais baixa irá resultar em maior força do freio-motor do que uma faixa de mudança mais alta, e as rotações do motor também irão aumentar.

Selecionar as faixas de marcha na posição S

Para ativar o modo S, coloque a alavanca de mudança de marchas em S. As faixas de marchas podem ser selecionadas através da operação da alavanca de mudança ou dos interruptores de mudança de marchas no volante, permitindo que você dirija na faixa de mudança de sua escolha.

- ① Aumento de marcha
- ② Redução de marcha

A faixa de marcha selecionada, de 1 a 6, será exibida no medidor.

A faixa inicial de mudança do modo S é ajustada automaticamente em 5 ou 4, conforme a velocidade do veículo. Contudo, a faixa de mudança inicial pode ser colocada em 3, se o sistema AI-SHIFT for operado enquanto a alavanca de mudança de marchas estiver na posição D. (→P. 199)

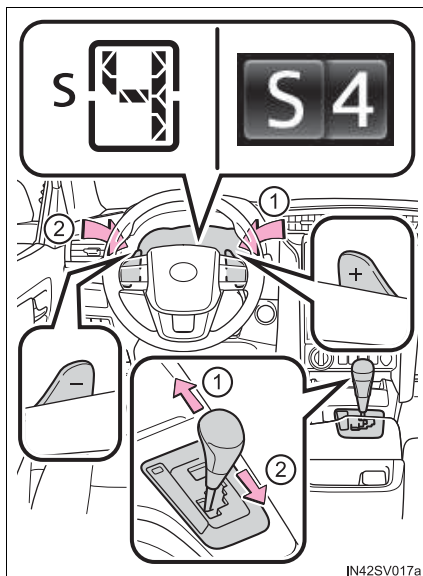

■ Faixas de mudança e respectivas funções

- Seleciona automaticamente as faixas de marcha entre 1 e 6 de acordo com a velocidade do veículo e as condições de condução. Contudo, a marcha é limitada de acordo com a faixa selecionada.
- Você pode definir 6 níveis de força do freio-motor.
- Uma faixa de mudança mais baixa irá resultar em maior força do freio-motor do que uma faixa de mudança mais alta, e as rotações do motor também irão aumentar.

■ Desativação automática da seleção de faixas de marchas na posição D (veículos com interruptores de mudança de marcha no volante)

A seleção de faixa de marcha na posição D será desativada nas situações descritas a seguir:

- Quando o veículo parar
- Se o pedal do acelerador for pressionado por mais do que um período de tempo em 4 ou marcha maior sem mudar a faixa de marchas.
- Quando a alavanca de mudança de marchas for posicionada em uma posição diferente de D

■ Modo S

Quando a faixa de mudança for 4 ou inferior, manter a alavanca de mudança de marchas voltada para “+” define a faixa de mudança em 6.

■ Alarme de advertência de restrição de redução de marcha

Para garantir a segurança e desempenho de condução, o funcionamento da redução de marcha poderá ser restringido às vezes. Em algumas circunstâncias, a redução de marcha poderá não ser possível, mesmo quando a alavanca de mudança de marchas ou o interruptor de mudança de marchas no volante de direção for acionado. (O alarme irá soar duas vezes).

■ Operação do sistema de ar condicionado no modo de condução Eco (veículos com sistema de ar condicionado digital)

O modo de condução Eco controla as operações de aquecimento/refrigeração e a velocidade do ventilador do sistema de ar condicionado para otimizar a eficiência do combustível (→P. 349). Para melhorar o desempenho do sistema de ar condicionado, ajuste a velocidade do ventilador ou desligue o modo de condução Eco.

■ Desativação do modo de condução

- O modo de condução Eco não será desativado até que outro modo de condução seja selecionado, mesmo se o motor estiver desligado após a condução no modo de condução ecológica.
- O modo de potência será cancelado automaticamente se o botão de partida for desligado após a condução no modo de potência.
- O modo esportivo será cancelado se o motor for desligado após a condução no modo esportivo.
- O modo de condução será cancelado se o modo de transferência for alterado para L4, enquanto o modo de condução estiver configurado em um modo que não seja o modo normal.

■ Ao dirigir com o Controle de Velocidade Constante (CC) ou o Controle de Velocidade Adaptativo (ACC) ativado

Mesmo ao realizar as ações a seguir com a intenção de habilitar o freio-motor, ele não será ativado porque o Controle de Velocidade Constante (CC) ou o Controle de Velocidade Adaptativo (ACC) não será cancelado.

- Reduzir a marcha para 5 ou 4, ao conduzir no modo S. (→P. 196)
- Trocar o modo de condução para o modo de potência ou modo esportivo enquanto estiver dirigindo com a marcha em D. (→P. 195)

■ Restringir a partida súbita (Controle de Tração (TRC))

→P. 163

■ Ao dirigir com o Controle de Velocidade Constante (CC) ou o Controle de Velocidade Adaptativo (ACC) ativado

Mesmo ao realizar as ações a seguir com a intenção de ativar o freio-motor, o freio-motor não será ativado porque o Controle de Velocidade Constante (CC) ou o Controle de Velocidade Adaptativo (ACC) não será cancelado.

- Reduzir a marcha para 5 ou 4, enquanto estiver dirigindo no modo S.
(→P. 196)

- Alterar o modo de condução para o modo de potência ou modo esportivo, enquanto estiver dirigindo no modo D. (→P. 193)

■ Sistema de bloqueio de mudança de marcha

O sistema de bloqueio de mudança de marchas tem como objetivo evitar a operação acidental da alavanca de mudança durante a partida.

A alavanca de mudança de marchas só pode ser posicionada em P quando o interruptor de ignição estiver na posição "ON" (LIGADO) (veículos sem smartkey) ou quando o botão de partida estiver no modo "IGNITION ON" (IGNIÇÃO LIGADA) (veículos com smartkey), e enquanto o pedal de freio está sendo pressionado.

■ Se não for possível mover a alavanca de mudança de marchas da posição P

Primeiramente, verifique se o pedal de freio está sendo pressionado.

Se não houver movimento da alavanca de mudança de marchas com o seu pé pressionando o pedal de freio, poderá haver um problema no sistema de bloqueio de mudança de marchas. Providencie imediatamente a inspeção do veículo em uma Concessionária Autorizada Toyota.

As etapas abaixo poderão ser usadas como medida de emergência para garantir o movimento da alavanca de mudança de marchas.

Liberar o bloqueio da alavanca de mudança de marchas:

- 1 Aplique o freio de estacionamento.
- 2 Veículos sem smartkey:
Posicione o interruptor de ignição na posição "LOCK" (TRAVADO).
Veículos com smartkey:
Desligue o botão de partida.
- 3 Pressione o pedal de freio.
- 4 Force a tampa para cima com uma chave de fenda de lâmina plana ou ferramenta equivalente.

Para evitar danos à tampa, cubra a ponta da chave de fenda com um pano.

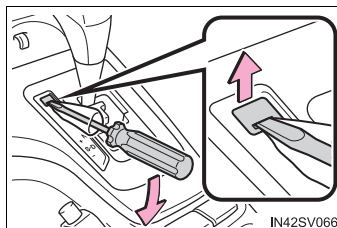

- 5 Pressione o interruptor de cancelamento do bloqueio de mudança de marcha.

A alavanca de mudança de marchas pode ser movida enquanto o interruptor é pressionado.

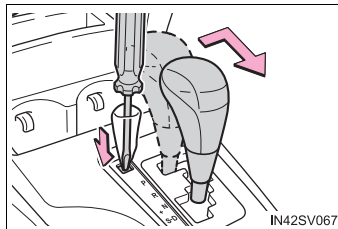

- Se o indicador "S" não acender, ou se o indicador "D" for exibido, mesmo após a mudança de posição da alavanca para S

Isto pode indicar uma falha no sistema de transmissão automática. Providencie imediatamente a inspeção do veículo em uma Concessionária Autorizada Toyota.

- Função de proteção da transmissão

Se os pneus girarem continuamente enquanto o veículo está atolado na lama, areia ou lama, ou se o pedal do acelerador for pressionado e liberado constantemente durante a condução, a temperatura da transmissão automática pode ficar muito alta, e ela pode ser danificada.

Para evitar danos à transmissão automática, o sistema pode travar a marcha temporariamente.

Se a temperatura da transmissão automática cair, o bloqueio da marcha é cancelado e a transmissão automática volta a funcionar normalmente.

- Se a mensagem de advertência for exibida

Se a mensagem de advertência de temperatura do fluido da transmissão automática alta for apresentada enquanto o veículo é conduzido, certifique-se de colocar a alavanca de mudança de marchas em D e reduzir a velocidade fazendo uma pressão menor no pedal do acelerador. Pare o veículo em um local seguro, coloque a alavanca de mudança de marchas em P e deixe o motor em marcha lenta, até que a mensagem de advertência saia da tela.

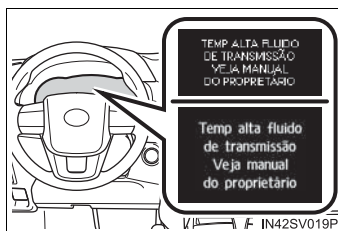

Quando as mensagens de advertência apagarem, o veículo pode ser conduzido novamente.

Se a mensagem de advertência não apagar depois do tempo de espera, leve o seu veículo para inspeção em uma Concessionária Autorizada Toyota.

- AI-SHIFT

O AI-SHIFT seleciona automaticamente a marcha adequada de acordo com o desempenho do motorista e as condições de condução.

O sistema AI-SHIFT opera automaticamente quando a alavanca de mudança de marchas está em D. (Mudar a posição da alavanca para S cancela a função).

 **ATENÇÃO****■ Dirigir em superfícies escorregadias**

Não acelere ou mude de marcha repentinamente.

Mudanças repentinas podem acionar o freio-motor, o que pode fazer o veículo girar ou derrapar, e resultar em um acidente.

■ Para evitar um acidente ao soltar o bloqueio da alavanca de mudança de marchas

Antes de pressionar o interruptor de cancelamento do bloqueio de mudanças, certifique-se de aplicar o freio de estacionamento e pressionar o pedal de freio.

Se o pedal do acelerador for pressionado acidentalmente em vez do pedal de freio quando o interruptor de cancelamento do bloqueio de mudanças for pressionado, e a alavanca de mudança de marchas for tirada de P, o veículo poderá começar a se mover repentinamente, podendo levar a um possível acidente e resultando em ferimentos graves ou fatais.

Alavanca do sinalizador de direção

Instruções de acionamento

- ① Curva à direita
- ② Curva à esquerda
- ③ Mudança de faixa para a direita (mova a alavanca parcialmente e solte-a)
O sinalizador de direção do lado direito piscará 3 vezes.
- ④ Mudança de faixa para a esquerda (mova a alavanca parcialmente e solte-a)
O sinalizador de direção do lado esquerdo piscará 3 vezes.

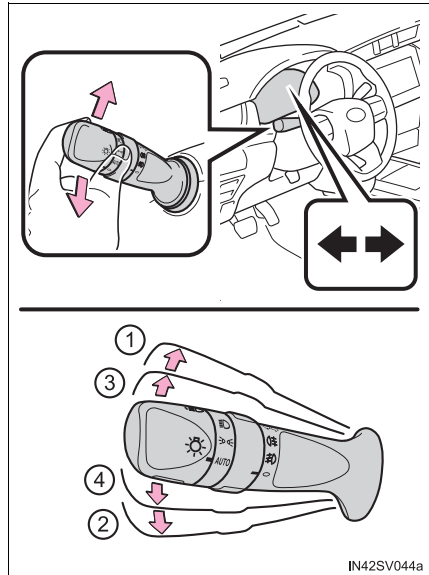

■ Os sinalizadores de direção poderão ser acionados quando

- ▶ Veículos sem smartkey

O interruptor de ignição estiver na posição "ON" (LIGADO).

- ▶ Veículos com smartkey

O botão de partida estiver posicionado no modo "IGNITION ON" (IGNIÇÃO LIGADA).

■ Se o indicador piscar mais rapidamente do que o normal

Verifique se as lâmpadas dos sinalizadores de direção dianteiros ou traseiros não estão queimadas.

■ Se os sinalizadores de direção pararem de piscar antes de realizar a mudança de faixa

Acione a alavanca novamente.

■ Para os sinalizadores de direção pararem de piscar durante a mudança de faixa

Acione a alavanca no sentido oposto.

Freio de estacionamento

- ① Aciona o freio de estacionamento.
Puxe o freio de estacionamento totalmente enquanto pressiona o pedal de freio.
Neste momento, o indicador do freio de estacionamento acenderá.
- ② Libera o freio de estacionamento
Levante a alavanca levemente e abaixe-a completamente ao pressionar o interruptor.
Neste momento, o indicador do freio de estacionamento apagará.

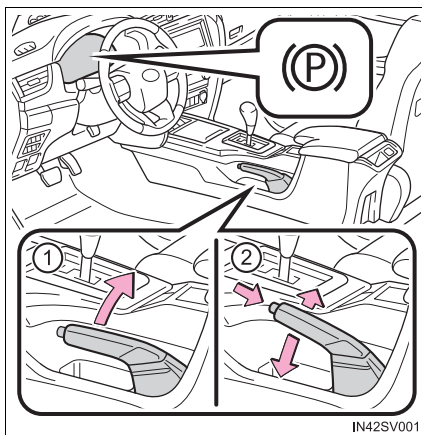

■ Estacionar o veículo

→P. 162

■ Alarme de advertência do freio de estacionamento aplicado

→P. 519

⚠ NOTA

■ Antes de dirigir

Solte o freio de estacionamento completamente.

Dirigir o veículo com o freio de estacionamento aplicado resultará em superaquecimento dos componentes do freio, o que poderá afetar o desempenho dos freios e aumentar o desgaste dos mesmos.

Interruptor dos faróis

Os faróis podem ser acionados manual ou automaticamente.

Instruções de acionamento

Operar o interruptor ☼ acende as luzes conforme a seguir:

- ① **AUTO** Os faróis, luzes de posição dianteiras, lanternas, luzes delimitadoras laterais e traseiras, luz da placa de licença, luzes do painel de instrumentos e luzes diurnas (DRL) (→P. 205) acendem e apagam automaticamente (quando o interruptor de ignição está na posição "ON" (LIGADO) [veículos sem sistema smart entry & start] ou o botão de partida está no modo IGNIÇÃO LIGADA [veículos com sistema smart entry & start]).

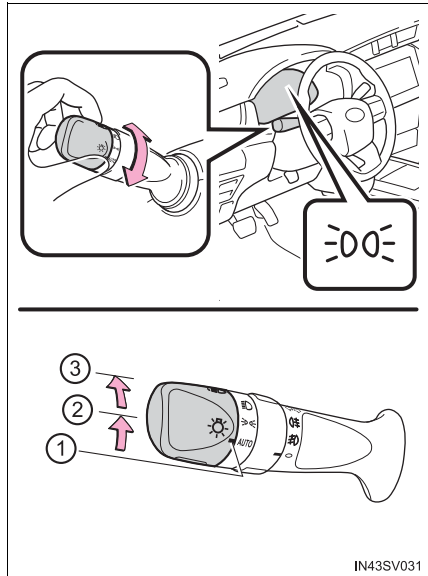

- ② As luzes de posição dianteiras, lanternas, luzes delimitadoras laterais e traseiras, luz da placa de licença e do painel de instrumentos estarão acesas.
- ③ Os faróis e todas as luzes listadas acima acendem.

Acender o farol alto

- 1 Com os faróis acesos, pressione para frente a alavanca para acender o farol alto.

Retorne a alavanca à posição central para apagar o farol alto.

- 2 Puxe a alavanca em sua direção e solte-a para piscar o farol alto uma vez.

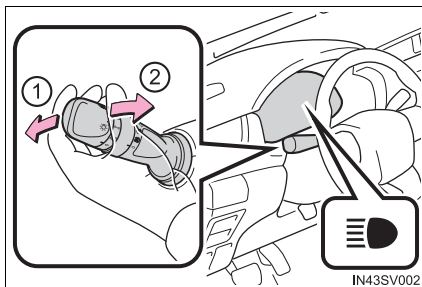

Você poderá piscar o farol alto com os faróis acesos ou apagados.

Interruptor de nivelamento manual dos faróis

A altura dos faróis pode ser ajustada de acordo com o número de passageiros e a condição de carga do veículo.

- 1 Aumenta o nível dos faróis
- 2 Diminui o nível dos faróis

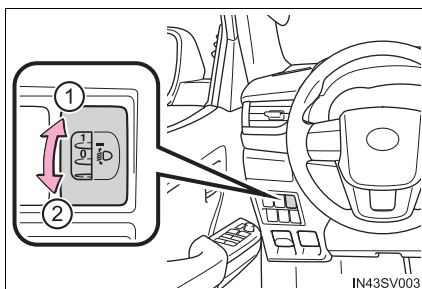

■ Guia de ajustes do interruptor de nivelamento

Condições dos ocupantes e da carga no porta-malas		Posição do interruptor
Ocupantes	Carga do porta-malas	
Apenas o motorista, ou o motorista e o passageiro do banco dianteiro	Nenhum	0
Motorista, passageiro dianteiro e todos os passageiros nos bancos traseiros, até os da última fileira de bancos	Nenhum	1
Todos os bancos ocupados	Nenhum	1*1 2*2

Condições dos ocupantes e da carga no porta-malas		Posição do interruptor
Ocupantes	Carga do porta-malas	
Todos os bancos ocupados	Carga total no porta-malas	3
Motorista	Carga total no porta-malas	4

*1: Veículos sem terceira fileira de bancos

*2: Veículos com terceira fileira de bancos

Função siga-me (follow me home)

Este sistema permite que os faróis e as luzes de posição sejam ligados por 30 segundos quando o interruptor de ignição for colocado na posição "LOCK" (TRAVADO) (veículos sem smartkey) ou quando o botão de partida for desligado (veículos com smartkey).

Puxe a alavanca em sua direção e solte-a com o interruptor dos faróis em AUTO, após colocar o interruptor de ignição na posição "LOCK" (TRAVADO) (veículos sem smartkey) ou desligar o botão de partida (veículos com smartkey).

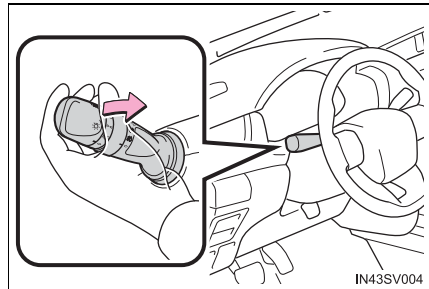

Puxe a alavanca em sua direção e solte-a novamente para desligar as luzes.

■ Sistema de luzes diurnas (DRL)

Para tornar o seu veículo mais visível para os outros motoristas durante o dia, as luzes diurnas (DRL) acendem automaticamente sempre que a partida for acionada e o freio de estacionamento for liberado com o interruptor dos faróis em AUTO (Acendem com brilho mais intenso do que as luzes de posição dianteiras.) O sistema de luzes diurnas (DRL) não foi projetado para ser utilizado durante a noite.

■ Sensor de controle dos faróis

O sensor poderá não funcionar corretamente se um objeto for posicionado sobre o sensor, ou se algum objeto for fixado no para-brisa causando obstrução do sensor.

Isto irá interferir na capacidade do sensor em detectar o nível da luz ambiente e poderá resultar em falha do sistema automático dos faróis.

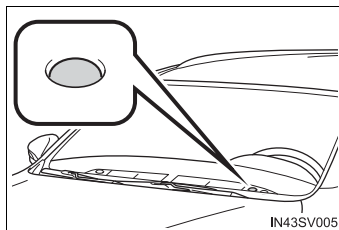

■ Sistema de desligamento automático das luzes

As luzes apagam depois que o interruptor de ignição é colocado na posição "LOCK" (TRAVADO) (veículo sem smartkey) ou depois que o botão de partida é desligado (veículo com smartkey) e a porta do motorista é aberta.

Para acender as luzes novamente, gire o interruptor de ignição para a posição "ON" (LIGADO) (veículo sem sistema smart entry & start) ou coloque o botão de partida no modo IGNIÇÃO LIGADA (veículo com sistema smart entry & start), ou coloque o interruptor

AUTO dos faróis em uma vez e, em seguida, retorne-o para ou .

■ Alarme de advertência das luzes

▶ Veículos sem smartkey

Um alarme irá soar quando o interruptor de ignição for colocado em "LOCK" (TRAVADO), a chave for retirada e a porta do motorista for aberta enquanto as luzes estiverem acesas.

▶ Veículos com smartkey

Um alarme irá soar quando o botão de partida for desligado e a porta do motorista for aberta enquanto as luzes estão ligadas.

■ Função de economia da bateria

Para prevenir a descarga da bateria do veículo, se os faróis e/ou as lanternas estiverem desligados quando o interruptor de ignição estiver na posição "LOCK" (TRAVADO) (veículos sem smartkey) ou quando o botão de partida for desligado (veículos com smartkey), a função de economia da bateria funcionará e, automaticamente, apagará todas as luzes por aproximadamente 20 minutos.

Quando qualquer um dos procedimentos a seguir for realizado, a função de economia da bateria será cancelada uma vez e reativada em seguida. Todas as luzes serão apagadas automaticamente 20 minutos após a reativação da função de economia da bateria:

- Quando o interruptor dos faróis for acionado
- Quando a porta for fechada uma vez e, em seguida, aberta

■ Sistema de nivelamento automático dos faróis

O nível dos faróis será ajustado automaticamente conforme o número de passageiros e a condição de carga do veículo para garantir que os faróis não irão interferir com outros usuários da pista.



NOTA

■ Para evitar a descarga da bateria

Não deixe as luzes acesas durante um período além do necessário enquanto o motor estiver desligado.

Interruptor da luz de neblina

As luzes de neblina garantem excelente visibilidade em condições difíceis de condução, por exemplo, sob chuva ou neblina.

■ Interruptor das luzes de neblina dianteira e traseira

- ① ○ Apaga as luzes de neblina dianteira e traseira
- ② 雾 Acende a luz de neblina dianteira
- ③ 雾 Acende ambas, a luz de neblina dianteira e traseira

Soltar o anel do interruptor fará ele retornar à posição 雾.

Acionar o anel do interruptor novamente irá apagar apenas a luz de neblina traseira.

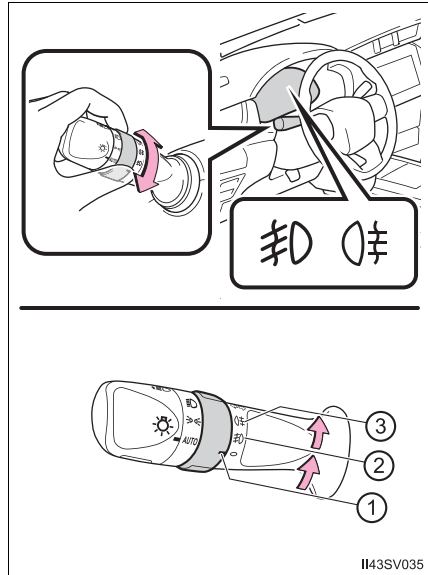

II43SV035

■ Interruptor da luz de neblina traseira

 Acende a luz de neblina traseira

Soltar o anel do interruptor fará ele retornar à posição .

Acionar o anel do interruptor novamente apagará a luz de neblina traseira.

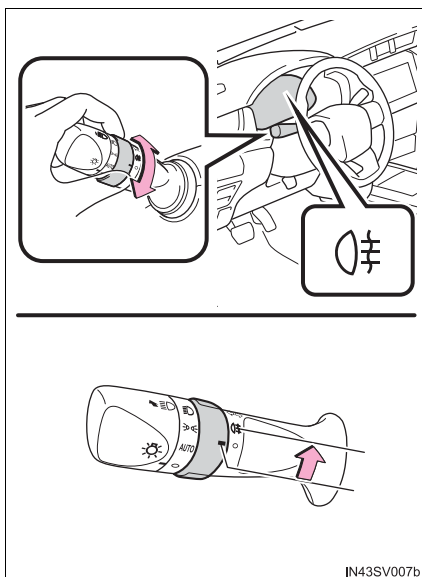

■ As luzes de neblina poderão ser usadas quando

- ▶ Veículos com luzes de neblina dianteira e traseira

Luz de neblina dianteira: Os faróis ou luzes de posição dianteiras estão acesos.

Luz de neblina traseira: A luz de neblina dianteira está acesa.





- ▶ Veículos com luz de neblina traseira apenas

Os faróis estão acesos.

Limpadores e lavador do para-brisa

Acionar a alavanca do limpador do para-brisa

Operar a alavanca  aciona os limpadores ou o lavador conforme a seguir.

- ①  Operação intermitente
- ②  Operação em baixa velocidade
- ③  Operação em alta velocidade
- ④  Operação temporária

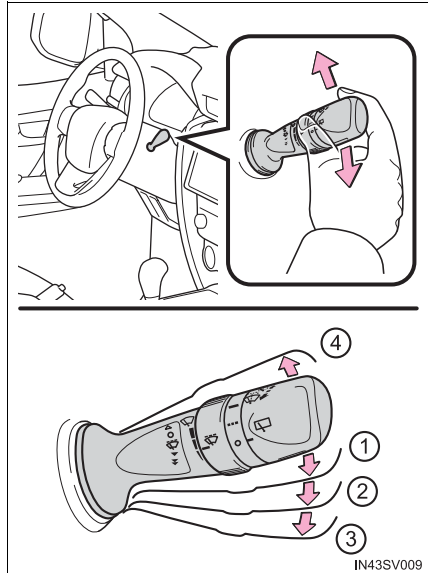

Os intervalos do limpador podem ser ajustados quando a operação intermitente for selecionada.

- ⑤ Aumenta a frequência de intermitência do limpador do para-brisa
- ⑥ Diminui a frequência de intermitência do limpador do para-brisa

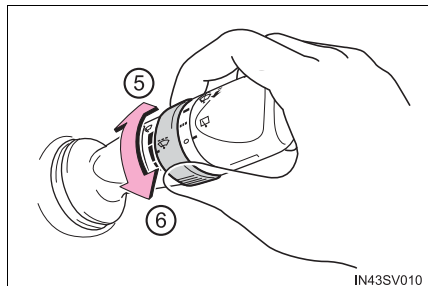

⑦ Operação dupla do lavador/limpador

Puxar a alavanca aciona os limpadores ou o lavador.

Os limpadores serão acionados automaticamente algumas vezes após o jato do lavador.

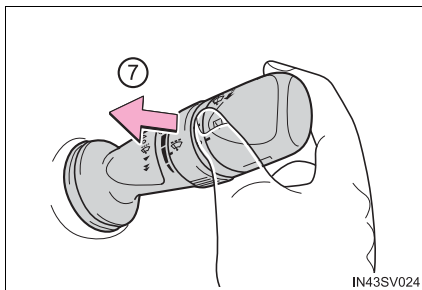

■ Os limpadores e lavador do para-brisa poderão ser usados quando

O interruptor de ignição estiver na posição "ON" (LIGADO) (veículos sem smartkey) ou o botão de partida estiver no modo "IGNITION ON" (IGNIÇÃO LIGADA) (veículos com smartkey).

■ Se não houver pulverização de fluido do limpador de para-brisas

Verifique se os bocais do lavador não estão obstruídos e se há fluido no reservatório do lavador do para-brisa.

ATENÇÃO

■ Cuidados sobre o uso do fluido do limpador de para-brisas

Quando estiver frio, não utilize o fluido do limpador de para-brisas até que o para-brisa aqueça. O fluido poderá congelar no para-brisa resultando em baixa visibilidade. Isto poderá causar um acidente, resultando em ferimentos graves ou fatais.

NOTA

■ Quando o para-brisa estiver seco

Não use os limpadores, uma vez que poderão danificar o para-brisa.

■ Quando o reservatório do lavador estiver vazio

Não pressione o interruptor continuamente, visto que a bomba de fluido do limpador de para-brisas poderá superaquecer.

■ Quando o bocal do lavador estiver obstruído

Neste caso, consulte a sua Concessionária Autorizada Toyota.

Não tente limpá-lo usando alfinete ou outro objeto. O bocal poderá ser danificado.

Limpador e lavador do vidro traseiro

Operação da alavanca do limpador do para-brisa

Operar a alavanca  aciona o limpador traseiro conforme a seguir.

- ① ○ Desligado
- ② --- Operação intermitente
- ③ — Operação normal

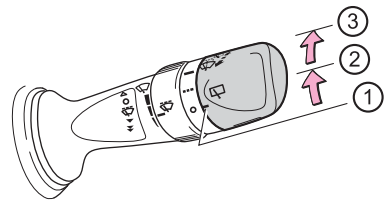
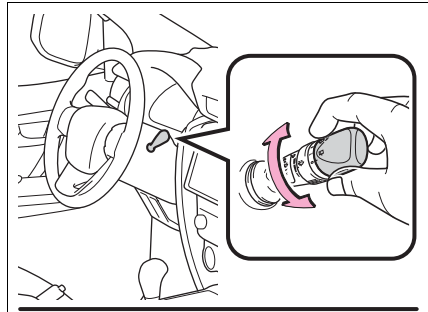

IN43SV011

- ④  Operação dupla do lavador/limpador

Pressionar a alavanca aciona o limpador ou o lavador.

O limpador será acionado automaticamente algumas vezes após o jato do lavador.

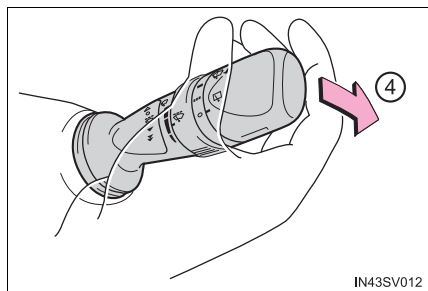

IN43SV012

■ O limpador e lavador do para-brisa poderão ser usados quando

O interruptor de ignição estiver na posição "ON" (LIGADO) (veículos sem smartkey) ou o botão de partida estiver no modo "IGNITION ON" (IGNIÇÃO LIGADA) (veículos com smartkey).

■ Se não houver pulverização de fluido do limpador de para-brisas

Verifique se o bocal do lavador não está obstruído e se há fluido no reservatório do lavador.

 **ATENÇÃO****■ Cuidados sobre o uso do fluido do limpador de para-brisas**

Quando estiver frio, não utilize o fluido do limpador de para-brisas até que o para-brisa aqueça. O fluido poderá congelar no para-brisa resultando em baixa visibilidade. Isto poderá causar um acidente, resultando em ferimentos graves ou fatais.

 **NOTA****■ Quando o vidro traseiro estiver seco**

Não use o limpador, uma vez que ele poderá danificar o vidro traseiro.

■ Quando o reservatório do lavador estiver vazio

Não pressione o interruptor continuamente, visto que a bomba de fluido do limpador de para-brisas poderá superaquecer.

■ Quando o bocal do lavador estiver obstruído

Neste caso, consulte a sua Concessionária Autorizada Toyota.

Não tente limpá-lo usando alfinete ou outro objeto. O bocal poderá ser danificado.

Abrir a tampa do tanque de combustível

Realize os seguintes procedimentos para abrir a tampa do tanque de combustível:

Antes de reabastecer o veículo

- Veículos sem smartkey
Coloque o interruptor de ignição na posição "LOCK" (TRAVADO) e assegure-se de que todos os vidros e portas estão fechados.
- Veículos com smartkey
Desligue o botão de partida e assegure-se de que todos os vidros e portas estão fechados.
- Confirme o tipo de combustível.

■ Tipos de combustível

→P.570

 **ATENÇÃO****■ Reabastecimento do veículo**

Observe as precauções abaixo durante o reabastecimento do veículo. A negligência poderá resultar em ferimentos graves ou fatais.

- Após sair do veículo, e antes de abrir a tampa de abastecimento de combustível, toque uma superfície metálica sem pintura para descarregar toda eletricidade estática. É importante descarregar toda eletricidade estática antes do reabastecimento, pois as faíscas resultantes da eletricidade estática poderão causar a ignição dos vapores de combustível.
- Sempre segure as laterais da tampa do tanque de combustível, e gire-as lentamente para removê-las.
Um assobio poderá ser ouvido quando a tampa soltar. Aguarde até que o ruído cesse antes de remover a tampa. Em altas temperaturas, o combustível pressurizado poderá jorrar para fora do tanque de combustível e causar ferimentos.
- Não permita que alguém que não tenha descarregado a eletricidade estática do corpo se aproxime do tanque de combustível aberto.
- Não inale o combustível vaporizado.
O combustível contém substâncias perigosas se for inalado.
- Não fume durante o reabastecimento do combustível.
Isto poderá causar a ignição do combustível, e resultar em um incêndio.
- Não retorne ao veículo ou toque em qualquer pessoa ou objeto que esteja carregado estaticamente.
Isto poderá causar formação de eletricidade estática, resultando em possível risco de combustão espontânea.

■ Ao reabastecer

Observe as precauções abaixo para evitar transbordamento de combustível do reservatório:

- Fixe firmemente o bocal de combustível no tanque de combustível.
- Interrompa o abastecimento do reservatório após ouvir um “clique” do bocal de combustível.
- Não abasteça até o limite superior do tanque de combustível.

 **NOTA****■ Reabastecimento**

- Não derrame combustível durante o reabastecimento.
Fazer isso poderá danificar o veículo, causando funcionamento anormal dos sistemas de escapamento ou danos aos componentes do sistema de combustível ou às superfícies pintadas do veículo.
- Veículos com sistema DPF:
Utilize o combustível especificado. Se o combustível diferente do especificado é utilizado, uma fumaça branca pode ser emitida continuamente pelo tubo de escapamento durante a regeneração do filtro. (→P. 337)

Abrir a tampa do tanque de combustível

- 1 Empurre o dispositivo de abertura para abrir a tampa do tanque de combustível.

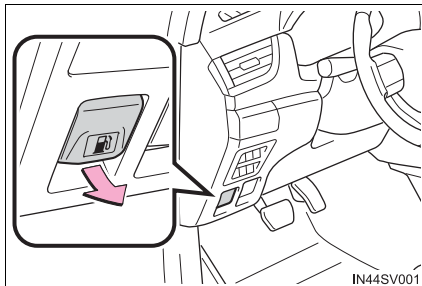

- 2 Gire a tampa do tanque de combustível suavemente para removê-la, e mantenha-na atrás da tampa do tanque.

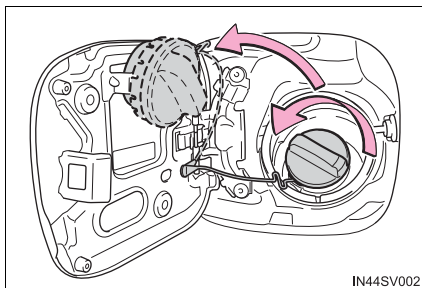

Fechar a tampa do tanque de combustível

Após o reabastecimento, gire a tampa do tanque de combustível até ouvir um “clique”. Após soltar, a tampa irá girar levemente no sentido oposto.

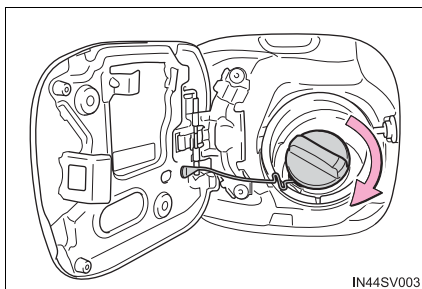

ATENÇÃO

■ Ao substituir a tampa do tanque de combustível

Use somente a tampa do tanque de combustível genuína Toyota projetada para o seu veículo. A negligência poderá resultar em um incêndio ou outro incidente, ocasionando ferimentos graves ou fatais.

Toyota Safety Sense (TSS)

O Toyota Safety Sense (TSS) é composto pelos sistemas de suporte à condução descritos a seguir e contribui para uma experiência de direção segura e confortável:

Sistemas de suporte à condução

◆ Sistema de Segurança Pré-colisão (PCS)

→P. 222

◆ Alerta de Desvio de Faixa (LDA)

→P. 232

◆ Controle de Velocidade Adaptativo (ACC)

→P. 242

⚠ ATENÇÃO

■ Toyota Safety Sense (TSS)

O Toyota Safety Sense (TSS) foi desenvolvido para operar presumindo que o motorista vá dirigir de modo seguro e para ajudar a reduzir o impacto aos ocupantes e ao veículo em caso de colisão ou auxiliar o motorista em condições de condução normal.

Como não há um nível de limitação de precisão de reconhecimento e de controle de desempenho do veículo, não confie demais neste sistema. O motorista deve ser sempre responsável e prestar atenção nos veículos próximos, além de dirigir de modo seguro.

Sensores

Há dois tipos de sensores, localizados atrás da grade dianteira e para-brisa, que detectam as informações necessárias para operar os sistemas de suporte à condução.

- ① Sensor de radar
- ② Câmera dianteira

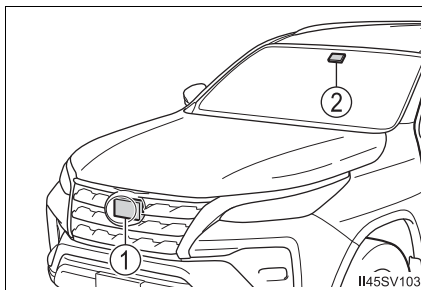

⚠ ATENÇÃO

■ Para evitar falhas no sensor de radar

Observe as precauções abaixo.

Do contrário, o sensor de radar pode não funcionar devidamente e, possivelmente, causar um acidente que poderá resultar em ferimentos graves ou fatais.

- Mantenha o sensor de radar e a tampa do sensor de radar sempre limpos.

- ① Sensor de radar
- ② Tampa do sensor de radar

Se a parte dianteira do sensor de radar ou as partes dianteira e traseira do sensor de radar estiverem sujas ou cobertas com gotículas de água, etc. limpe-as.

Limpe o sensor de radar e a tampa do sensor de radar com um pano macio para evitar danificá-los.

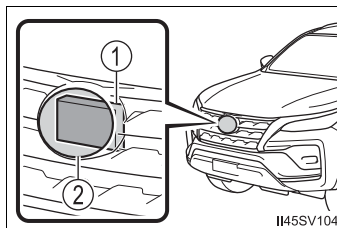

- Não fixe acessórios, adesivos (incluindo adesivos transparentes) ou outros itens no sensor de radar, na tampa do sensor de radar ou na área ao redor.
- Não submeta o sensor de radar ou a área ao redor dele a impactos fortes. Se o sensor do radar, grade dianteira, ou para-choque dianteiro forem submetidos a um impacto forte, providencie a inspeção de seu veículo em uma Concessionária Autorizada Toyota.
- Não desmonte o sensor de radar.
- Não modifique ou pinte o sensor de radar ou a tampa do sensor de radar.
- Nos casos a seguir, o sensor do radar deve ser recalibrado. Entre em contato com uma Concessionária Autorizada Toyota para detalhes adicionais.
 - Quando o sensor de radar ou a grade dianteira forem removidos e instalados, ou substituídos
 - Quando o para-choque dianteiro for substituído

⚠ ATENÇÃO**■ Para evitar falhas na câmera dianteira**

Observe as precauções abaixo.

Caso contrário, a câmera dianteira pode não funcionar corretamente, possivelmente levando a um acidente que poderá resultar em ferimentos graves ou fatais.

- Sempre mantenha o para-brisa limpo.
 - Se o para-brisa estiver sujo ou coberto com uma película de óleo ou gotículas de água, limpe o para-brisa.
 - Se uma camada de agente impermeável for aplicada ao para-brisa, ainda assim será necessário utilizar os limpadores do para-brisa para remover gotículas de água, etc. da área do para-brisa na frente da câmera dianteira.
 - Se a parte interna do para-brisa, onde a câmera dianteira está instalada, estiver suja, entre em contato com uma Concessionária Autorizada Toyota.
- Não fixe objetos como adesivos, adesivos transparentes, etc., no lado externo do para-brisa, na frente da câmera dianteira (área sombreada na ilustração).

A: A partir da parte superior do para-brisa até aproximadamente 1 cm abaixo da parte inferior da câmera dianteira

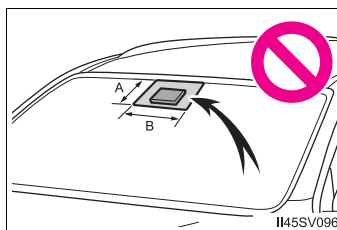

B: Aproximadamente 20 cm (aproximadamente 10 cm para a direita e para a esquerda a partir do centro da câmera dianteira)

- Se a parte do para-brisa na frente da câmera dianteira ficar embaçada ou coberta por condensação, utilize o desembaçador do para-brisa para remover a névoa, condensação. (→P. 346)
- Se as gotículas de água não forem removidas corretamente da área do para-brisa na frente da câmera dianteira pelos limpadores, substitua a borracha ou a palheta do limpador.
- Não instale película no vidro do para-brisa.

 **ATENÇÃO**

- Substitua o para-brisa se ele estiver danificado ou rachado.
Depois de substituir o para-brisa, a câmera dianteira deve ser recalibrada. Entre em contato com uma Concessionária Autorizada Toyota para detalhes adicionais.
- Não permita que líquidos entrem em contato com a câmera dianteira.
- Não permita que luzes intensas incidam sobre a câmera dianteira.
- Não suje ou danifique a câmera dianteira.
Ao limpar a parte interna do para-brisa, não permita que nenhuma solução de limpeza de vidro entre em contato com a lente da câmera dianteira. Não toque nas lentes.
Se a lente estiver suja ou danificada, entre em contato com a Concessionária Autorizada Toyota.
- Não submeta a câmera dianteira a impactos fortes.
- Não mude a posição ou a direção de instalação da câmera dianteira, nem remova-a.
- Não desmonte a câmera dianteira.
- Não modifique quaisquer componentes do veículo próximos da câmera dianteira (espelho retrovisor interno, etc.) ou do teto.
- Não fixe quaisquer acessórios no capô, na grade dianteira ou no para-choque dianteiro que possam obstruir a câmera dianteira. Entre em contato com uma Concessionária Autorizada Toyota para detalhes adicionais.
- Se uma prancha de surf ou outro objeto longo for colocado sobre o teto, certifique-se de que tal objeto não irá obstruir a câmera dianteira.
- Não modifique os faróis ou as outras luzes.

■ Se uma mensagem de advertência for exibida no computador de bordo colorido

○ sistema pode estar temporariamente indisponível ou pode haver uma falha no sistema.

- Nas situações a seguir, realize as ações especificadas na tabela. Quando as condições de operação normais forem detectadas, a mensagem desaparecerá e o sistema se tornará operacional.

Se a mensagem não desaparecer, entre em contato com a sua Concessionária Autorizada Toyota imediatamente.

Situação	Ações
Quando a área ao redor da câmera estiver coberta com sujeira, umidade (embaçada, coberta com condensação) ou outro material estranho.	Utilize o limpador e a função do A/C, para remover a lama ou outros materiais aderidos. (→P. 346).
Quando a temperatura ao redor da câmera dianteira está fora da faixa operacional, como quando o veículo está sob o sol ou em um ambiente extremamente frio.	Se a câmera dianteira estiver quente, como depois do veículo ficar estacionado sob o sol, utilize o sistema de ar condicionado para reduzir a temperatura ao redor da câmera dianteira. Se um protetor solar de para-brisa estava em uso enquanto o veículo ficou estacionado, dependendo do seu tipo, a luz solar refletida a partir da superfície do protetor pode fazer com que a temperatura da câmera dianteira fique excessivamente quente.
	Se a câmera dianteira estiver fria, como depois do veículo ficar em um ambiente extremamente frio, utilize o sistema de ar condicionado para aumentar a temperatura ao redor da câmera dianteira.
A área em frente à câmera dianteira está obstruída, por exemplo, quando o capô estiver aberto ou se houver um adesivo colado na parte do para-brisa que fica na frente da câmera dianteira.	Feche o capô, remova o adesivo etc. para remover a obstrução.
Quando a mensagem "Pre-Collision System Unavailable" (Sistema de Segurança Pré-Colisão (PCS) Indisponível) é apresentada.	Verifique se há materiais aderidos ao sensor do radar e à tampa do sensor de radar e, se houver, remova-os.

- Nas situações a seguir, se a situação for alterada (ou o veículo for dirigido por algum tempo) e as condições de operação normais forem detectadas, a mensagem desaparecerá e o sistema se tornará operacional.

Se a mensagem não desaparecer, entre em contato com a sua Concessionária Autorizada Toyota imediatamente.

- Quando a temperatura ao redor do sensor de radar estiver fora da faixa operacional, como quando o veículo estiver sob o sol ou em um ambiente extremamente frio.
- Quando a câmera dianteira não puder detectar objetos na frente do veículo, como ao dirigir no escuro ou sob neblina, ou quando o brilho das luzes estiver incidindo sobre a câmera dianteira.
- Dependendo das condições nas proximidades do veículo, o radar poderá identificar o ambiente ao redor como incapaz de ser devidamente reconhecido pelo sistema. Neste caso, a mensagem "Pre-Collision System Unavailable" (Sistema de Segurança Pré-Colisão (PCS) Indisponível) é apresentada.

Sistema de Segurança Pré-colisão (PCS)

O sistema de segurança pré-colisão (PCS) utiliza um sensor de radar e uma câmera dianteira para detectar objetos (→P. 222) na frente do seu veículo. Quando o sistema determinar que a possibilidade de colisão frontal com um objeto é alta, uma advertência é acionada para alertar o motorista a tomar uma medida evasiva e a pressão potencial nos freios é aumentada para ajudar o motorista a evitar uma colisão. Se o sistema determinar que a possibilidade de uma colisão frontal com um objeto é extremamente alta, os freios são aplicados automaticamente para ajudar a evitar a colisão ou ajudar a reduzir o impacto da colisão.

O Sistema de Segurança Pré-Colisão (PCS) pode ser ativado/desativado e o temporizador de advertência do sistema pode ser alterado. (→P. 225)

Objetos detectáveis

O sistema pode detectar os itens a seguir:

- Veículos
- Ciclistas
- Pedestres

Funções do sistema

■ Advertência de pré-colisão

Quando o sistema determinar que há uma alta possibilidade de colisão frontal, um alarme soar e uma mensagem será exibida no computador de bordo colorido para fazer com que o motorista faça uma ação evasiva.

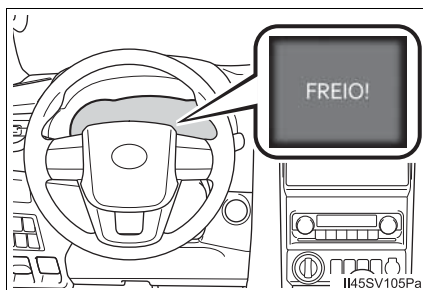

■ Assistência do freio de pré-colisão

Quando o sistema determinar que há uma alta possibilidade de uma colisão frontal, o sistema aplicará maior força de frenagem em relação à força aplicada no pedal de freio.

■ Frenagem de pré-colisão

Se o sistema determinar que a possibilidade de uma colisão frontal é extremamente alta, os freios são aplicados automaticamente para ajudar a evitar a colisão ou a reduzir o impacto da colisão.

ATENÇÃO

■ Limitações do sistema de segurança pré-colisão

- O motorista é o único responsável pela direção segura. Sempre dirija com cuidado, tomando cuidado com as adjacências de seu veículo.
Não utilize o sistema de segurança pré-colisão em detrimento da operação do sistema de frenagem comum sob nenhuma circunstância. Esse sistema não irá evitar colisões ou reduzir os danos decorrentes de colisões ou ferimentos em todas as situações. Não confie demais nesse sistema. A negligência poderá levar a acidentes, resultando em ferimentos graves ou fatais.
- Apesar do sistema ser desenvolvido para auxiliar a evitar ou ajudar a reduzir o impacto da colisão, sua eficácia pode ser alterada de acordo com várias condições, portanto, o sistema pode nem sempre ser capaz de atingir o mesmo nível de desempenho.
Leia as condições a seguir com cuidado. Não confie demais no sistema e sempre dirija com cuidado.
 - Condições sob as quais o sistema pode funcionar mesmo se não houver possibilidade de uma colisão: →P. 227
 - Condições sob as quais o sistema pode não funcionar corretamente: →P. 229
- Não tente testar a operação do sistema de segurança pré-colisão. Dependendo dos objetos usados para teste (manequins, objetos de papelão imitando objetos detectáveis, etc.), o sistema pode não funcionar corretamente, levando a um possível acidente.

■ Freios de pré-colisão

- Quando a função de frenagem pré-colisão estiver operando, uma grande quantidade de força de frenagem será aplicada.
- Se o veículo for parado pela operação da função de frenagem de pré-colisão, a função de frenagem pré-colisão será cancelada depois de aproximadamente 2 segundos. Pressione o pedal de freio conforme necessário.
- A função de frenagem pré-colisão pode não funcionar se determinadas operações forem executadas pelo motorista. Se o pedal do acelerador estiver sendo pressionado com força ou o volante de direção estiver sendo esterçado, o sistema pode determinar que o motorista está tomando uma ação evasiva e possivelmente evitando que a função de frenagem de pré-colisão funcione.
- Em algumas situações, enquanto a função de frenagem de pré-colisão estiver operando, a operação da função pode ser cancelada se o pedal do acelerador for pressionado com força ou o volante de direção for esterçado e o sistema determinar que o motorista está tomando uma ação evasiva.
- Se o pedal do freio estiver sendo pressionado, o sistema pode determinar que o motorista está tomando uma ação evasiva e possivelmente atrasando a operação da função de frenagem de pré-colisão.

 **ATENÇÃO****■ Ao desabilitar o Sistema de Segurança Pré-colisão (PCS)**

Nas seguintes situações, desabilite o sistema, já que ele pode não funcionar corretamente, possivelmente levando a um acidente e resultando em ferimentos graves ou fatais:

- Quando o veículo estiver sendo rebocado
- Quando o seu veículo está sendo usado para rebocar outro veículo
- Ao transportar o veículo através de um caminhão, barco, comboio ou meios de transporte similares
- Quando o veículo for erguido em um elevador automotivo com o motor em funcionamento e os pneus girando livremente
- Ao inspecionar o veículo utilizando um dispositivo de teste como um dinamômetro de chassi ou dispositivo de teste do velocímetro, ou ao utilizar um balanceador de rodas
- Quando um forte impacto é aplicado ao para-choque dianteiro ou à grade dianteira, devido a um acidente ou por outros motivos
- Se o veículo não puder ser conduzido de modo estável, como quando o veículo se envolve em um acidente ou apresenta falhas
- Quando o veículo é conduzido de modo esportivo ou fora da estrada
- Quando os pneus não estão devidamente calibrados
- Quando os pneus estão muito desgastados
- Quando os pneus de um tamanho diferente do especificado estão instalados
- Quando um pneu reserva temporário compacto ou um kit de reparo de emergência para furos em pneus for utilizado
- Se um equipamento que possa obstruir o sensor de radar ou a câmera dianteira for instalado temporariamente no veículo

Alterar as configurações do Sistema de Segurança Pré-colisão (PCS)

■ Habilitar/desabilitar o sistema de segurança pré-colisão (PCS)

O sistema de segurança pré-colisão pode ser habilitado/desabilitado no



(→P. 90) do computador

de bordo colorido.

O sistema é ativado automaticamente a cada vez em que o interruptor de ignição é colocado em “ON” (veículos sem sistema inteligente de entrada e partida) ou no modo “IGNITION ON” (IGNIÇÃO LIGADA) (veículos com sistema inteligente de entrada e partida).



Se o sistema estiver desabilitado, o indicador de advertência do Sistema de Segurança Pré-colisão (PCS) acenderá e a mensagem será exibida no computador de bordo colorido.

■ Alterar o temporizador da advertência pré-colisão

O temporizador de advertência de pré-colisão pode ser alterado no



(→P. 90) do computador

de bordo colorido.

A configuração de tempo de advertência é retida quando o interruptor de ignição é colocado na posição “LOCK” (veículos sem sistema inteligente de entrada e partida) ou quando o interruptor é desligado (veículos com sistema inteligente de entrada e partida). Contudo, se o sistema de segurança pré-colisão for desativado e reativado, o tempo de operação voltará para a configuração padrão (médio).

① Antecipado

② Médio

Esta é a configuração padrão.

③ Atrasado

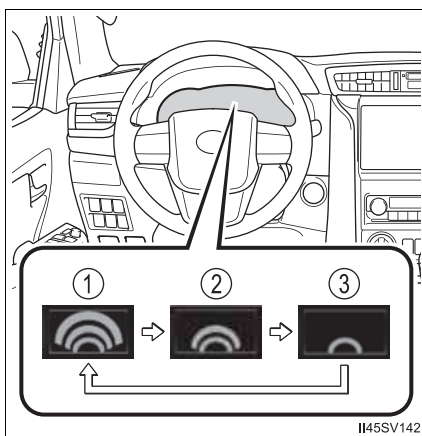

■ Condições de operação

O Sistema de Segurança Pré-colisão (PCS) é ativado e o sistema determina se a possibilidade de uma colisão frontal com um objeto detectado é alta.

Cada função é operacional nas velocidades descritas a seguir:

● Advertência de pré-colisão

Objetos detectáveis	Velocidade do veículo	Velocidade relativa entre seu veículo e o objeto
Veículos	Aproximadamente 10 a 180 km/h	Aproximadamente 10 a 180 km/h
Ciclistas e pedestres	Aproximadamente 10 a 80 km/h	Aproximadamente 10 a 80 km/h

● Assistência do freio de pré-colisão

Objetos detectáveis	Velocidade do veículo	Velocidade relativa entre seu veículo e o objeto
Veículos	Aproximadamente 30 a 180 km/h	Aproximadamente 30 a 180 km/h
Ciclistas e pedestres	Aproximadamente 30 a 80 km/h	Aproximadamente 30 a 80 km/h

● Frenagem de pré-colisão

Objetos detectáveis	Velocidade do veículo	Velocidade relativa entre seu veículo e o objeto
Veículos	Aproximadamente 10 a 180 km/h	Aproximadamente 10 a 180 km/h
Ciclistas e pedestres	Aproximadamente 10 a 80 km/h	Aproximadamente 10 a 80 km/h

O sistema pode não funcionar nas situações abaixo:

- Se o terminal da bateria for desconectado e reconectado e, em seguida, o veículo não for dirigido por um certo período de tempo
- Se a alavanca de mudança de marchas estiver na posição R
- Quando o indicador de Controle de Estabilidade Desligado (VSC OFF) estiver aceso (apenas a função de advertência de pré-colisão será operacional)

■ Função de detecção de objeto

O sistema detecta objetos com base em seu tamanho, perfil, movimento etc. Contudo, um objeto pode não ser detectado, dependendo da luminosidade da área adjacente a ele, do seu movimento, postura e ângulo de detecção, impedindo que o sistema funcione corretamente. (→P. 229)

A ilustração mostra uma imagem de objetos detectáveis.

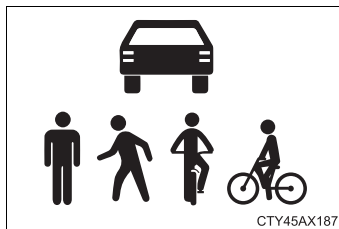

■ Cancelamento de frenagem pré-colisão

Se uma das situações a seguir acontecer enquanto a função dos freios de pré-colisão estiver em operação, a função será cancelada:

- O pedal do acelerador foi pressionado com força.
- O volante de direção foi esterçado intensa ou abruptamente.

■ Condições nas quais o sistema pode operar mesmo se não houver possibilidade de colisão:

- Em algumas situações, como as descritas a seguir, o sistema pode determinar que há uma alta possibilidade de colisão e operar.
 - Quando um objeto detectável passar.
 - Ao mudar de faixa enquanto ultrapassa o veículo, um objeto detectável etc.
 - Ao se aproximar de um objeto detectável em uma faixa adjacente ou na beira da estrada, como ao mudar o curso da viagem ou dirigir em uma estrada com muito vento.

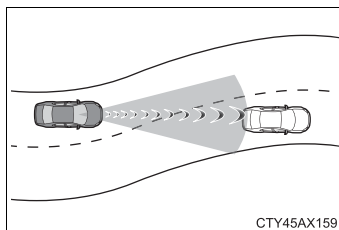

- Ao se aproximar rapidamente de um objeto detectável etc.
- Ao se aproximar de objetos nas beiras da estrada, como objetos detectáveis, guardrails, postes de iluminação, árvores ou paredes.
- Quando houver um objeto detectável ou outro objeto na beira da estrada ao entrar em uma curva.

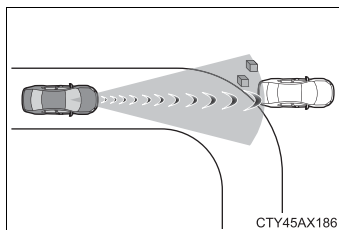

- Quando houver padrões ou pinturas na frente do seu veículo que possam ser confundidos com um veículo.
- Quando a frente do seu veículo for atingida por água ou poeira.

- Ao ultrapassar um objeto detectável que esteja mudando de faixa ou fazendo uma curva à direita/à esquerda

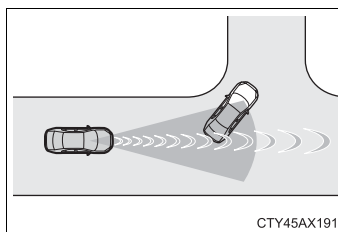

- Ao passar por um objeto detectável na faixa de fluxo contrário que está parado para entrar à direita/à esquerda

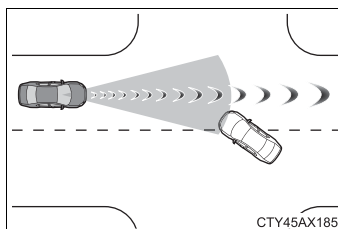

- Quando um objeto detectável ficar muito próximo e, em seguida, parar antes de entrar no trajeto do seu veículo
- Se a parte dianteira de seu veículo estiver levantada ou rebaixada, como em uma situação em que a estrada seja desnivelada ou ondulada
- Ao dirigir em uma estrada envolta por uma estrutura, como um túnel ou uma ponte de ferro
- Quando houver um objeto de metal (tampa de bueiro, placa de aço, etc.), degraus, ou uma protusão na frente de seu veículo.
- Ao passar sob um objeto (placa de trânsito, outdoor etc.)

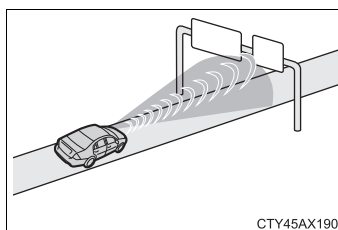

- Ao se aproximar de uma cancela eletrônica de cabine de pedágio, cancela de estacionamento, ou quaisquer outros tipos de "barreiras" que abrem e fecham
- Ao usar um lavador de carros automático
- Ao dirigir através ou sob objetos que possam entrar em contato com seu veículo, como grama alta, galhos de árvore ou banners

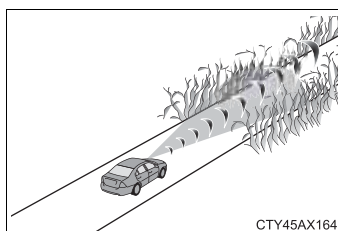

- Ao dirigir através de vapor ou fumaça

- Ao dirigir próximo de objetos que refletem ondas de rádio, como um caminhão grande ou guardrail
- Ao dirigir próximo de torres de TV, estações de transmissão, usinas elétricas, ou quaisquer outros lugares onde haja ondas de rádio fortes ou ruído elétrico.

■ Situações em que o sistema pode não funcionar adequadamente

- Em algumas situações, como as descritas a seguir, um objeto pode não ser detectado pelo sensor do radar e pela câmera dianteira, impedindo que o sistema funcione corretamente:
 - Quando um objeto detectável se aproximar do seu veículo
 - Quando seu veículo ou um objeto detectável estiver balançando
 - Se um objeto detectável fizer uma manobra abrupta (como uma curva, aceleração ou desaceleração repentina)
 - Quando seu veículo se aproximar de um objeto detectável rapidamente
 - Quando um objeto detectável não estiver diretamente na frente do seu veículo

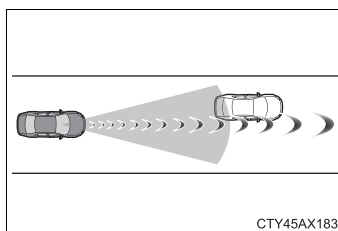

- Quando um objeto detectável estiver próximo de uma parede, cerca, guardrail, tampa de bueiro, veículo, placa de aço na estrada, etc.
- Quando um objeto detectável estiver sob uma estrutura
- Quando parte do objeto detectável estiver escondida por outro objeto, como uma mala grande, um guarda-chuva ou guardrail
- Quando vários objetos detectáveis estiverem próximos uns dos outros
- Se o sol ou outra luz incidir diretamente sobre o objeto detectável
- Quando o objeto detectável tiver uma cor branca e parecer extremamente claro
- Quando o objeto detectável parecer ser da mesma cor ou com a mesma intensidade de luz das áreas ao redor
- Se um objeto detectável cruzar a pista e ficar na sua frente ou surgir repentinamente na frente do seu veículo
- Quando a parte dianteira de seu veículo for atingida por água, poeira, etc.
- Quando uma luz muito intensa à frente, como a luz do sol ou a luz dos faróis de carros em sentido contrário, atingir a câmera dianteira
- Ao se aproximar da lateral ou da parte dianteira de um veículo à frente
- Se o veículo à frente for uma motocicleta
- Se o veículo à frente for muito estreito, por exemplo, um veículo de mobilidade individual
- Se o veículo à frente possuir uma extremidade traseira pequena, como um caminhão sem carga

- Se o veículo à frente possuir uma extremidade traseira baixa, como um caminhão de plataforma

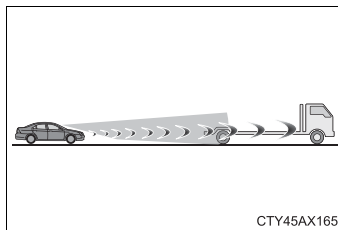

- Se o veículo à frente possuir uma distância muito grande do solo (for muito alto)

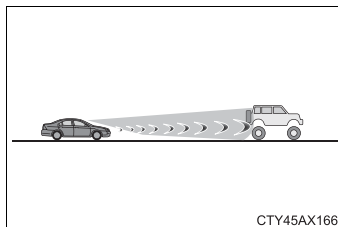

- Se o veículo à frente estiver carregando uma carga projetada para fora do para-choque traseiro
- Se o veículo à frente possuir formas irregulares, como um trator ou uma motocicleta com carro lateral
- Se o veículo à frente for uma bicicleta de tamanho infantil, uma bicicleta que esteja carregando uma carga grande, uma bicicleta conduzida por mais de uma pessoa, ou uma bicicleta de formato exclusivo (bicicleta com cadeira para criança, bicicleta tandem etc.)
- Se a altura do pedestre/ciclista da bicicleta à frente for menor do que 1 m ou maior do aproximadamente 2 m
- Se o pedestre/ciclista estiver vestindo roupas grandes (capa de chuva, saia longa etc.), tornando sua silhueta obscura
- Se o pedestre estiver inclinado para frente ou de cócoras, ou se o ciclista estiver inclinado para frente
- Se o pedestre/ciclista estiver se movendo rapidamente
- Se o pedestre estiver empurrando um carrinho de bebê, cadeira de rodas, bicicleta ou outro veículo
- Ao dirigir em condições climáticas rigorosas, tais como chuva forte, neblina, tempestades de areia
- Ao dirigir através de vapor ou fumaça
- Quando a área ao redor estiver escura, como durante os períodos de nascer e pôr do sol, ou ao dirigir à noite ou em um túnel, fazendo o objeto detectável parecer ser da mesma cor que a área ao redor dele
- Ao dirigir em um local no qual a iluminação externa muda subitamente, como na entrada e saída de um túnel
- Quando o veículo não puder ser conduzido por um determinado período após a partida do motor
- Enquanto faz uma curva à esquerda/direita, e por alguns segundos após fazer uma curva à esquerda/direita
- Enquanto dirige o veículo em uma curva e segundos depois de dirigir em uma curva
- Se o seu veículo estiver patinando

- Se a parte dianteira do veículo estiver levantada ou rebaixada

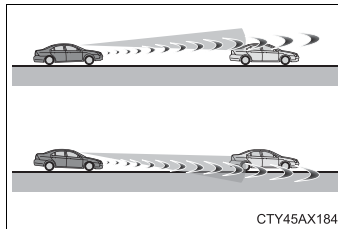

- Se as rodas estiverem desalinhadas
 - Se a palheta do limpador estiver interferindo no funcionamento da câmera dianteira
 - Se o veículo estiver sendo conduzido em velocidades extremamente altas
 - Ao dirigir em um aclive
 - Se o sensor de radar ou a câmera dianteira estiverem desalinhados
- Em algumas situações, como as descritas a seguir, a força de frenagem pode não ser o bastante, evitando que o sistema funcione corretamente:
- Se as funções de frenagem não funcionarem com o desempenho máximo, como quando as peças do freio estiverem extremamente frias, quentes ou molhadas
 - Se o veículo não passar pelas manutenções corretamente (freios ou pneus excessivamente desgastados, pressão de inflagem dos pneus incorreta, etc.)
 - Quando o veículo for conduzido sobre uma estrada de cascalho ou outras superfícies escorregadias
- Se o Controle de Estabilidade (VSC) estiver desativado
- Se o Controle de Estabilidade (VSC) estiver desativado (→P. 326), as funções do freio de pré-colisão e de assistência do freio de pré-colisão também serão desativadas.
 - O indicador de advertência do Sistema de Segurança Pré-colisão (PCS) irá acender e a mensagem “VSC Turned Off Pre-Collision Brake System Unavailable” (Controle de Estabilidade (VSC) Desligado. Sistema de Frenagem de Pré-colisão Indisponível) será exibida no computador de bordo colorido.

Alerta de Desvio de Faixa (LDA)

Resumo das funções

Ao dirigir em uma estrada linhas de faixa brancas claras (amarelas), essa função alerta o motorista quando o veículo pode mudar de faixa, além de também de fornecer assistência ao aplicar a força de frenagem para manter o veículo em sua faixa ou curso*.

O sistema de Alerta de Desvio de Faixa (LDA) reconhece as faixa brancas (ou amarelas) ou o curso* usando a câmera dianteira. Além disso, ele detecta os veículos à frente usando o radar e a câmera dianteira.

*: O limite entre o asfalto e a beira da estrada, como a grama, a terra ou o meio-fio

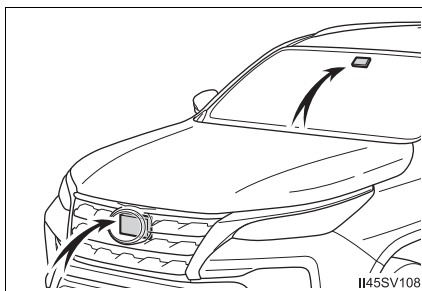

⚠ ATENÇÃO

■ Antes de utilizar o sistema de Alerta de Desvio de Faixa (LDA)

- Não confie unicamente no sistema de Alerta de Desvio de Faixa (LDA). O sistema de Alerta de Desvio de Faixa (LDA) não controla o veículo automaticamente ou reduz a quantidade de atenção que deve ser prestada pelo motorista na área à frente do veículo. O motorista deve sempre assumir responsabilidade por dirigir com segurança, prestar muita atenção nas condições das áreas adjacentes ao veículo e operar o volante de direção para corrigir a direção do veículo. Além disso, o motorista sempre deve descansar adequadamente quando se sentir muito cansado, como em situações em que seja necessário dirigir por um longo período de tempo.
- A negligência em realizar as operações de condução do veículo adequadamente pode levar a um acidente, resultando em ferimentos graves ou fatais.
- Quando não estiver utilizando o sistema de Alerta de Desvio de Faixa (LDA), use o interruptor do Alerta de Desvio de Faixa (LDA) para desligá-lo.

 **ATENÇÃO****■ Situações inadequadas para o uso do sistema de Alerta de Desvio de Faixa (LDA)**

Nas situações a seguir, use o interruptor de Alerta de Desvio de Faixa (LDA) para desligar o sistema. A negligência poderá levar a acidentes, resultando em ferimentos graves ou fatais.

- Se o veículo for conduzido em uma estrada com a superfície escorregadia devido ao clima chuvoso, etc.
- Se as linhas brancas (ou amarelas) forem visualizadas com dificuldade devido à chuva, neblina e poeira.
- O pneu reserva temporário, estiver equipado.
- Quando os pneus estiverem excessivamente desgastados, ou quando a pressão dos pneus for baixa.
- Quando pneus de um tamanho diferente do especificado forem instalados.
- Se o veículo for conduzido em faixas de tráfego que não sejam vias expressas ou autoestradas.
- Quando o seu veículo estiver rebocando um trailer ou durante o rebocamento de emergência

■ Para evitar falhas no sistema de Alerta de Desvio de Faixa (LDA) e operações realizadas por engano

- Não modifique os faróis ou coloque adesivos na superfície das luzes.
- Não modifique a suspensão. Se a suspensão precisar de ser substituída, entre em contato com a Concessionária Autorizada Toyota.
- Não instale ou posicione nada sobre o capô ou grade. Além disso, não instale uma grade dianteira diferente (protetores de para-choque).
- Se houver a necessidade de reparos no para-brisa, entre em contato com a Concessionária Autorizada Toyota.

⚠ ATENÇÃO

■ Condições nas quais as funções podem não funcionar corretamente

Nas situações a seguir, as funções podem não funcionar corretamente, e o veículo pode sair da faixa. Dirija com segurança, sempre prestando atenção nas áreas ao redor e mantendo o volante de direção para corrigir o caminho do veículo sem confiar unicamente nas funções.

- Se o veículo estiver sendo conduzido em uma curva fechada.

- Presença de objetos ou padrões que possam ser confundidos com as linhas brancas (amarelas) nas beiras da estrada (guardrails, postes refletivos).

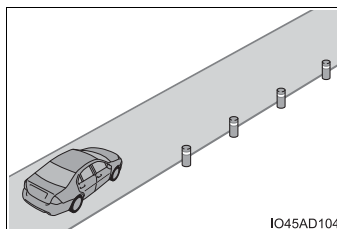

- Se o veículo for conduzido em vias com bifurcações, junções.

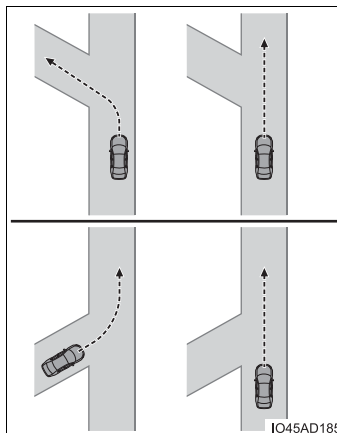

- Presença de marcas de reparo do asfalto, marcas de reparo das linhas brancas (amarelas), na estrada.

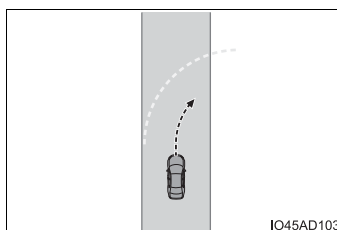

- Se as sombras na estrada estiverem paralelas com, ou cobrirem, as linhas brancas (ou amarelas).
- Se o veículo for conduzido em uma área sem linhas brancas (ou amarelas), como a frente de uma cabine de pedágio ou posto de verificação, em um cruzamento, etc.

 **ATENÇÃO****■ Condições nas quais as funções podem não funcionar corretamente**

- Se as linhas brancas (ou amarelas) estiverem falhadas, ou se houver “tachões refletivos” ou pedras presentes.
- Se as linhas brancas (ou amarelas) não puderem ser vistas ou sua visão ser dificultada devido à presença de areia, etc.
- Se o veículo for conduzido em uma pista com a superfície molhada devido à chuva, água parada, etc.
- Se as linhas de tráfego forem amarelas (o que pode ser mais difícil de identificar do que linhas que sejam brancas).
- Se as linhas brancas (ou amarelas) passarem por um meio-fio, etc.
- Se o veículo estiver sendo conduzido em uma superfície clara, como concreto.
- Se a beira da estrada não for clara ou reta.
- Se o veículo for conduzido em uma superfície molhada com reflexo de luz, etc.
- Se o veículo for conduzido em uma área onde a iluminação mude subitamente, como nas entradas e saídas de túneis, etc.
- Se as luzes dos faróis de veículos no fluxo de trânsito contrário, o sol, etc., ofuscarem a câmera.
- Se o veículo for conduzido em um aclive.
- Se o veículo for conduzido em uma estrada na qual haja curvas para a esquerda ou para a direita, ou em uma estrada sinuosa.
- Se o veículo for conduzido em vias acidentadas ou não pavimentadas.
- Se as linhas de trânsito forem estreitas ou largas.
- Se o veículo estiver extremamente inclinado devido ao peso da carga ou por possuir pressão inadequada nos pneus.
- Se a distância até o veículo à frente é extremamente curta.
- Se o veículo se mover para cima ou para baixo demais devido às condições da estrada durante a condução (estradas ruins ou estradas remendadas).
- Ao dirigir em um túnel ou durante à noite com os faróis desligados, ou quando um farol está escuro, devido a ele estar desalinhado, ou à lente dele estar suja.
- Se o veículo estiver preso devido à intensidade dos ventos.
- Se o veículo acabou de mudar de faixas ou cruzou uma intersecção.
- Quando pneus de um tamanho diferente do especificado forem instalados.

Funções inclusas no sistema de Alerta de Desvio de Faixa (LDA)

■ Função de alerta de desvio de faixa

Quando o sistema determina que o veículo pode sair de sua faixa ou curso*, uma mensagem de advertência é exibida no computador de bordo colorido e o alarme de advertência soa para avisar ao motorista.

Quando o alarme de advertência soar, verifique a área ao redor do seu veículo e opere o volante de direção cuidadosamente para mover o veículo de volta para o centro da faixa.

*: O limite entre o asfalto e a beira da estrada, como a grama, a terra ou o meio-fio

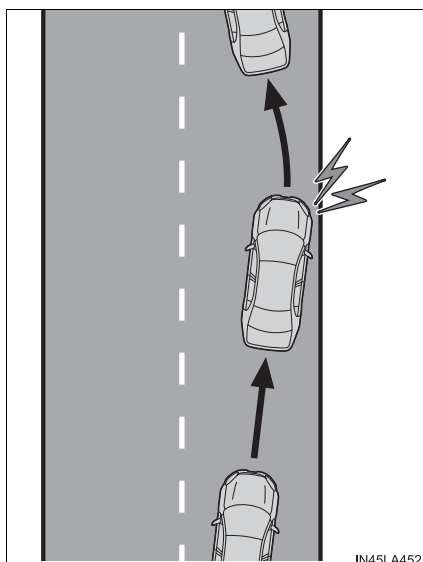

■ Função de assistência de desvio de faixa

Quando o sistema determina que o veículo pode sair da faixa ou do curso*, o sistema fornece assistência, conforme o necessário, ao aplicar força de frenagem por um curto período de tempo para manter o veículo na faixa.

*: O limite entre o asfalto e a beira da estrada, como a grama, a terra ou o meio-fio

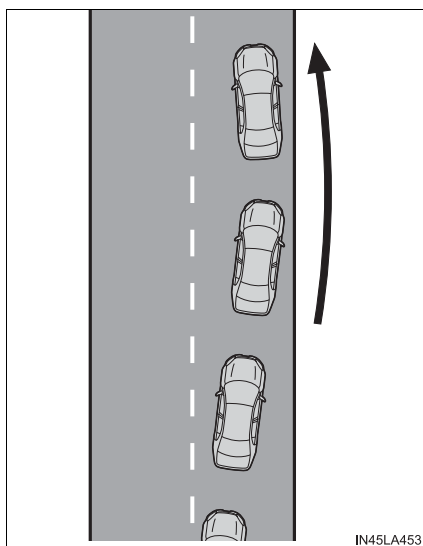

■ Função de advertência de oscilação do veículo

Quando o veículo estiver oscilando na pista, o alarme de advertência soará e uma mensagem será exibida no computador de bordo colorido para alertar o motorista.

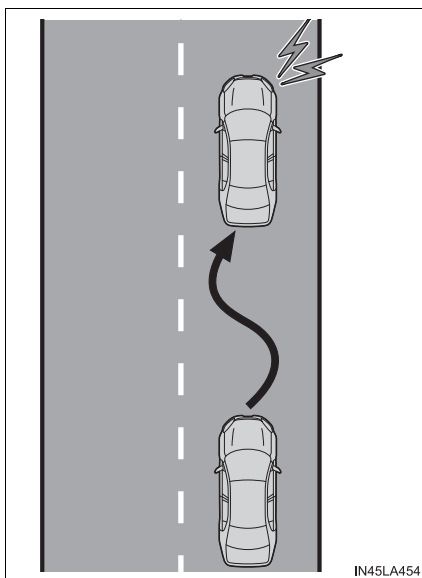

Ao ligar o sistema de Alerta de Desvio de Faixa (LDA)

Pressione o interruptor de Alerta de Desvio de Faixa (LDA) para ligar o sistema.

O indicador de Alerta de Desvio de Faixa (LDA) acende e uma mensagem é exibida no computador de bordo colorido.

Pressione o interruptor de Alerta de Desvio de Faixa (LDA) novamente para desligar o sistema.

Quando o sistema de Alerta de Desvio de Faixa (LDA) é ligado ou desligado, a operação do Alerta de Desvio de Faixa (LDA) continua da mesma forma na próxima vez em que for dada a partida no motor.

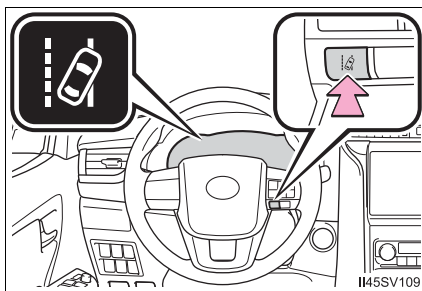

Indicações no computador de bordo colorido

- ① Indicador de Alerta de Desvio de Faixa (LDA)

As condições de iluminação do indicador informam ao motorista sobre as condições de funcionamento do sistema.

Iluminação branca:

O Alerta de Desvio de Faixa (LDA) está operando.

Iluminação verde:

A função de assistência de desvio está em operação.

Iluminação amarela: Falhou ou foi suspensa temporariamente.

Piscando em amarelo: A função de Alerta de Desvio de Faixa (LDA) está em operação.

- ② Apresentação de operação da função de assistência de desvio

Exibido quando a tela do computador de bordo colorido é comutada para tela de informação do sistema de suporte à condução.

Indica que a função de assistência de desvio está em operação.

- ③ Tela de função de alerta do desvio de faixa

Exibido quando a tela do computador de bordo colorido é comutada para tela de informação do sistema de suporte à condução.

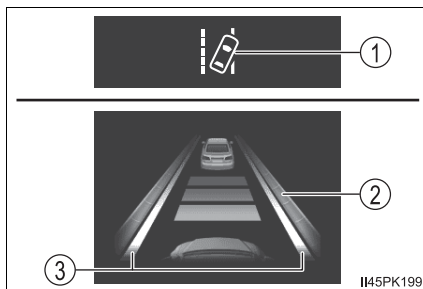

- ▶ A parte interna das linhas exibidas é branca

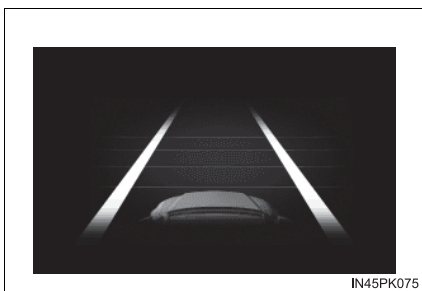

IN45PK075

- ▶ A parte interna das linhas exibidas é preta



IN45PK076

Indica que o sistema está reconhecendo as linhas brancas (ou amarelas) ou o curso*. Quando o veículo sai de sua faixa, a linha branca exibida no lado para o qual o veículo está indo começa a piscar em amarelo.

*: O limite entre o asfalto e a beira da estrada, como a grama, a terra ou o meio-fio

Indica que o sistema não é capaz de reconhecer as linhas brancas (ou amarelas) ou o curso*, ou que seu funcionamento foi cancelado temporariamente.

■ Condições de funcionamento de cada função

● Função de Alerta de Desvio de Faixa (LDA)

Esta função é ativada quando todas as condições a seguir forem atendidas.

- O Alerta de Desvio de Faixa (LDA) estiver ligado.
- A velocidade do veículo é de, aproximadamente, 50 km/h ou mais.
- O sistema reconhecer as linhas de faixa brancas (ou amarelas) ou o percurso*. (Quando uma linha branca [amarela] ou curso* for reconhecido(a) em apenas um lado, o sistema funcionará apenas para o lado reconhecido.)
- A largura da faixa de trânsito é de, aproximadamente, 3 m ou mais.
- A alavanca dos indicadores de direção não for acionada.
- O veículo não estiver sendo conduzido em uma curva fechada.
- Não forem detectadas falhas no sistema. (→P. 241)

*: O limite entre o asfalto e a beira da estrada, como a grama, a terra ou o meio-fio

● Função de assistência de desvio de faixa

Esta função é ativada quando todas as condições a seguir forem atendidas, além da condição de operação da função de alerta de desvio de faixa.

- A configuração de “Assistência de Desvio de Faixa” em  do computador de bordo colorido estão “Ligadas” (→P. 90).
- O veículo não for acelerado ou desacelerado por um período fixado ou mais.
- O volante de direção não for operado com nível de força adequado para a mudança de faixas.
- O Sistema de Freio Antitravamento (ABS), Controle de Estabilidade (VSC), Controle de Tração (TRC/A-TRC) e Sistema de Segurança Pré-colisão (PCS) não estiverem funcionando.
- O Controle de Tração (TRC/A-TRC) ou o Controle de Estabilidade (VSC) não foi desligado.

● Função de advertência de oscilação do veículo

Esta função é ativada quando todas as condições a seguir forem atendidas.

- A configuração de “Advertência de Oscilação” em  no computador de bordo colorido está definida como “Ligada” (→P. 90)
- A velocidade do veículo é de, aproximadamente, 50 km/h ou mais.
- A largura da faixa de trânsito é de, aproximadamente, 3 m ou mais.
- Não forem detectadas falhas no sistema. (→P. 241)

■ Cancelamento temporário das funções

Quando as condições de operação não forem mais atendidas, a função poderá ser desativada temporariamente. Contudo, quando as condições de operação forem atendidas, o funcionamento do sistema será restaurado automaticamente. (→P. 239)

■ Função de assistência de desvio de faixa

- Dependendo da velocidade do veículo, situação de saída da faixa, condições da estrada, etc., é possível que o motorista não identifique a operação das funções, ou que as funções realmente possam não operar.
- A assistência de desvio da função foi anulada pela operação do volante de direção por parte do motorista.
- Não tente testar a operação da função de assistência de desvio.
- Um som poderá ser ouvido vindo do compartimento quando o pedal de freio for pressionado e a função de assistência de desvio estiver em operação. Este ruído não indica impropriedade no sistema de Alerta de Desvio de Faixa (LDA).

■ Função de alerta de desvio de faixa

- O alarme de advertência pode ser difícil de se ouvir devido a ruídos externos, reprodução de áudio, etc.
- Se a borda do curso* não for clara ou reta, a função de alerta de desvio de faixa pode não funcionar.
- Não tente testar a operação da função de alerta de desvio de faixa.

*: O limite entre o asfalto e a beira da estrada, como a grama, a terra ou o meio-fio

■ Função de advertência de oscilação do veículo

Quando o sistema determinar que o veículo está oscilando enquanto a função de advertência de oscilação do veículo estiver operando, um alarme soará e uma mensagem de advertência alertando o motorista para descansar, e o símbolo mostrado na ilustração, serão exibidos simultaneamente no computador de bordo colorido.



Dependendo das condições do veículo e da estrada, a advertência pode não funcionar.

■ Mensagem de advertência

Se a mensagem de advertência a seguir for exibida no computador de bordo colorido e o indicador de Alerta de Desvio de Faixa (LDA) acender na cor amarela, o procedimento de diagnóstico de falhas apropriado é o seguinte. Além disso, se uma mensagem de advertência diferente for exibida, siga as instruções exibidas na tela.

- “LDA Malfunction Visit Your Dealer” (Falha na LDA. Visite uma Concessionária Autorizada Toyota)

O sistema pode não estar funcionando corretamente. Providencie a inspeção do veículo em uma Concessionária Autorizada Toyota.

- “Função de Alerta de Saída de Faixa”

- O sistema tem o seu funcionamento cancelado temporariamente devido a uma falha em outro sensor que não seja o da câmera dianteira. Desligue o sistema de Alerta de Desvio de Faixa (LDA), aguarde um instante e, em seguida, ligue o Alerta de Desvio de Faixa (LDA) novamente.
- O sistema está temporariamente indisponível pois o veículo está desviando repetidamente de sua faixa ou curso* em um curto período de tempo. Coloque o interruptor de ignição na posição “LOCK” (veículos sem sistema inteligente de entrada e partida) ou em desligado (veículos com sistema inteligente de entrada e partida) e, depois disso, coloque na posição “ON” (veículos sem sistema inteligente de entrada e partida) ou no modo “IGNITION ON” (IGNIÇÃO LIGADA) (veículos com sistema inteligente de entrada e partida) novamente.

*: O limite entre o asfalto e a beira da estrada, como a grama, a terra ou o meio-fio

- “LDA Unavailable at Current Speed” (LDA Indisponível na Velocidade Atual)

A função não pode ser utilizada, pois a velocidade do veículo excede a faixa de operação de Alerta de Desvio de Faixa (LDA). Reduza a velocidade.

■ Personalização

As configurações das funções podem ser alteradas. (Dispositivos que podem ser personalizados: →P. 576)

Controle de Velocidade Adaptativo (ACC)

Resumo das funções

No modo de controle de distância de veículo-a-veículo, o veículo acelera e desacelera automaticamente para equiparar com a velocidade do veículo à frente, mesmo quando o pedal do acelerador não é pressionado. No modo de Controle de Velocidade Constante (CC), o veículo se desloca a uma velocidade fixa.

Use o Controle de Velocidade Adaptativo (ACC) em vias expressas e autoestrada de trânsito livre.

- Modo de controle de distância de veículo-a-veículo (→P. 246)
- Modo de Controle de Velocidade Constante (CC) (→P. 251)

Componentes do Sistema

- ① Indicadores
- ② Definir velocidade
- ③ Interruptor de distância de veículo a veículo
- ④ Computador de bordo colorido
- ⑤ Interruptor de controle de velocidade

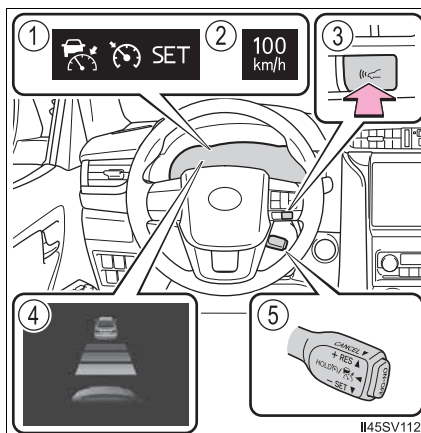

 **ATENÇÃO****■ Antes de usar o Controle de Velocidade Adaptativo (ACC)**

- Dirigir com segurança é a única responsabilidade do motorista. Não confie unicamente no sistema, dirija com segurança, sempre prestando muita atenção nas áreas adjacentes.
- O Controle de Velocidade Adaptativo (ACC) fornece suporte à condução para reduzir o esforço exercido pelo motorista. Contudo, há limitações na assistência fornecida.
Leia as condições a seguir com cuidado. Não confie demais no sistema e sempre dirija com cuidado.
 - Quando o sensor não puder detectar corretamente o veículo à frente: →P. 254
 - Condições sob as quais o modo de controle de distância de veículo-a-veículo pode não funcionar corretamente: →P. 255
- Ajuste a velocidade apropriadamente de acordo com o limite de velocidade, fluxo de tráfego, condições da estrada, condições climáticas, etc. O motorista é responsável por verificar a velocidade ajustada.
- Mesmo quando o sistema estiver funcionando normalmente, as condições do veículo à frente identificadas pelo sistema podem ser diferentes das condições observadas pelo motorista. Por isso, o motorista deve sempre manter-se alerta, avaliar o perigo de cada situação e dirigir com segurança. Confiar apenas nesse sistema ou presumir que o sistema garante a segurança durante a condução pode levar a um acidente, resultando em ferimentos graves ou fatais.
- Desligue o Controle de Velocidade Adaptativo (ACC), utilizando o botão “ON-OFF” quando não estiver em uso.

 **ATENÇÃO****■ Cuidados sobre os sistemas de suporte à condução**

Observe as precauções a seguir, pois há limitações na assistência oferecida pelo sistema. A negligência poderá causar acidentes, resultando em ferimentos graves ou fatais.

● Auxílio ao motorista para medir a distância do veículo à frente

O Controle de Velocidade Adaptativo (ACC) serve apenas para ajudar o motorista a determinar a distância entre o veículo e de um determinado veículo que esteja a sua frente. Não é um mecanismo que permita uma direção descuidada ou desatenta, bem como não é um sistema que pode ajudar o motorista em condições de baixa visibilidade.

É ainda necessário que o motorista preste muita atenção às áreas próximas ao veículo.

● Auxílio ao motorista para avaliar a distância correta do veículo à frente

O Controle de Velocidade Adaptativo (ACC) determina se a distância entre o veículo e um determinado veículo que esteja à frente está dentro da faixa ajustada. O sistema não é capaz de fazer qualquer outro tipo de avaliação. Portanto, é absolutamente necessário que o motorista permaneça atento para determinar se há ou não a possibilidade de perigo em uma determinada situação.

● Auxílio ao motorista para acionar o veículo

O Controle de Velocidade Adaptativo (ACC) não inclui funções para prevenir ou evitar colisões com os veículos que estiverem à frente. Portanto, se houver algum perigo, o motorista deverá assumir o controle imediato e direto do veículo e agir apropriadamente para assegurar a segurança de todos os envolvidos.

 **ATENÇÃO****■ Situações inadequadas para o Controle de Velocidade Adaptativo (ACC)**

Não use o Controle de Velocidade Adaptativo (ACC) em qualquer das situações abaixo. A negligência poderá resultar em controle incorreto de velocidade, podendo ocasionar acidentes graves ou fatais.

- Estradas onde há pedestres, ciclistas, etc.
- Trânsito pesado
- Pistas com curvas fechadas
- Pistas muito sinuosas
- Em estradas escorregadias, como quando molhadas pela chuva.
- Em declives acentuados, ou onde haja mudanças de altura, para cima ou para baixo, acentuadas
A velocidade do veículo pode ultrapassar a velocidade ajustada ao conduzir em declives íngremes.
- Nas entradas para vias expressas ou autoestradas de trânsito livre
- Quando as condições atmosféricas forem tais que impeçam o funcionamento correto dos sensores (neblina, tempestade de areia, chuva forte, etc.)
- Quando houver chuva na superfície dianteira do radar ou da câmera dianteira
- Em condições de trânsito que exijam aceleração e desaceleração frequentemente
- Quando o seu veículo estiver rebocando um trailer ou durante o rebocamento de emergência
- Quando o alarme de advertência de aproximação for ouvido frequentemente

Dirigindo no modo de controle de distância de veículo-a-veículo

Esse modo utiliza um radar para detectar a presença de veículos até, aproximadamente, 100 m à frente, determina a distância atual de veículo-a-veículo e mantém uma distância adequada do veículo à frente. A distância de veículo-a-veículo desejada também pode ser ajustada acionando-se o interruptor de distância de veículo-a-veículo.

Ao dirigir em declives, a distância de veículo-a-veículo pode ficar menor.

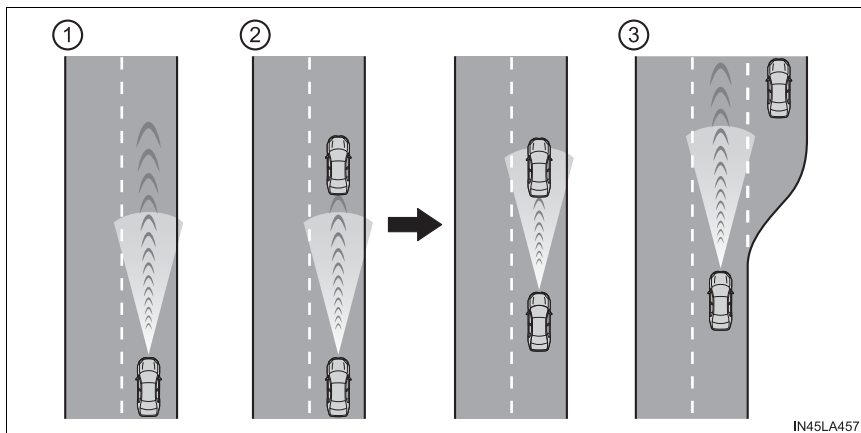

IN45LA457

- ① Exemplo de velocidade constante ajustada
Quando não houver veículos à frente
O veículo move à velocidade ajustada pelo motorista.
- ② Exemplo de desaceleração em velocidade ajustada e velocidade de acompanhamento
Quando surgir um veículo trafegando adiante que está sendo conduzido em velocidade menor do que a velocidade ajustada

Quando um veículo for detectado a sua frente, o sistema irá automaticamente desacelerar o veículo. Quando uma grande redução na velocidade do veículo for necessária, o sistema aplicará os freios (as luzes de freio acenderão neste momento). O sistema irá responder a mudanças na velocidade do veículo à frente para manter a distância de veículo-a-veículo definida pelo motorista. A advertência de distância irá soar se o sistema não puder desacelerar suficientemente para evitar que o seu veículo fique muito próximo do veículo à frente.

Quando a alavanca do sinalizador de direção for acionada e o seu veículo se mover para a faixa de ultrapassagem a uma velocidade de 80 km/h ou mais, o veículo irá acelerar para ajudar a ultrapassar um veículo passante.

A identificação do sistema de qual é a faixa de ultrapassagem pode ser determinada unicamente com base na localização do volante de direção do veículo (posição do motorista no lado esquerdo versus posição do motorista no lado direito). Se o veículo for dirigido

em uma região na qual a faixa de ultrapassagem seja do lado diferente do qual o veículo normalmente é dirigido, o veículo pode acelerar quando a alavanca do sinalizador de direção for acionada na direção oposta à faixa de ultrapassagem (p. ex., se o motorista normalmente dirige o veículo em uma região na qual a faixa de ultrapassagem é do lado direito, quando ele dirigir em uma região na qual a faixa de ultrapassagem é do lado esquerdo, o veículo poderá acelerar quando o sinalizador de direção direito for ativado).

③ Exemplo de aceleração

Quando não houver veículos trafegando adiante em velocidade menor do que a velocidade ajustada

O sistema irá acelerar o veículo até que a velocidade ajustada seja atingida. A seguir, o sistema irá retornar à velocidade constante ajustada.

Ajuste da velocidade do veículo (modo de controle de distância veículo-a-veículo)

- 1 Pressione o botão "ON-OFF" para ativar o Controle de Velocidade Constante (CC).

O indicador do Controle de Velocidade Adaptativo (ACC) acenderá e uma mensagem será exibida no computador de bordo colorido. Pressione o botão novamente para desativar o Controle de Velocidade Constante (CC).

Se o botão "ON-OFF" for pressionado e segurado por 1,5 segundo ou mais, o sistema ligará no modo de Controle de Velocidade Constante (CC). (→P. 251)

- 2 Acelere ou desacelere, acionando o pedal do acelerador, até a velocidade desejada do veículo (aproximadamente 30 km/h ou mais) e empurre a alavanca para baixo para definir a velocidade.

O controle de velocidade "SET" acenderá.

A velocidade do veículo no momento em que a alavanca for liberada será a velocidade definida.

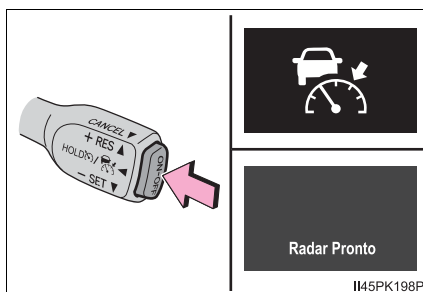

II45PK198P

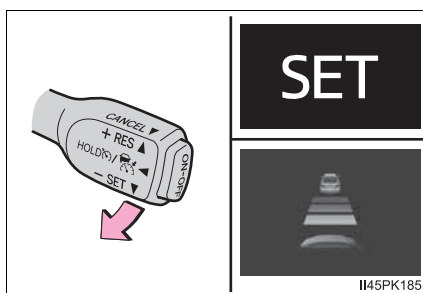

II45PK185

Ajuste da velocidade selecionada

- Ajuste a velocidade selecionada com a alavanca

Para alterar a velocidade definida, opere a alavanca até que a velocidade desejada seja exibida.

- ① Aumentar a velocidade
- ② Reduzir a velocidade

Ajuste fino: Mova a alavanca momentaneamente na direção desejada.

Ajuste amplo: Segure a alavanca para cima ou para baixo para alterar a velocidade, e solte quando a velocidade desejada for atingida.

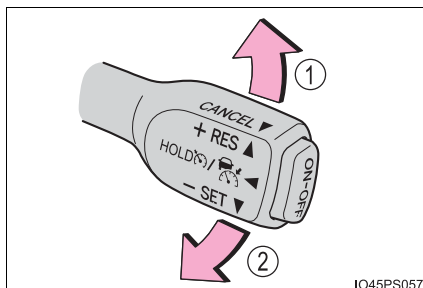

No modo de controle de distância veículo-a-veículo, a velocidade ajustada será aumentada ou reduzida conforme segue:

Ajuste fino: A cada vez em que a alavanca é operada, a velocidade muda em 1 km/h.

Ajuste amplo: Aumenta ou diminui a velocidade em incrementos de 5 km/h enquanto a alavanca for segurada

No modo de Controle de Velocidade Constante (CC) (→P. 251), a velocidade ajustada será aumentada ou reduzida conforme o descrito abaixo:

Ajuste fino: A cada vez em que a alavanca é operada, a velocidade muda em 1 km/h.

Ajuste amplo: A velocidade continuará a mudar enquanto a alavanca for segurada.

- Aumentar a velocidade ajustada através do pedal do acelerador

- 1 Acelere com o pedal do acelerador até atingir a velocidade do veículo desejada
- 2 Empurre a alavanca para baixo

Mudar a distância de veículo-a-veículo (modo de controle de distância de veículo-a-veículo)

Pressionar o interruptor muda a distância de veículo-a-veículo da seguinte maneira:

- ① Longa
- ② Média
- ③ Curta

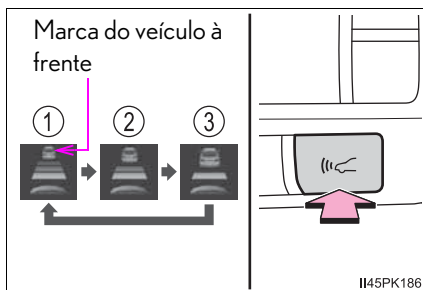

Configurações de distância de veículo-a-veículo (modo de controle de distância de veículo-a-veículo)

Selecione uma distância a partir da tabela abaixo. Observe que as distâncias apresentadas correspondem à velocidade do veículo de 80 km/h. A distância veículo-a-veículo aumenta/diminui conforme a velocidade do veículo.

Opções de distância	Distância de veículo-a-veículo
Longa	Aproximadamente 50 m
Médio	Aproximadamente 40 m
Curta	Aproximadamente 30 m

Cancelar e retomar o controle de velocidade

- ① Puxar a alavanca em sua direção cancela o Controle de Velocidade Constante (CC).

O controle de velocidade também é cancelado ao pressionar o pedal de freio.

- ② Empurrar a alavanca para cima retomará o controle de velocidade e retornará a velocidade do veículo à velocidade ajustada.

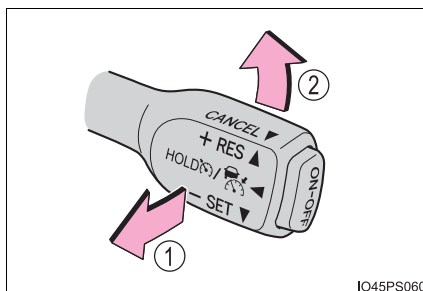

Contudo, o Controle de Velocidade Adaptativo (ACC) não volta a funcionar enquanto a velocidade do veículo estiver a, aproximadamente, 25 km/h ou menos.

Advertência de aproximação (modo de controle de distância veículo-a-veículo)

Quando o seu veículo estiver muito próximo de um veículo à frente, e não for possível uma desaceleração automática suficiente através do Controle de Velocidade Adaptativo (ACC), o mostrador irá piscar e o alarme irá soar para alertar o motorista. Um exemplo desta situação seria outro motorista cortar a sua frente enquanto você estiver seguindo um veículo. Pressione o pedal de freio para garantir uma distância de veículo-a-veículo adequada.

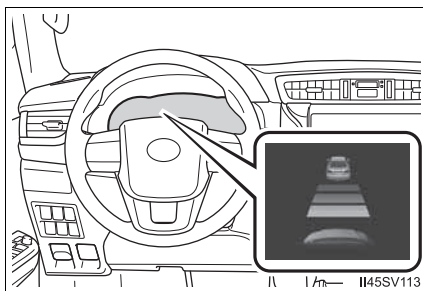

■ Advertências poderão não ocorrer quando

Nas situações descritas a seguir, as advertências podem não ser apresentadas mesmo quando a distância de veículo-a-veículo for pequena.

- Quando a velocidade do veículo à frente coincidir ou exceder a velocidade do seu veículo
- Quando o veículo à frente estiver se deslocando a uma velocidade extremamente lenta
- Imediatamente após o Controle de Velocidade Adaptativo (ACC) ser ajustado
- Ao pressionar o pedal do acelerador

Selecionar o modo de Controle de Velocidade Constante (CC)

Quando o modo Controle de Velocidade Constante (CC) for acionado, o veículo manterá uma velocidade ajustada sem controlar a distância veículo-a-veículo. Selecione esse modo apenas quando o modo de controle de distância de veículo-a-veículo não funcionar corretamente, devido à sujeira sobre o do radar.

- 1 Com o Controle de Velocidade Constante (CC) desligado, pressione e segure o botão "ON-OFF" por 1,5 segundo ou mais.

Imediatamente após o botão "ON-OFF" ser pressionado, o indicador de Controle de Velocidade Adaptativo (ACC) acenderá. Depois disso, ele muda para o indicador de Controle de Velocidade Constante (CC).

Mudar para o modo de controle de velocidade constante só é possível ao operar a alavanca com o Controle de Velocidade Adaptativo (ACC) desligado.

- 2 Acelere ou desacelere, acionando o pedal do acelerador, até a velocidade desejada do veículo (aproximadamente 30 km/h ou mais) e empurre a alavanca para baixo para definir a velocidade.

O indicador "SET" do Controle de Velocidade Constante (CC) acenderá.

A velocidade do veículo no momento em que a alavanca for liberada será a velocidade definida.

Ajustar a configuração de velocidade: →P. 248

Cancelar e retomar a configuração de velocidade: →P. 249

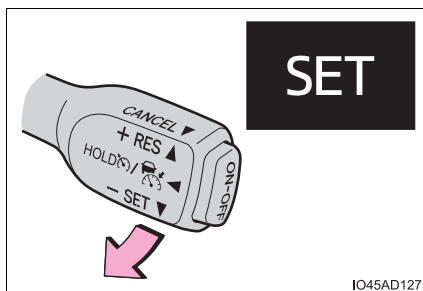
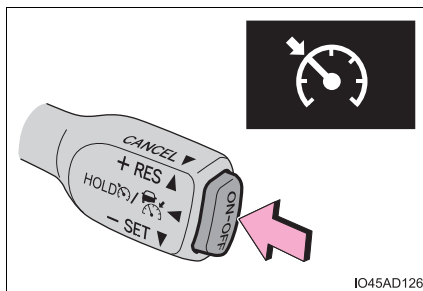

- **O Controle de Velocidade Adaptativo (ACC) poderá ser ajustado quando**
 - A alavanca de mudança de marchas estiver posicionada em D.
 - Dependendo do modo de controle, este item pode ser ajustado nas seguintes velocidades.
 - Modo de controle de distância de veículo-a-veículo: Aproximadamente 30 km/h ou mais
 - Modo de Controle de Velocidade Constante (CC). Aproximadamente 30 km/h ou mais

■ **Aceleração após o ajuste da velocidade do veículo**

O veículo pode ser acelerado acionando o pedal do acelerador. Após acelerar, a velocidade definida é retomada. No entanto, durante o modo de controle de distância de veículo-a-veículo, a velocidade do veículo poderá ficar abaixo da velocidade ajustada para manter a distância do veículo à frente.

■ **Cancelamento automático do modo de controle de distância de veículo-a-veículo**

O modo de controle de distância de veículo-a-veículo é cancelado automaticamente nas seguintes situações.

- A velocidade real do veículo for reduzida a abaixo de 25 km/h aproximadamente.
- O Controle de Estabilidade (VSC) estiver ativado.
- Se o Controle de Tração (TRC/A-TRC) estiver ativado por um período de tempo.
- Quando o Controle de Estabilidade (VSC) ou o Controle de Tração (TRC/A-TRC) for desligado.
- O sensor não poderá detectar corretamente, pois está coberto de alguma forma.
- Quando o controle de freio ou controle de restrição de potência de um dos sistemas de suporte à condução operar.
(Por exemplo: Sistema de Segurança Pré-Colisão (PCS), Controle de Tração).
- Modelos 4x4: A alteração de modo de transferência não é concluída dentro de 5 segundos enquanto o sistema de controle de velocidade adaptativo (ACC) está ligado.

Se o modo de controle de distância de veículo-a-veículo for cancelado automaticamente por qualquer outro motivo, além dos citados acima, pode haver uma falha no sistema. Contate uma Concessionária Autorizada Toyota.

■ Cancelamento automático do modo de Controle de Velocidade Constante (CC)

O modo de Controle de Velocidade Constante (CC) é cancelado automaticamente nas seguintes situações:

- A velocidade real do veículo ficar mais de 16 km/h abaixo da velocidade de veículo ajustada.
- A velocidade real do veículo for reduzida a abaixo de 30 km/h aproximadamente.
- O Controle de Estabilidade (VSC) estiver ativado.
- Se o Controle de Tração (TRC/A-TRC) estiver ativado por um período de tempo.
- Quando o Controle de Estabilidade (VSC) ou o Controle de Tração (TRC/A-TRC) for desligado.
- Quando o controle de freio ou controle de restrição de potência de um dos sistemas de suporte à condução operar.
(Por exemplo: Sistema de Segurança Pré-Colisão (PCS), Controle de Tração).
- Modelos 4x4: A alteração de modo de transferência não é concluída dentro de 5 segundos enquanto o sistema de controle de Controle de Velocidade Constante (CC) está ligado.

Se o modo de Controle de Velocidade Constante (CC) for cancelado automaticamente por qualquer outro motivo, além dos citados acima, pode haver uma falha no sistema. Contate uma Concessionária Autorizada Toyota.

■ Operação do freio

Um som de operação do freio pode ser ouvido e a resposta do pedal de freio pode mudar, mas não significa que haja falhas.

■ Mensagens e alarmes do Controle de Velocidade Adaptativo (ACC)

Os indicadores de advertência, mensagens e alarmes são usados para indicar um defeito do sistema ou para informar o motorista da necessidade de cautela durante a condução. Se uma mensagem de advertência for exibida no computador de bordo colorido, leia a mensagem e siga as instruções. (→P. 220, 522)

■ Quando o sensor não puder detectar corretamente o veículo à frente

No caso a seguir e dependendo das condições, acione o pedal de freio quando a desaceleração do sistema for insuficiente, ou acione o pedal do acelerador quando a aceleração for necessária.

Como o sensor pode não ser capaz de detectar esses tipos de veículos, a advertência de aproximação (→P. 250) poderá não ser ativada.

- Veículos trocando de faixa repentinamente
- Veículos trafegando em velocidades baixas
- Veículos que não estão se deslocando na mesma faixa
- Veículos com extremidades traseiras pequenas (carretas sem carga, etc.)

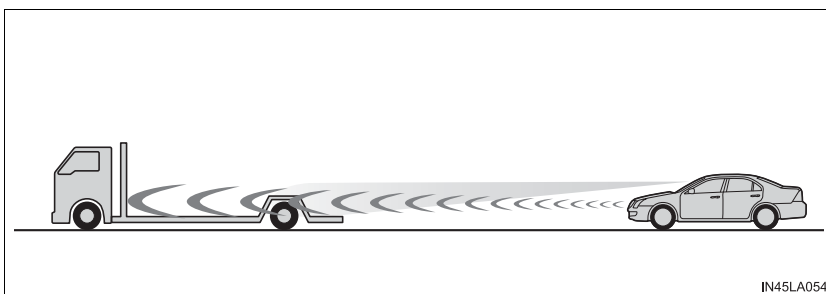

- Motos trafegando na mesma pista
- Quando a água arremessada pelos veículos próximos prejudicar o funcionamento do sensor
- Quando o seu veículo está com a parte dianteira levantada (devido à carga pesada no compartimento de bagagem etc.)

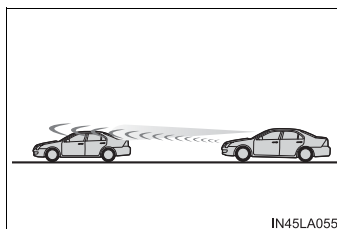

- Se o veículo à frente possuir suspensão muito elevada (exemplo caminhões, etc)

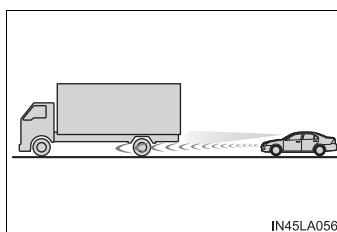

■ Condições em que o modo de controle de distância de veículo-a-veículo pode não funcionar corretamente

No caso das condições descritas a seguir, opere o pedal de freio (ou o pedal do acelerador, dependendo da situação) conforme necessário.

○ O sistema poderá não funcionar corretamente, pois o sensor poderá ser incapaz de detectar os veículos à frente.

- Quando as curvas da estrada ou as faixas forem estreitas

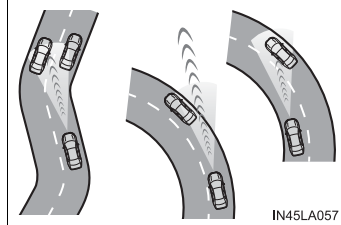

- Quando a operação do volante de direção ou a sua posição na pista for instável

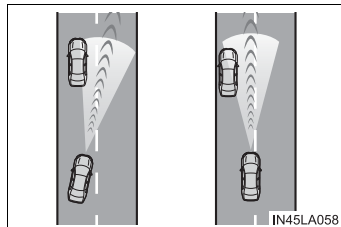

- Quando o veículo a sua frente desacelerar repentinamente
- Ao dirigir em uma estrada cercada por uma estrutura, como um túnel ou uma ponte
- Enquanto a velocidade do veículo estiver diminuindo para a velocidade ajustada, após o veículo acelerar tendo o motorista pressionado o pedal do acelerador

Controle de Velocidade Constante (CC)

Resumo das funções

Use o Controle de Velocidade Constante (CC) para manter a velocidade ajustada sem usar o pedal do acelerador.

- ① Indicadores
- ② Interruptor de Controle de Velocidade Constante (CC)

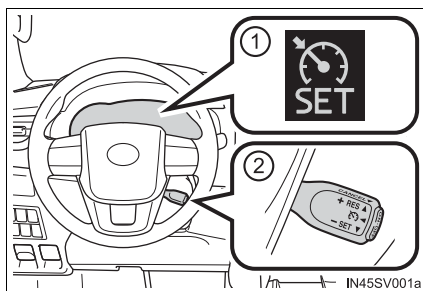

Configuração da velocidade especificada

- 1 Pressione o botão "ON-OFF" para ativar o Controle de Velocidade Constante (CC).

O indicador do Controle de Velocidade Constante (CC) irá acender.

Pressione o botão novamente para desativar o Controle de Velocidade Constante (CC).

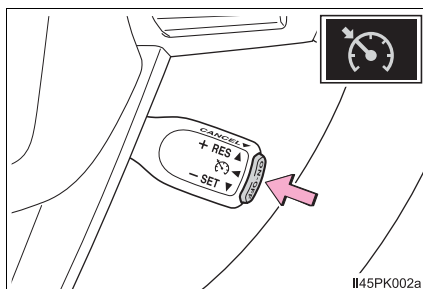

- 2 Acelere ou desacelere para a velocidade desejada, e empurre a alavanca para baixo para definir a velocidade.

O indicador "SET" acenderá.

A velocidade do veículo no momento em que a alavanca for liberada será a velocidade definida.

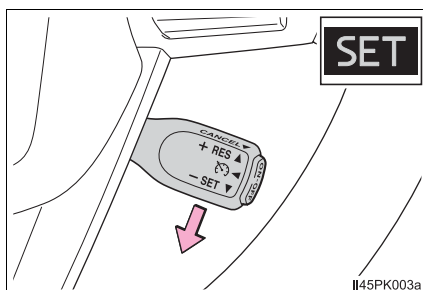

Ajuste da velocidade selecionada

Para alterar a velocidade definida, opere a alavanca até que a velocidade desejada seja obtida.

- ① Aumentar a velocidade
- ② Reduzir a velocidade

Ajuste fino: Mova a alavanca momentaneamente na direção desejada.

Ajuste amplo: Segure a alavanca na direção desejada.

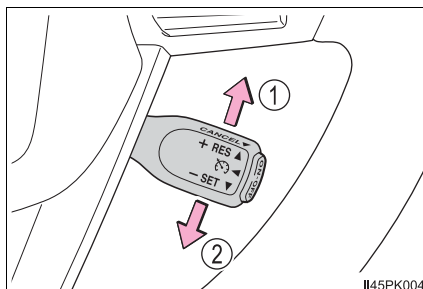

A velocidade ajustada será aumentada ou reduzida conforme segue:

Ajuste fino: Em aproximadamente 1,0 km/h a cada vez em que a alavanca é operada.

Ajuste amplo: A velocidade ajustada pode ser aumentada ou reduzida continuamente até que a alavanca seja liberada.

Cancelamento e retomada do Controle de Velocidade Constante (CC)

- ① Puxar a alavanca em sua direção cancela o Controle de Velocidade Constante (CC).

A velocidade ajustada também será cancelada quando os freios forem aplicados.

- ② Empurrar a alavanca para cima retomará o Controle de Velocidade Constante (CC).

A retomada estará disponível quando a velocidade do veículo estiver acima de aproximadamente 30 km/h.

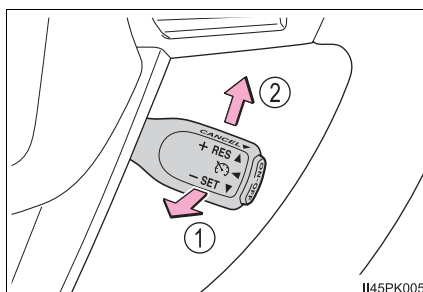

- **O Controle de Velocidade Constante (CC) poderá ser ajustado quando**
 - A alavanca de mudança de marchas está em D ou foi colocada na faixa de 4ª ou em uma faixa acima de S.
 - Uma faixa de 4ª marcha ou acima foi selecionada ao utilizar o interruptores de mudança de marcha no volante de direção. (veículos com interruptores de mudança de marcha no volante de direção)
 - A velocidade do veículo está acima de aproximadamente acima de 30 km/h.
- **Aceleração após o ajuste da velocidade do veículo**
 - O veículo poderá ser acelerado normalmente. Após a aceleração, a velocidade ajustada será retomada.
 - Mesmo sem o cancelamento do Controle de Velocidade Constante (CC), a velocidade ajustada pode ser aumentada acelerando o veículo à velocidade desejada e, em seguida, empurrando a alavanca para baixo para definir a nova velocidade.
- **Cancelamento automático do Controle de Velocidade Constante (CC)**

O Controle de Velocidade Constante (CC) é cancelado em qualquer uma das situações abaixo:

 - A velocidade real do veículo for reduzida mais de 16 km/h abaixo da velocidade predefinida.
Neste momento, a velocidade memorizada não será mantida.
 - A velocidade real do veículo está abaixo de aproximadamente acima de 30 km/h.
 - O Controle de Estabilidade (VSC) estiver ativado.
 - Modelos 4x4: A alteração de modo de transferência não é concluída dentro de 5 segundos enquanto o sistema de Controle de Velocidade Constante (CC) está ligado.
 - Se o Controle de Tração (TRC/A-TRC) estiver ativado por um período de tempo.
 - Quando o Controle de Estabilidade (VSC) ou o Controle de Tração (TRC/A-TRC) for desligado.

■ Se uma mensagem de advertência for apresentada para o Controle de Velocidade Constante (CC) no computador de bordo colorido

Pressione o botão “ON-OFF” uma vez para desativar o sistema e, em seguida, pressione o interruptor novamente para reativar o sistema.

Se a velocidade do Controle de Velocidade Constante (CC) não puder ser ajustada ou o sistema for cancelado imediatamente após ser ativado, poderá haver impropriedade no Controle de Velocidade Constante (CC). Providencie a inspeção do veículo em uma Concessionária Autorizada Toyota.

 **ATENÇÃO**

■ **Para evitar a ativação acidental do Controle de Velocidade Constante (CC)**

Desligue o Controle de Velocidade Constante (CC) com o botão “ON-OFF” quando não estiver em uso.

■ **Situações inadequadas para o Controle de Velocidade Constante (CC)**

Não use o Controle de Velocidade Constante (CC) em qualquer das situações abaixo. A negligência poderá resultar em perda do controle do veículo, podendo ocasionar acidentes graves ou fatais.

- Trânsito pesado
- Pistas com curvas fechadas
- Pistas muito sinuosas
- Em estradas escorregadias, como quando molhadas pela chuva
- Aclives íngremes
A velocidade do veículo pode ultrapassar a velocidade ajustada ao conduzir em declives íngremes.
- Quando o seu veículo estiver rebocando um trailer ou durante o rebocamento de emergência

Monitor de Ponto Cego (BSM)*

O Monitor de Ponto Cego (BSM) é um sistema que utiliza sensores de radar laterais traseiros na parte interna do para-choque traseiro, nos lados esquerdo e direito, para auxiliar o motorista na confirmação de segurança ao mudar de faixa.

Componentes do sistema

- 1 Computador de bordo colorido
Ligar/desligar o Monitor de Ponto Cego (BSM)

- 2 Indicadores dos espelhos retrovisores externos

Quando um veículo é detectado em um ponto cego dos espelhos retrovisores externos ou está se aproximando rapidamente por trás do ponto cego, o indicador dos espelhos retrovisores externos em que o veículo foi detectado acenderá. Se a alavanca do sinalizador de direção for acionada na direção em que o veículo no ponto cego foi detectado, o indicador dos espelhos retrovisores externos piscará.

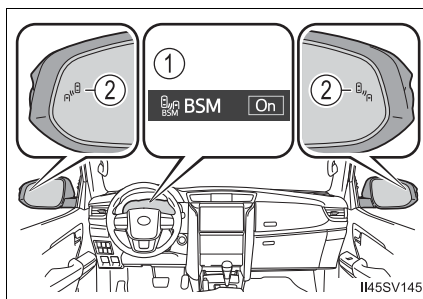

Ligar/desligar o Monitor de Ponto Cego (BSM)

O Monitor de Ponto Cego (BSM) pode ser habilitado/desabilitado em  na tela do computador de bordo colorido. (→P. 94)

Quando o Monitor de Ponto Cego (BSM) está desabilitado, o indicador BSM OFF (→P. 82) acenderá. A cada vez em que o botão de partida é colocado na posição “LOCK” (TRAVADO) (veículos sem sistema smart entry & start) ou a cada vez em que o botão de partida é desligado (veículos com sistema smart entry & start) e, depois disso, coloque-o na posição “ON” (LIGADA) (veículos com sistema smart entry & start) ou no modo IGNIÇÃO LIGADA (veículos com sistema smart entry & start) o Monitor de Ponto Cego (BSM) será ativado automaticamente.

*:Se equipado

■ Visibilidade do indicador do espelho retrovisor externo

Quando o veículo estiver sob luz solar intensa, o indicador dos espelhos retrovisores externos pode ficar difícil de se ver.

■ Se a mensagem “BSM Unavailable See Owner’s Manual” (BSM Indisponível, consulte o Manual do Proprietário) for apresentada no computador de bordo colorido

A tensão do sensor ficou anormal ou água, lama, etc., poderá estar aderido ao para-choque traseiro na área ao redor dos sensores (→P. 262). Remover a água, lama, etc. das proximidades da área do sensor no para-choque deve fazê-lo voltar a funcionar normalmente. Além disso, o sensor pode não funcionar normalmente quando usado em climas extremamente quentes ou frios.

■ Se a mensagem “Blind Spot Monitor Malfunction Visit Your Dealer” (Falha no Monitor de Ponto Cego (BSM). Visite uma Concessionária Autorizada) for exibida no computador de bordo colorido

Pode haver uma falha ou desalinhamento no sensor. Providencie a inspeção do veículo em uma Concessionária Autorizada Toyota.

■ Personalização

Algumas funções podem ser personalizadas.(→P.576)

⚠ ATENÇÃO**■ Para garantir que o sistema funcione corretamente**

Sensores do Monitor de Ponto Cego (BSM) estão instalados atrás das laterais esquerda e direita do para-choque traseiro, respectivamente. Observe o seguinte para garantir o funcionamento correto do Monitor de Ponto Cego (BSM).

● Mantenha os sensores e suas adjacências no para-choque traseiro sempre limpos.

Se um sensor ou a área ao redor dele no para-choque traseiro estiver suja ou coberta com poeira, o Monitor de Ponto Cego (BSM) pode não funcionar e uma mensagem de advertência (→P.261) será exibida. Nesta situação, limpe a sujeira e conduza o veículo com as condições de operação do Monitor de Ponto Cego (BSM) (→P.264) atendidas por aproximadamente 10 minutos. Se a mensagem de advertência não desaparecer, providencie a inspeção do veículo em uma Concessionária Autorizada Toyota.

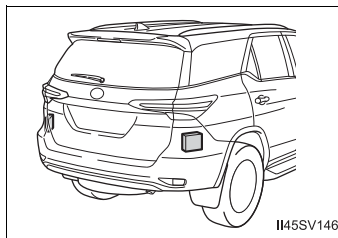
**● Não submeta o sensor ou a área ao redor dele no para-choque traseiro a impactos fortes. Se o sensor se mover, mesmo que pouco, para fora de sua posição de instalação, o sistema pode falhar e não detectar os veículos corretamente. Nas situações a seguir, providencie a inspeção de seu veículo em uma Concessionária Autorizada Toyota.**

•Um sensor ou a área ao redor dele for submetida a impactos fortes.

•Se a área em torno de um sensor estiver arranhada ou amassada, ou parte deles tiver sido desconectada.

● Não desmonte o sensor.**● Não cole adesivos ou instale acessórios no sensor ou na área ao redor do para-choque traseiro.****● Não modifique o sensor ou a área adjacente no para-choque.****● Não pinte o para-choque traseiro de uma cor que não seja uma cor oficial Toyota.**

Operação do Monitor de Ponto Cego (BSM)

■ Veículos que podem ser detectados pelo Monitor de Ponto Cego (BSM)

O Monitor de Ponto Cego (BSM) usa os sensores de radar para detectar os seguintes veículos que trafegam nas linhas adjacentes e avisam o motorista sobre a presença de outros veículos através dos indicadores nos espelhos retrovisores externos.

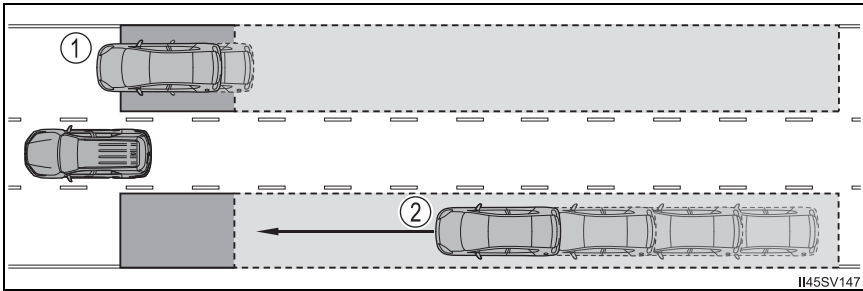

- ① Veículos que estão trafegando em áreas que não estão visíveis usando os espelhos retrovisores externos (os pontos cegos)
- ② Veículos que estão se aproximando rapidamente por trás em áreas que não estão visíveis através dos espelhos retrovisores externos (os pontos cegos)

■ Áreas de detecção do Monitor de Ponto Cego (BSM)

As áreas nas quais os veículos podem ser detectados estão no esboço abaixo.

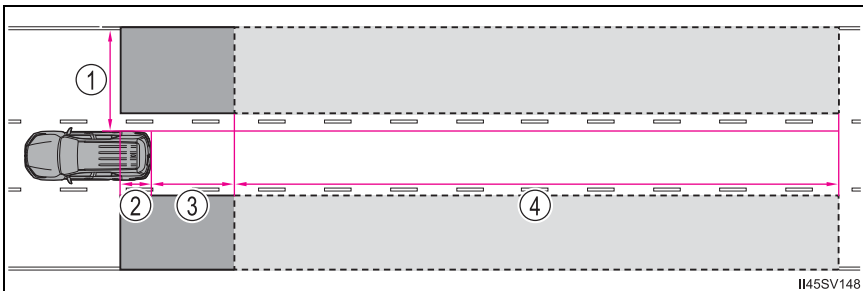

A faixa de detecção de cada área se estende por:

- ① Aproximadamente de 0,5 m a 3,5 m de cada lado do veículo*
- *: A área entre a lateral do veículo e 0,5 m de distância dela não pode ser detectada.
- ② Aproximadamente de 1 m a frente do para-choque traseiro
- ③ Aproximadamente de 3 m do para-choque traseiro
- ④ Aproximadamente de 3 m a 60 m do para-choque traseiro*

- *: Quanto maior for a diferença de velocidade entre seu veículo e o veículo detectado, maior será a distância para a detecção do veículo, fazendo com que o indicador dos espelhos retrovisores externos acenda ou pisque.

ATENÇÃO

■ Cuidados relacionados ao uso do sistema

O motorista é o único responsável pela direção segura. Sempre dirija com segurança, tomando cuidado com as adjacências de seu veículo.

O Monitor de Ponto Cego (BSM) é uma função suplementar que alerta o motorista sobre a presença de um veículo em um ponto cego dos espelhos retrovisores externos ou se aproximando rapidamente por trás do ponto cego. Não confie excessivamente no Monitor de Ponto Cego (BSM). A função não pode avaliar se é seguro mudar de faixas, portanto, a confiança exagerada no sistema pode causar um acidente, resultando em ferimentos graves ou fatais.

O sistema pode não funcionar corretamente em determinadas condições, por isso, o motorista deve confirmar visualmente se há segurança.

■ O Monitor de Ponto Cego (BSM) está funcionando quando

O Monitor de Ponto Cego (BSM) opera quando as seguintes condições são atendidas:

- O interruptor de ignição estiver na posição "ON" (LIGADO) (veículos sem Sistema Smart entry & start) ou o botão de partida estiver no modo IGNIÇÃO LIGADA (veículos com Sistema Smart entry & start).
- O Monitor de Ponto Cego (BSM) está ligado.
- A alavanca de mudança de marchas está em uma posição diferente de R.
- A velocidade do veículo é superior a aproximadamente 16 km/h.

■ O Monitor de Ponto Cego (BSM) detectará um veículo quando

O Monitor de Ponto Cego (BSM) detectará um veículo presente na área de detecção nas seguintes situações:

- Um veículo na faixa adjacente ultrapassa o seu veículo.
- Você ultrapassa um veículo em faixa adjacente vagarosamente.
- Se outro veículo entrar na área de detecção ao mudar de faixa.

■ Condições nas quais o sistema não detectará um veículo:

O Monitor de Ponto Cego (BSM) não foi desenvolvido para detectar os seguintes tipos de veículos e/ou objetos.

- Motocicletas pequenas, bicicletas, pedestres, etc.*
- Veículos trafegando na direção oposta
- Guardrails, paredes, placas, veículos parados e objetos estacionários similares*
- Veículos atrás que estão na mesma faixa
- Veículos conduzidos a duas faixas de distância do seu veículo*
- Veículos que estão sendo ultrapassados rapidamente pelo seu veículo.*

*: Dependendo das condições, a detecção de um veículo e/ou objeto pode acontecer.

■ Condições nas quais o sistema não detectará um veículo:

- O Monitor de Ponto Cego (BSM) pode não detectar os veículos corretamente nas seguintes situações:
 - Quando o sensor estiver desalinhado devido a um forte impacto no sensor ou na área ao redor dele
 - Quando lama, um adesivo etc., estiver cobrindo o sensor ou a área ao redor no para-choque traseiro
 - Ao dirigir em uma superfície de estrada que esteja úmida com água parada durante o mau tempo, como chuva forte ou neblina
 - Quando vários veículos estiverem se aproximando com apenas um pequeno espaço entre cada veículo
 - Quando a distância entre o veículo e o veículo à frente for extremamente curta
 - Quando existe uma diferença significativa entre a velocidade do veículo e a velocidade do veículo entrando na área de detecção
 - Quando a diferença entre a velocidade do seu veículo e outro veículo estiver mudando
 - Quando um veículo que entrar na área de detecção estiver trafegando quase na mesma velocidade que a do seu veículo
 - Quando outro veículo permanecer na área de detecção durante a partida do seu veículo
 - Quando um veículo desce e sobe aclives acentuados consecutivamente, como morros, depressões na estrada etc.
 - Ao dirigir em pistas com curvas fechadas, curvas consecutivas ou superfícies irregulares
 - Quando as faixas de trânsito forem largas, ou ao dirigir na borda de uma faixa, e o veículo da faixa ao lado estiver muito longe do seu veículo
 - Quando um acessório (como um suporte de bicicleta) ou olhal de rebocamento estiver instalado na traseira do veículo
 - Quando existe uma diferença significativa entre a altura do veículo e a velocidade do veículo entrando na área de detecção
- Imediatamente depois do Monitor de Ponto Cego (BSM) ser ligado
- As situações nas quais o Monitor de Ponto Cego (BSM) detecta desnecessariamente um veículo e/ou um objeto podem aumentar nas seguintes condições:
 - Quando o sensor estiver desalinhado devido a um forte impacto no sensor ou na área ao redor dele
 - Quando a distância entre o seu veículo e o guardrail, parede, etc. que entra na área de detecção for curta
 - Quando um veículo desce e sobe aclives acentuados consecutivamente, como morros, depressões na estrada, etc.
 - Quando as faixas de trânsito forem estreitas, ou ao dirigir na borda de uma faixa, e um veículo sendo conduzido em outra faixa que não sejam as faixas adjacentes entrar na área de detecção
 - Ao dirigir em pistas com curvas fechadas, curvas consecutivas ou superfícies irregulares
 - Quando os pneus estiverem patinando ou girando em falso

- Quando a distância entre o veículo e o veículo à frente for extremamente curta
- Quando um acessório (como um suporte de bicicleta) ou olhal de rebocamento estiver instalado na traseira do veículo
- Quando um veículo arremessar água na parte traseira de seu veículo.

Sensor de estacionamento

A distância do veículo em relação a objetos, por exemplo, uma parede, ao fazer uma baliza ou manobrar o veículo dentro de uma garagem, é medida por sensores e comunicada através do computador de bordo colorido e de um alarme sonoro. Sempre verifique a área ao redor do veículo quando usar este sistema.

Tipos de sensores

- ① Sensores das extremidades dianteiras
- ② Sensores das extremidades traseiras
- ③ Sensores centrais traseiros

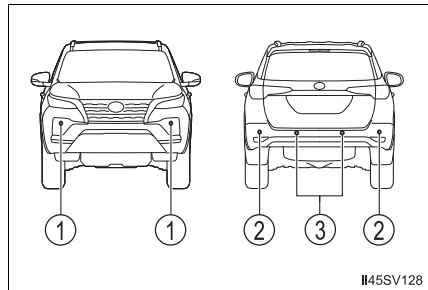

Interruptor do Sensor de estacionamento

Liga/desliga o Sensor de estacionamento.

Quando ativado, o indicador acende para informar ao motorista que o sistema está em operação.

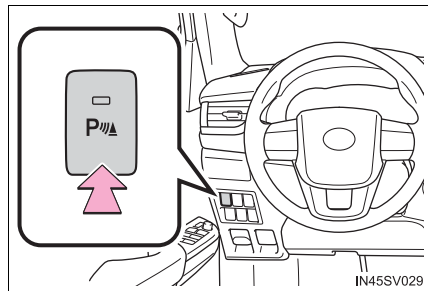

Visor

Quando os sensores detectam um objeto, as telas a seguir informam ao motorista a posição e a distância até o objeto.

■ Computador de bordo colorido

- ① Operação do sensor da extremidade dianteira
- ② Operação do sensor da extremidade traseira
- ③ Operação do sensor central traseiro

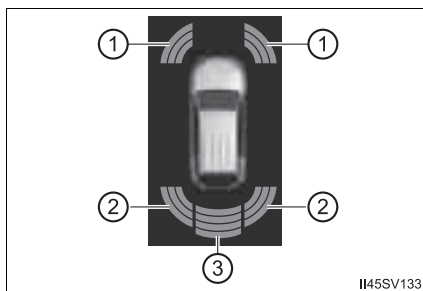





II45SV133

Tela de detecção dos sensores, distância do objeto

■ Tela de distância

Quando um objeto for detectado por um sensor, a distância aproximada até o objeto será apresentada no computador de bordo colorido.

Computador de bordo colorido	Distância aproximada até o objeto	
	Sensor da extremidade dianteira	Sensor da extremidade traseira e sensor central traseiro
 <p>(contínuo)</p>	—	Apenas o sensor central traseiro: 150 cm a 70 cm
 <p>(contínuo)</p>	60 cm a 45 cm	Sensor central traseiro: 70 cm a 60 cm Sensor da extremidade traseira: 60 cm a 45 cm
 <p>(contínuo)</p>	45 cm a 35 cm	Sensor central traseiro: 60 cm a 50 cm Sensor da extremidade traseira: 45 cm a 35 cm

Computador de bordo colorido	Distância aproximada até o objeto	
	Sensor da extremidade dianteira	Sensor da extremidade traseira e sensor central traseiro
 (Piscando)	Menos de 35 cm	Sensor central traseiro: Menos de 50 cm Sensor da extremidade traseira: Menos de 35 cm

Funcionamento do alarme sonoro e a distância em relação a um objeto

Um alarme sonoro indica o funcionamento dos sensores.

- Quando um obstáculo é detectado na parte dianteira ou traseira do veículo
 - O alarme soa mais rápido conforme o veículo se aproxima de um objeto. Quando o veículo ficar próximo das distâncias citadas abaixo em relação ao objeto, o alarme soará continuamente:
 - Sensor da extremidade dianteira e sensor da extremidade traseira: Aproximadamente 35 cm
 - Sensor central traseiro: Aproximadamente 50 cm
 - Quando 2 ou mais objetos forem detectados simultaneamente, o sistema de alarme responderá ao objeto mais próximo.

Faixa de detecção dos sensores

- ① Aproximadamente 60 cm
- ② Aproximadamente 150 cm

O diagrama mostra a faixa de detecção dos sensores. Observe que os sensores poderão não ser capazes de detectar objetos que estejam extremamente próximos do veículo.

A faixa dos sensores pode ser alterada conforme a forma do objeto.

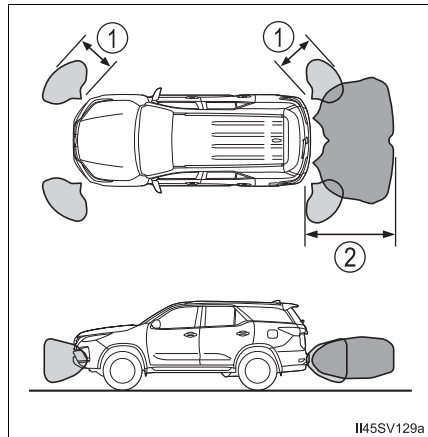

II45SV129a

■ O sensor de estacionamento poderá ser usado quando

- O interruptor de ignição estiver na posição "ON" (LIGADO) (veículos sem sistema smart entry & start) ou o botão de partida estiver no modo IGNIÇÃO LIGADA (veículos com sistema smart entry & start).
- Sensor da extremidade dianteira:
 - A alavanca de mudança de marchas estiver em qualquer posição, exceto P.
 - A velocidade do veículo for de, aproximadamente, 10 km/h ou menos.
- Sensores das extremidades traseiras e sensores centrais traseiros:

A alavanca de mudança de marchas estiver posicionada em R.

■ Informações de detecção do sensor

- As áreas de detecção do sensor são limitadas às áreas ao redor do para-choque do veículo.
- Dependendo da forma do objeto e de outros fatores, a detecção da distância pode ser encurtada, ou a detecção pode ser impossível.
- A detecção pode ser impossível se os objetos estiverem próximos demais do sensor.
- Há um pequeno atraso entre a detecção do objeto e o apresentado na tela. Mesmo em velocidades baixas, há a possibilidade de que o objeto entre na área de detecção do sensor antes que a tela seja apresentada e o alarme de advertência soe.
- Postes finos ou objetos mais baixos que o sensor podem não ser detectados ao se aproximar, mesmo que já tenham sido detectados uma vez.
- Pode ser difícil ouvir os sons do alarme devido ao volume do sistema de áudio ou ao ruído do fluxo de ar no sistema de ar condicionado.

■ Objetos que o sistema poderá não detectar corretamente

A forma do objeto pode impedir a detecção pelo sensor. Esteja especialmente atento aos seguintes objetos:

- Arames, cercas, cordas, etc.
- Algodão e outros materiais que absorvem ondas de rádio
- Objetos pontiagudos
- Objetos baixos
- Obstáculos altos com extremidades superiores projetadas na direção do seu veículo
- Objetos ou coisas que se movem, como pessoas ou animais

Pessoas podem não ser detectadas se estiverem utilizando certos tipos de roupa.

■ Situações em que o sistema pode não funcionar adequadamente

Certas condições do veículo e do ambiente ao seu redor podem afetar a capacidade do sensor de detectar corretamente objetos. Casos específicos onde isto pode acontecer estão listados abaixo.

- Se houver sujeira em um sensor. (Limpar os sensores resolve esse problema.)
- Especialmente em climas frios, se o sensor estiver congelado, a tela poderá apresentar imagens anormais ou os objetos podem não ser detectados.
- Qualquer tipo de obstrução no sensor.

- Quando um sensor ou a área ao redor dele está extremamente quente ou fria

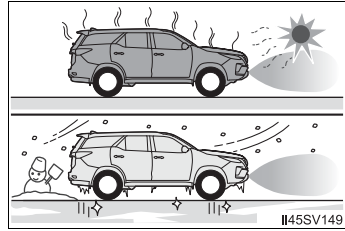

- Em uma estrada extremamente irregular, em uma inclinação, estrada de cascalho ou na grama.
- Quando buzinas de veículos, detectores de veículos, motores de motocicletas, freios pneumáticos de veículos grandes, o sonar de distância de outros veículos e outros dispositivos que produzam ondas ultrassônicas estiverem próximos de seu veículo.
- Sensor coberto por líquido pulverizado ou chuva forte.
- Se objetos estiverem muito próximo ao sensor.
- Quando um pedestre estiver vestindo roupas que não reflitam ondas ultrassônicas (por exemplo: saias plissadas ou com babados).
- Quando objetos que não estejam perpendiculares ao chão, que não estejam perpendiculares ao veículo na direção de movimento, irregulares ou ondulados estiverem na faixa de detecção.
- Quando um vento forte estiver soprando.
- Ao dirigir em condições climáticas rigorosas, por exemplo, neblina, tempestades de areia
- Quando um objeto que não puder ser detectado estiver entre o veículo e o objeto detectado.
- Se um objeto como um veículo, motocicleta, bicicleta ou um pedestre surgir à frente do seu veículo ou pular das laterais do veículo.
- Se a orientação do sensor for alterada devido a uma colisão ou outro tipo de impacto.
- Quando um equipamento que pode obstruir um sensor está instalado, como olhal de rebocamento, protetor de para-choque (uma fita de acabamento adicional, etc.), suporte para bicicleta.
- Se a parte dianteira do veículo foi levantada ou abaixada devido a carga transportada.
- Se o veículo não puder ser conduzido de modo estável, como quando o veículo se envolve em um acidente ou apresenta falhas.
- Quando as correntes de pneu, um pneu reserva temporário compacto ou um kit de reparos de emergência em pneus for utilizado.

■ Situação em que o sistema pode operar mesmo se não houver possibilidade de colisão

Em algumas situações, como as descritas a seguir, o sistema pode operar mesmo que não haja possibilidade de colisão.

- Ao dirigir em uma estrada estreita.

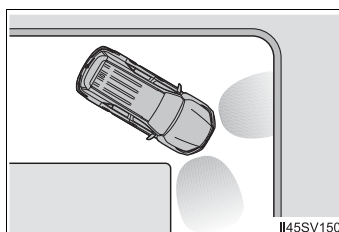

- Ao dirigir em direção a um banner, bandeira, galho baixo ou cancela (como aqueles usados em cruzamentos ferroviários, pedágios e estacionamentos).
- Quando houver um sulco ou buraco na superfície da estrada.
- Ao dirigir sobre uma cobertura de metal (grade), tais como aquelas utilizadas em valas de drenagem.
- Ao subir ou descer um aclive íngreme.
- Se um sensor for atingido por uma grande quantidade de água, como ao dirigir pistas inundadas.
- Há sujeira, gotas d'água sobre um sensor. (Limpar os sensores resolverá esse problema.)
- Sensor coberto por líquido pulverizado ou chuva forte.
- Ao dirigir em condições climáticas rigorosas, por exemplo, neblina, tempestades de areia.
- Quando ventos fortes estão soprando.

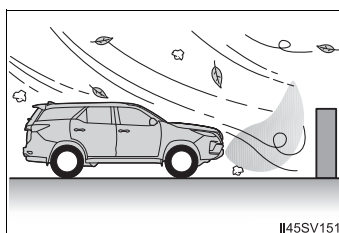

- Quando buzinas de veículos, detectores de veículos, motores de motocicletas, freios pneumáticos de veículos grandes, o sonar de distância de outros veículos e outros dispositivos que produzam ondas ultrassônicas estiverem próximos de seu veículo.
- Se a parte dianteira do veículo foi levantada ou abaixada devido a carga transportada.
- Se a orientação do sensor for alterada devido a uma colisão ou outro tipo de impacto.
- Se o veículo estiver próximo de guia alta ou curvada.
- Ao conduzir o veículo perto de colunas (vigas de aço em forma de H etc.) em garagens de estacionamento de vários andares, canteiros de obras, etc.
- Se o veículo não puder ser conduzido de modo estável, como quando o veículo se envolve em um acidente ou apresenta falhas

- Em uma estrada extremamente irregular, em uma inclinação, estrada de cascalho ou na grama.

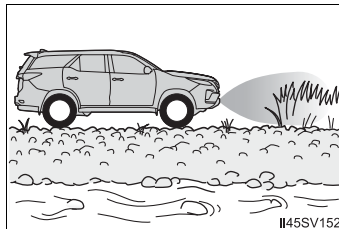

- Quando as correntes de pneu, um pneu reserva temporário compacto ou um kit de reparos de emergência em pneus for utilizado.
- Se a mensagem “Clean Parking Assist Sensor” (Limpe o Sensor de Assistência a Estacionamento) for exibida no computador de bordo colorido

Um sensor pode estar sujo. Em tais casos, se tal material for removido do sensor, o sistema deve voltar a funcionar normalmente.
- Se a mensagem “Parking Assist Malfunction Visit Your Dealer” (Falha na Assistência a Estacionamento. Visite a sua Concessionária) for apresentada no computador de bordo colorido

Dependendo da falha do sensor, o dispositivo pode não funcionar normalmente. Providencie a inspeção do veículo em uma Concessionária Autorizada Toyota.
- Se a mensagem “Parking Assist Malfunction” (Falha na Assistência a Estacionamento) for exibida no computador de bordo colorido

Pode haver água fluindo continuamente sobre a superfície do sensor, como durante uma chuva intensa. Quando o sistema determinar que isto é normal, o sistema voltará a funcionar normalmente.
- Personalização

Algumas funções podem ser personalizadas.
(Dispositivos que podem ser personalizados: →P. 576)

⚠ ATENÇÃO**■ Cuidados relacionados ao uso do sistema**

Há um nível de limitação da precisão de reconhecimento e de controle de desempenho do veículo, não confie demais neste sistema. O motorista deve ser sempre responsável e prestar atenção nos veículos próximos, além de dirigir de modo seguro.

■ Para garantir que o sistema funcione corretamente

Observe as precauções abaixo.

A negligência em fazê-lo poderá resultar em incapacidade da condução segura do veículo, podendo resultar em acidente.

- Não danifique os sensores e mantenha-os sempre limpos.
- Não cole um adesivo ou instale um componente eletrônico, como uma placa de carro com retroiluminação (especialmente do tipo fluorescente), luzes de neblina, haste de estacionamento ou antena sem fio perto de um sensor de radar.
- Não submeta a área adjacente do sensor a impactos fortes. Se for sujeito a um impacto, leve o veículo para inspeção em uma Concessionária Autorizada Toyota. Se o para-choque dianteiro ou traseiro tiver de ser removido/instalado ou substituído, entre em contato com a uma Concessionária Autorizada Toyota.
- Não modifique, desmonte ou pinte os sensores.
- Não coloque uma cobertura sobre a placa de licença.
- Mantenha os pneus inflados corretamente.

■ Quando desabilitar a função

Nas situações a seguir, desabilite a função mesmo que não haja a possibilidade de uma colisão.

- A falha em observar os avisos acima.
- Quando uma suspensão não genuína Toyota (suspensão rebaixada etc.) for instalada.

■ Notas sobre lavagem do veículo

Não aplique jatos fortes de água ou vapor na área do sensor. A negligência pode resultar em falha do sensor.

- Ao utilizar um lavador de alta pressão para lavar o veículo, não acerte os sensores diretamente com a água, fazê-lo poderá fazer com que o sensor apresente falhas.
- Ao utilizar vapor para limpar o veículo, não direcione o vapor muito próximo dos sensores, fazê-lo poderá fazer com que o sensor apresente falhas.

 NOTA**■ Ao usar o sensor de estacionamento**

Nas situações descritas abaixo, o sistema poderá apresentar um defeito devido à falha no sensor. Providencie a inspeção de seu veículo em uma Concessionária Autorizada Toyota.

- A tela de operação do sensor de estacionamento pisca, e um alarme soa quando nenhum objeto é detectado.
- Se a área próxima ao sensor colidir com algo, ou for sujeitada a um impacto forte.
- Se o para-choque colidir com algo.
- Se a tela for apresentada e assim permanecer sem emitir um bipe.

■ Notas sobre lavagem do veículo

Não aplique jatos fortes de água ou vapor na área do sensor.

A negligência pode resultar em falha do sensor.

- Ao utilizar um lavador de alta pressão para lavar o veículo, não acerte os sensores diretamente com a água, fazê-lo poderá fazer com que o sensor apresente falhas.
- Ao utilizar vapor para limpar o veículo, não direcione o vapor direto muito próximo dos sensores, fazê-lo poderá fazer com que o sensor apresente falhas.

Função de Alerta de Tráfego Traseiro (RCTA)*

A Função de Alerta de Tráfego Traseiro (RCTA) utiliza o Monitor de Ponto Cego (BSM) na parte interna do para-choque traseiro. Esta função serve para auxiliar o motorista na verificação de áreas que não são fáceis de se observar ao dirigir em marcha à ré.

Componentes do sistema

- 1 Computador de bordo colorido
Ligar/desligar a função de Alerta de Tráfego Traseiro (RCTA).

- 2 Indicadores dos espelhos retrovisores externos
Quando um veículo se aproximar pela direita ou esquerda da traseira do veículo e for detectado, ambos os interruptores dos espelhos retrovisores externos piscarão.

- 3 Tela do sistema de navegação
Se um veículo se aproximando pela direita ou esquerda da traseira do seu veículo for detectado, o ícone de Alerta de Tráfego Traseiro (RCTA) (→P.277) do lado detectado será exibido.

- 4 Alarme do Alerta de Tráfego Traseiro (RCTA)

Se um veículo que se aproxima pela direita ou esquerda da traseira do seu veículo for detectado, um alarme soará.

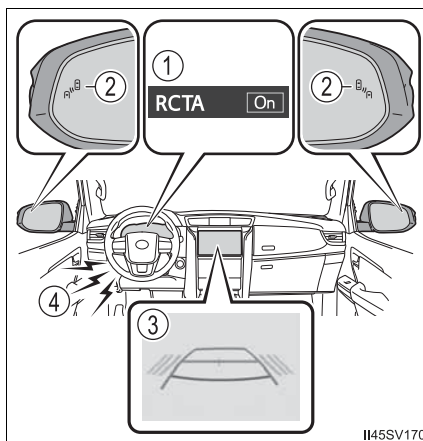

- 4 Alarme do Alerta de Tráfego Traseiro (RCTA)

Se um veículo que se aproxima pela direita ou esquerda da traseira do seu veículo for detectado, um alarme soará.

Ligar/desligar a função de Alerta de Tráfego Traseiro (RCTA)

A Função de Alerta de Tráfego Traseiro (RCTA) pode ser habilitado/desabilitado com o ícone  na tela do computador de bordo colorido. (→P.94)

Quando a função de Alerta de Tráfego Traseiro (RCTA) estiver desativada, o indicador "RCTA OFF" acenderá. A cada vez em que o botão de partida é colocado na posição "LOCK" (TRAVADO) (veículos sem sistema smart entry & start) ou a cada vez em que o botão de partida é desligado (veículos com sistema smart entry & start) e, depois disso, coloque-o na posição "ON" (LIGADA) (veículos com sistema smart entry & start) ou no modo IGNIÇÃO LIGADA (veículos com sistema smart entry & start) a Função de Alerta de Tráfego Traseiro (RCTA) será ativada automaticamente.

*:Se equipado.

■ Visibilidade do indicador do espelho retrovisor externo

Quando o veículo estiver sob luz solar intensa, o indicador dos espelhos retrovisores externos pode ficar difícil de se ver.

■ Ao ouvir o alarme do Alerta de Tráfego Traseiro (RCTA)

Pode ser difícil ouvir o alarme do Alerta de Tráfego Traseiro (RCTA) quando houver ruídos altos, por exemplo, se houver um sistema de áudio com volume alto.

■ Se a mensagem “RCTA Unavailable” (Função de Alerta de Tráfego Traseiro (RCTA) Indisponível) for apresentada no computador de bordo colorido

Água, lama etc., poderão estar aderidos ao para-choque traseiro na área ao redor dos sensores (→P. 262). Remover a água, lama, etc. das proximidades da área do sensor no para-choque deve fazê-lo voltar a funcionar normalmente. Além disso, o sensor pode não funcionar normalmente quando usado em climas extremamente quentes ou frios.

■ Se a mensagem “RCTA Malfunction Visit Your Dealer” (Falha na Função de Alerta de Tráfego Traseiro (RCTA). Visite uma Concessionária Autorizada) for exibida no computador de bordo colorido

Pode haver uma falha ou desalinhamento no sensor. Providencie a inspeção do veículo em uma Concessionária Autorizada Toyota.

■ Sensores de radar

→P. 262

■ Personalização

Algumas funções podem ser personalizadas (→P. 576)

Função de Alerta de Tráfego Traseiro (RCTA)

■ Operação da função de Alerta de Tráfego Traseiro (RCTA)

A função de Alerta de Tráfego Traseiro (RCTA) utiliza sensores do radar para detectar veículos que se aproximam pela direita ou esquerda da traseira do seu veículo e alerta ao motorista sobre a presença deles ao piscar os indicadores dos espelhos retrovisores externos e emitir um alarme.

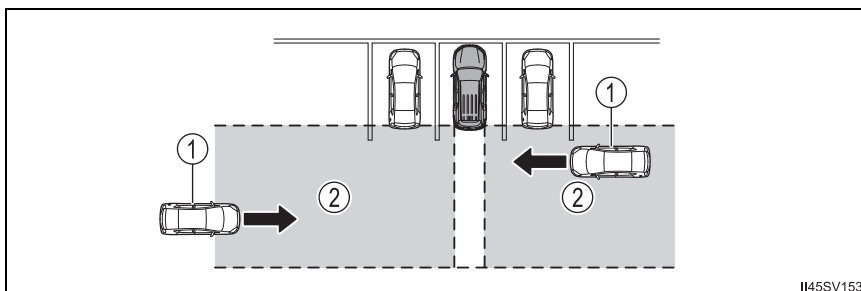

II45SV153

① Veículos se aproximando

② Áreas de detecção dos veículos se aproximando

■ Exibição do ícone da Função de Alerta de Tráfego Traseiro (RCTA)

Quando um veículo está se aproximando for detectado pela direita ou esquerda da traseira do veículo, o seguinte será exibido na tela do sistema de navegação.

Exemplo: Veículos estão se aproximando por ambos os lados do veículo.

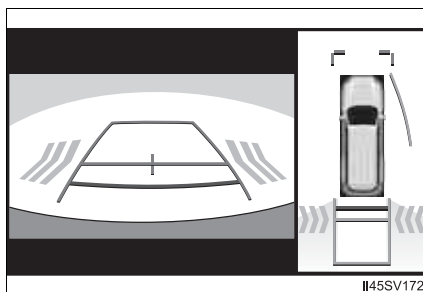

■ As áreas de detecção da função de Alerta de Tráfego Traseiro (RCTA)

As áreas nas quais os veículos podem ser detectados estão no esboço abaixo.

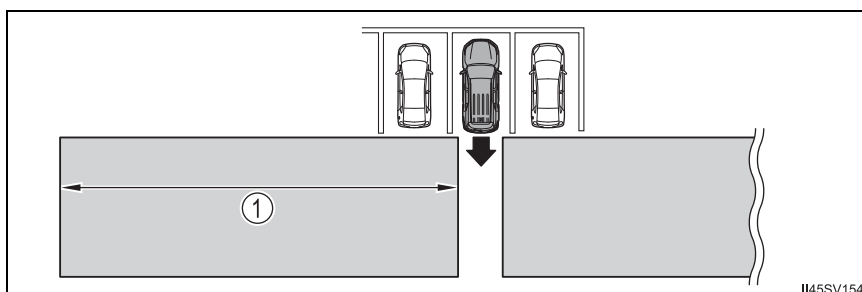

○ O alarme pode alertar ao motorista sobre os veículos que se aproximam rapidamente mesmo que ainda estejam longe.

Exemplo:

Veículo se aproximando	Velocidade	① Distância de alerta de aproximação
Rápido	28 km/h	20 m
Lento	8 km/h	5,5 m

⚠ ATENÇÃO

■ Cuidados relacionados ao uso do sistema

Há um nível de limitação da precisão de reconhecimento e de controle de desempenho do veículo, não confie demais neste sistema. O motorista deve ser sempre responsável e prestar atenção nos veículos próximos, além de dirigir de modo seguro.

■ Para garantir que o sistema funcione corretamente

→P. 262

■ A função de Alerta de Tráfego Traseiro (RCTA) será operacional quando

A função de Alerta de Tráfego Traseiro (RCTA) opera quando as seguintes condições são atendidas:

- O interruptor de ignição estiver na posição "ON" (LIGADO) (veículos sem Sistema Smart entry & start) ou o botão de partida estiver no modo IGNIÇÃO LIGADA (veículos com Sistema Smart entry & start).
- A função de Alerta de Tráfego Traseiro (RCTA) estiver ligada.
- A alavanca de mudança de marchas estiver posicionada em R.
- A velocidade do veículo é menor do que aproximadamente 8km.
- A velocidade do veículo que se aproxima está entre aproximadamente 8 km/h e 28 km/h.

■ Condições nas quais o sistema não detectará um veículo:

A função do Monitor de Ponto Cego (RCTA) não foi desenvolvida para detectar os seguintes tipos de veículos e/ou objetos:

- Veículos se aproximando diretamente por trás
- Veículos dando marcha à ré na área de estacionamento próxima ao seu veículo
- Veículos que os sensores não conseguem detectar devido a obstáculos

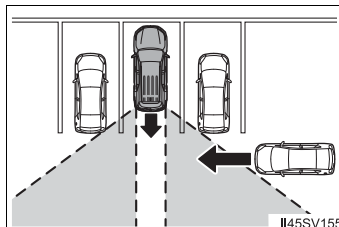

- Guardrails, paredes, placas, veículos parados e objetos estacionários similares*
- Motocicletas pequenas, bicicletas, pedestres etc.*
- Veículos se afastando do seu veículo
- Veículos se aproximando da área de estacionamento próxima ao seu veículo*
- A distância entre o sensor e o veículo se aproximando fica muito curta

*: Dependendo das condições, a detecção de um veículo e/ou objeto pode acontecer.

■ Situações em que o sistema pode não funcionar adequadamente

A função de Alerta de Tráfego Traseiro (RCTA) pode não detectar os veículos corretamente nas seguintes situações

- Quando o sensor estiver desalinhado devido a um forte impacto no sensor ou na área ao redor dele
- Quando lama, um adesivo, etc., estiver cobrindo o sensor ou a área ao redor do para-choque traseiro
- Ao dirigir em uma superfície de estrada que esteja úmida com água parada durante o mau tempo, como chuva forte ou neblina
- Quando vários veículos estiverem se aproximando com apenas um pequeno espaço entre cada veículo
- Quando um veículo estiver se aproximando em alta velocidade
- Quando um equipamento que pode obstruir um sensor está instalado, como olhal de rebocamento, protetor de para-choque (uma fita de acabamento adicional etc.), suporte para bicicleta.
- Ao dar marcha à ré em uma inclinação com mudança acentuada no grau da inclinação

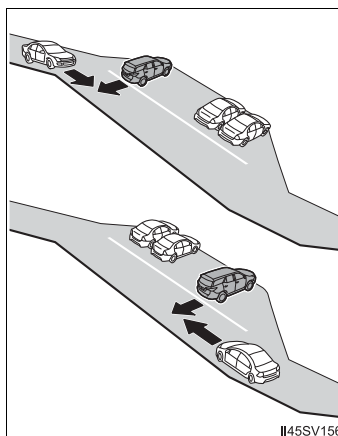

- Ao voltar de um ponto de estacionamento com ângulo agudo

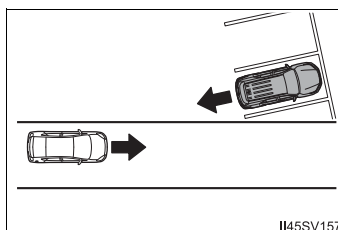

- Ao rebocar uma carga
- Quando existe uma diferença significativa entre a altura do veículo e a velocidade do veículo entrando na área de detecção
- Quando um sensor ou a área ao redor do sensor estiver extremamente quente ou fria.

- Se a suspensão foi modificada ou se pneus de tamanho diferente do especificado estiverem instalados
- Se a parte dianteira do veículo foi levantada ou abaixada devido a carga transportada
- Ao esterçar dirigindo em marcha à ré

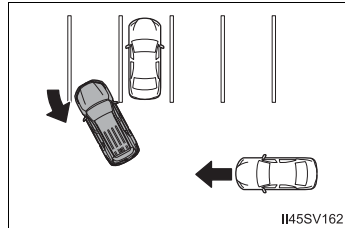

- Quando um veículo entra na área de detecção

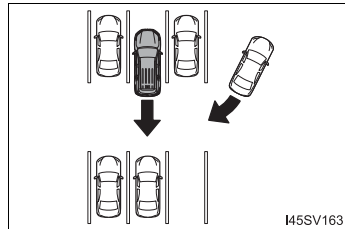

- Situação em que o sistema pode operar mesmo se não houver possibilidade de colisão
As situações nas quais a função do Monitor de Ponto Cego (RCTA) detecta desnecessariamente um veículo e/ou um objeto podem aumentar nas seguintes condições:

- Quando o veículo está em uma vaga de estacionamento direcionada para rua e há veículos em movimento pela rua

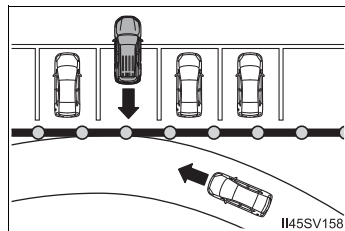

- Quando a distância entre o seu veículo e objetos de metal como guardrail, paredes, placas ou veículos estacionados, que possam refletir ondas elétricas na direção da parte traseira do veículo, for curta

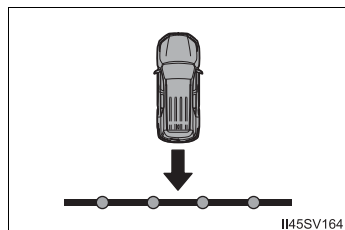

- Quando um equipamento que pode obstruir um sensor está instalado, como olhal de rebocamento, protetor de para-choque (uma fita de acabamento adicional, etc.), suporte para bicicleta.

- Quando um veículo passar ao lado do seu veículo

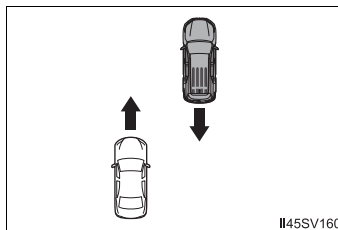

- Quando um veículo detectado vira enquanto se aproxima do seu veículo

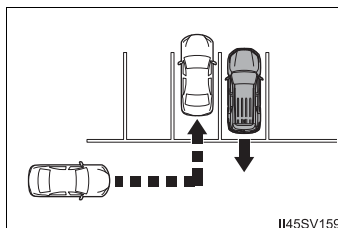

- Quando houver objetos girando próximo do seu veículo como o ventilador de uma unidade de ar condicionado
- Quando água espirrar ou for borrifada na direção do para-choque traseiro, como o que pode ser feito por um irrigador
- Objetos em movimento (bandeira, gases de escapamento, gotas de chuva grandes ou água de chuva na superfície da estrada etc.)
- Quando a distância entre o seu veículo e o guardrail, parede etc. que entra na área de detecção for curta
- Grades e sarjetas
- Quando um sensor ou a área ao redor do sensor estiver extremamente quente ou fria.
- Se a suspensão foi modificada ou se pneus de tamanho diferente do especificado estiverem instalados
- Se a parte dianteira do veículo foi levantada ou abaixada devido a carga transportada

Monitoramento de visão panorâmica*

O monitoramento de visão panorâmica auxilia o motorista a ver as áreas adjacentes ao veículo ao operar em baixas velocidades combinando as câmeras dianteira, laterais e traseira e apresentando uma imagem suspensa na tela.

▶ Veículos sem Sistema Smart entry & start

Ao pressionar o interruptor da câmera ou se alavanca de mudança de marchas estiver na posição "R" enquanto o interruptor de ignição está na posição "ON" (LIGADO), o monitoramento de visão panorâmica começa a funcionar.

▶ Veículos com Sistema Smart entry & start

Ao pressionar o interruptor da câmera ou se alavanca de mudança de marchas estiver na posição "R" enquanto o botão de partida está no modo IGNIÇÃO LIGADA, o monitoramento de visão panorâmica começa a funcionar.

O monitoramento apresenta várias vistas da posição e das áreas adjacentes ao veículo.

- A ilustração da tela utilizada neste texto serve como exemplo e pode diferir da imagem que é realmente exibida na tela.

Precauções de condução

O monitoramento de visão panorâmica é um dispositivo suplementar com o intuito de auxiliar o motorista enquanto verifica a área ao redor do veículo. Ao utilizar, certifique-se de verificar visualmente atrás e ao redor de todo o veículo e diretamente com os espelhos retrovisores antes de prosseguir. Se você não fizer, poderá colidir com outro veículo ou possivelmente causar um acidente.

Preste atenção às precauções a seguir ao utilizar o monitoramento de visão panorâmica.

*.Se equipado.

⚠ ATENÇÃO

- Nunca dependa do monitoramento de visão panorâmica totalmente. A imagem e a posição em que as linhas-guia são apresentadas na tela podem diferir da situação real. Seja cauteloso, como faria ao dirigir qualquer outro veículo.
- Sempre certifique-se de verificar todas áreas adjacentes ao veículo visualmente ao conduzir o veículo.
- Nunca dirija enquanto olha apenas para as telas, pois as imagens na tela diferem das condições reais. Se você estiver dirigindo enquanto se orienta apenas pela tela, poderá atingir uma pessoa ou um objeto, resultando em um acidente. Ao dirigir, certifique-se de verificar as áreas adjacentes ao veículo visualmente e utilizando os espelhos do veículo.
- Dependendo das circunstâncias do veículo (número de passageiros, quantidade de bagagem, etc.), a posição das linhas-guia apresentadas na tela poderá mudar. Certifique-se de verificar visualmente as áreas adjacentes ao veículo antes de prosseguir.
- Não utilize o monitoramento de visão panorâmica nas situações descritas abaixo:
 - Em pistas escorregadias, ou cobertas com poeira
 - Ao utilizar correntes para pneus ou pneus de emergência
 - Quando a porta dianteira ou a tampa traseira/tampa da caçamba não estiver totalmente fechada
 - Em estradas que não sejam planas ou retas, como em curvas ou aclives
 - Se a suspensão tiver sido modificada ou pneus sem as especificações recomendadas tiverem sido instalados.
- Em temperaturas baixas, a tela pode escurecer, ou a imagem pode ficar apagada. A imagem pode ficar distorcida quando o veículo estiver em movimento, ou pode ser impossível ver a imagem na tela. Verifique visualmente em toda a volta do veículo, tanto diretamente como usando os espelhos, antes de prosseguir.
- Se as correntes dos pneus forem trocadas, a posição das linhas-guia mostradas na tela poderá mudar.
- A câmera utiliza uma lente especial. As distâncias entre os objetos e pedestres exibidas na imagem apresentada na tela podem ser diferentes da situação real. (→307)
- Quando um acessório de pós-vendas está instalado na área de exibição da tela.

 NOTA

- Na visão panorâmica, o sistema combina imagens capturadas das câmeras dianteira, traseira e laterais esquerda e direita em uma imagem simples. Há limites para a faixa e o conteúdo que podem ser apresentados. Familiarize-se com as características do sistema de monitoramento de visão panorâmica antes de usá-lo.
- A clareza da imagem poderá diminuir nos quatro cantos da visão panorâmica. Contudo, isso não é uma falha, uma vez que há regiões ao longo das bordas de cada imagem de câmera em que as imagens são combinadas.
- Dependendo das condições de iluminação das proximidades de cada uma das câmeras, manchas claras e escuras poderão aparecer na visão panorâmica.
- A tela da visão panorâmica não se estende além da posição de instalação e da faixa de captura de imagem de cada câmera.
- Há pontos cegos ao redor do veículo. Por isso, há regiões que não são apresentadas na visão panorâmica.
- Objetos tridimensionais exibidos na visualização dianteira ampliada, visão dianteira ampliada, visão traseira ou lateral poderão não ser apresentados na visão panorâmica.
- Pessoas e outros objetos tridimensionais poderão aparecer de formas diferentes quando exibidos no monitoramento de visão panorâmica. (Essas diferenças incluem, entre outras, situações em que objetos apresentados parecem ter caído, desaparecem próximo das áreas de processamento da imagem, surgem das áreas de processamento da imagem, ou quando a distância real até um objeto difere da posição apresentada.)
- Quando a tampa traseira/tampa da caçamba, que é equipada com a câmera traseira, ou as portas dianteiras, que são equipadas com espelhos que possuem as câmeras laterais embutidas, estiver(em) aberta(s), as imagens não serão exibidas corretamente no monitoramento de visão panorâmica.
- O ícone do veículo exibido na visão panorâmica é uma imagem gerada de computador. Consequentemente, propriedades como a cor, formato e tamanho irão diferir do veículo real. Por este motivo, objetos tridimensionais nas proximidades poderão parecer tocar o veículo e as distâncias reais até os objetos tridimensionais poderão diferir daquelas apresentadas na tela.

Interruptor da câmera

O interruptor da câmera está na localização descrita na ilustração.

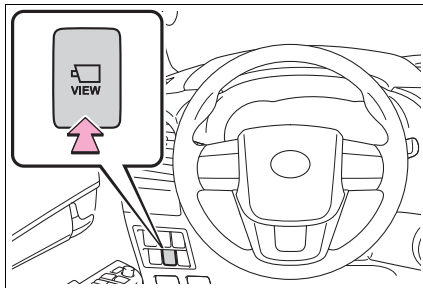

Tela

■ Verificar a parte dianteira e a área adjacente ao veículo

▶ Visão dianteira ampliada e visão panorâmica

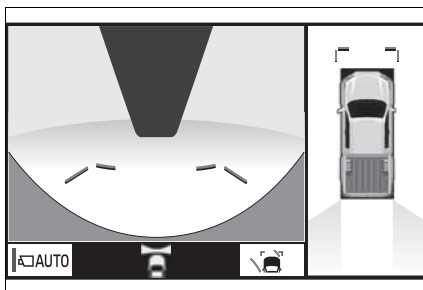

■ Verificar a parte traseira e a área adjacente ao veículo

▶ Visão traseira e visão panorâmica

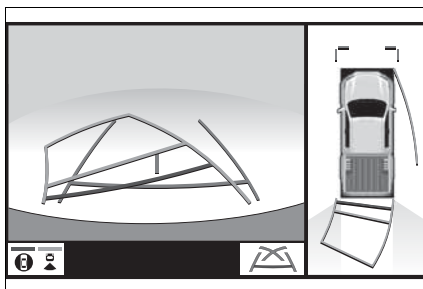

- Verificar as laterais do veículo
- ▶ Vistas laterais

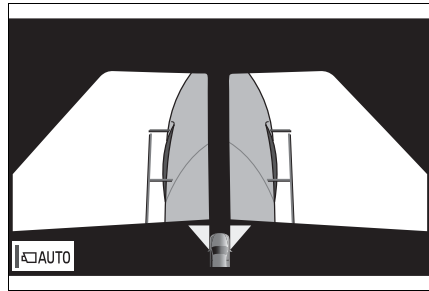

Alterar a tela

- ▶ Veículos sem Sistema Smart entry & start

Ao pressionar o interruptor da câmera ou se alavanca de mudança de marchas estiver na posição "R" enquanto o interruptor de ignição está na posição "ON" (LIGADO), o monitoramento de visão panorâmica começa a funcionar.

- ▶ Veículos com Sistema Smart entry & start

Ao pressionar o interruptor da câmera ou se alavanca de mudança de marchas estiver na posição "R" enquanto o botão de partida está no modo IGNIÇÃO LIGADA, o monitoramento de visão panorâmica começa a funcionar.

O monitor exibe diversas visualizações da posição do veículo. (As informações descritas abaixo são um exemplo)

- Quando a alavanca de mudança de marchas estiver na posição “P”, “D” ou “N”

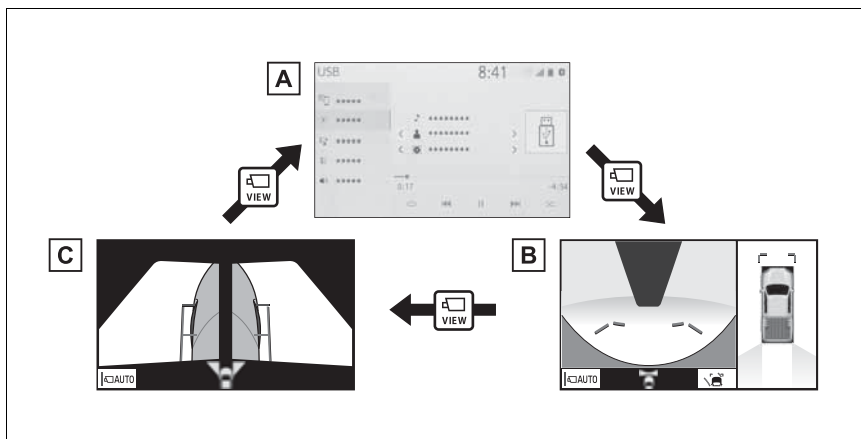

- A** Tela de mapa, tela de áudio, etc.
- B** Visão panorâmica e visão dianteira ampliada
- C** Vistas laterais

- Quando a alavanca de mudança de marchas estiver na posição “R”

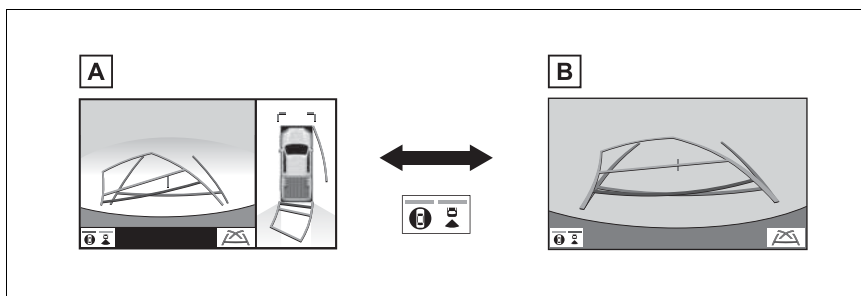

- A** Visão panorâmica e visão traseira
- B** Visão traseira

Verificar a parte dianteira e a área adjacente ao veículo

A tela de visão dianteira ampliada e visão panorâmica auxilia na verificação da área na frente e ao redor do veículo ao sair de um cruzamento em T ou outros tipos de cruzamento durante condições ruins de visibilidade.

Para apresentar a tela, pressione o interruptor da câmera quando a alavanca de mudança de marcha estiver "P", "D" ou "N" e o veículo estiver movendo-se a aproximadamente 20km/h ou menos.

Exibição da tela

- ▶ Visão dianteira ampliada e visão panorâmica

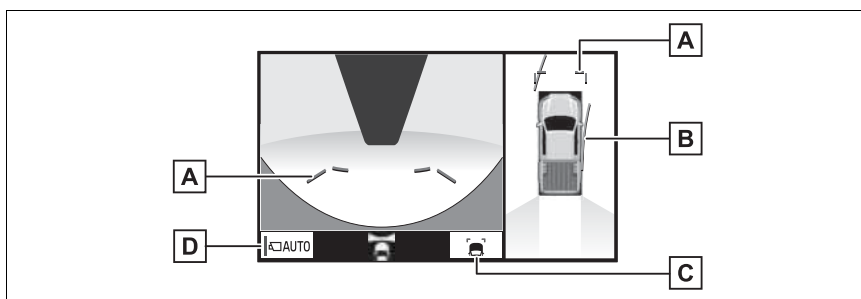

A Linhas-guia de distância

Exibe a distância à frente do veículo.

- Apresenta pontos a aproximadamente 1 m da borda do para-choque.

B Linhas de curso estimado

Apresenta o curso estimado ao esterçar o volante de direção.

- Esta linha será exibida quando o volante de direção for esterçado em 90° ou mais a partir da posição central (em linha reta).

C Botão de alteração das linhas-guia

Selecione para alternar o modo da linha-guia entre o modo da linha-guia de distância e o modo da linha de curso estimado. (→P.290)

D Botão de exibição automática

Selecione para ligar/desligar o modo de exibição automática. O indicador no botão acende durante o modo de exibição automática. (→P.290)

- Pressionar o interruptor da câmera altera a tela para a tela de vista lateral ou exibe a tela mostrada anteriormente, tal como a tela de navegação.

■ Alternar o modo das linhas-guia

A cada vez em que o botão de alteração das linhas-guia for pressionado, o modo irá mudar na seguinte sequência:

▶ Linha-guia de distância

- Apenas as linhas-guia de distância serão apresentadas.

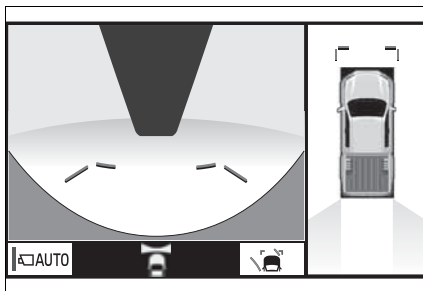

▶ Linha de curso estimado

- As linhas de curso estimado serão adicionadas às linhas-guia de distância.

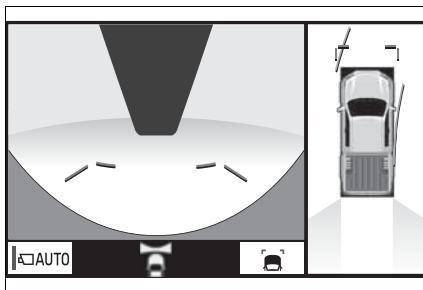

■ Modo de exibição automática

Além da mudança de tela realizada através da operação do interruptor da câmera, há também um modo de exibição automática disponível. Nesse modo, a tela é alterada automaticamente em resposta à velocidade do veículo.

No modo de exibição automática, o monitor exibirá imagens automaticamente nas situações a seguir:

- Quando a alavanca de mudança de marchas estiver na posição "N" ou "D".
- Quando a velocidade do veículo for reduzida para aproximadamente 10km/h ou menos.

Verificar as laterais do veículo

A tela de vista lateral apresenta as imagens das câmeras em cada espelho retrovisor externo dos lados do veículo. Esta tela foi projetada para auxiliar ao motorista em uma condução segura em algumas situações, como ao dirigir em uma estrada estreita, permitindo verificar as áreas em torno das laterais do veículo.

Para apresentar a tela, pressione o interruptor da câmera quando a alavanca de mudança de marcha estiver "P", "D" ou "N" e o veículo estiver movendo-se a aproximadamente 20km/h ou menos.

Exibição da tela

► Vista lateral

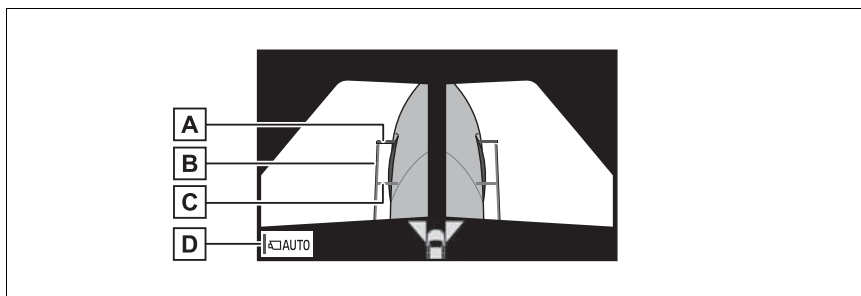

A Linhas-guia de distância

Exibe a distância à frente do veículo.

- Apresenta pontos a aproximadamente 1 m da borda do para-choque.

B Linhas-guia de largura do veículo

Exibe as linhas-guia de largura do veículo, incluindo os espelhos retrovisores externos.

C Linhas-guia dos pneus dianteiros

Exibe as linhas-guia onde os pneus dianteiros tocam o chão.

D Botão de exibição automática

Selecione para ligar/desligar o modo de exibição automática. O indicador no botão acende durante o modo de exibição automática. (→P.292)

- Pressionar o interruptor da câmera altera a tela para a tela de visão dianteira ampliada e visão panorâmica, ou exibe a tela mostrada anteriormente, tal como a tela de navegação.

■ Modo de exibição automática

Além da mudança de tela realizada através da operação do interruptor da câmera, há também um modo de exibição automática disponível. Nesse modo, a tela é alterada automaticamente em resposta à velocidade do veículo.

No modo de exibição automática, o monitor exibirá imagens automaticamente nas situações a seguir:

- Quando a alavanca de mudança de marchas estiver na posição “N” ou “D”.
- Quando a velocidade do veículo for reduzida para aproximadamente 10km/h ou menos.

■ Usar a linha-guia de largura do veículo

► Vista Lateral e visão panorâmica

- Verifique as posições e a distância entre a linha-guia de largura do veículo e o objeto alvo, como um obstáculo ou calçada.

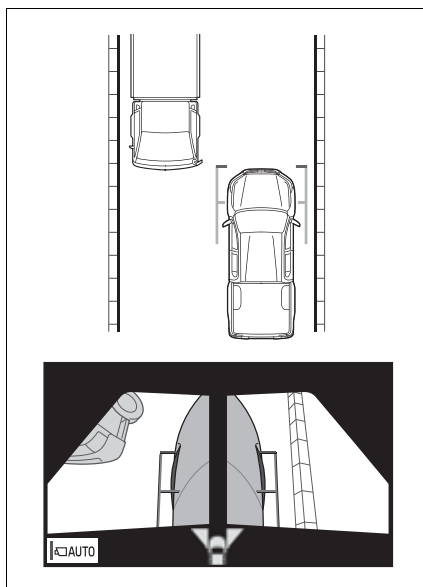

- Encoste na calçada, conforme mostrado na ilustração acima, tomando cuidado para não deixar a linha-guia de largura do veículo sobrepor o objeto alvo.
- Assegure-se de que a linha-guia de largura do veículo esteja paralela ao objeto alvo.

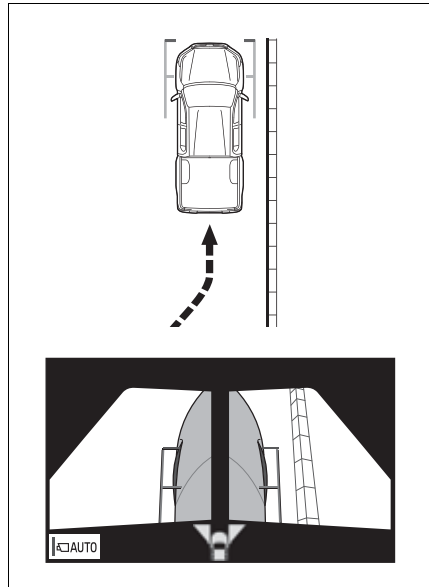

Verificar a parte traseira e a área adjacente ao veículo

A tela de visão traseira e visão panorâmica ampliada e a tela visão traseira auxiliam na verificação das áreas atrás e ao redor do veículo durante a ré, por exemplo, ao estacionar.

As telas serão apresentadas quando a alavanca de mudança de marchas estiver na posição "R".

Exibição da tela

A cada vez que o botão de alteração do modo de exibição for pressionado, o modo irá mudar na seguinte sequência:

- ▶ Visão traseira e visão panorâmica

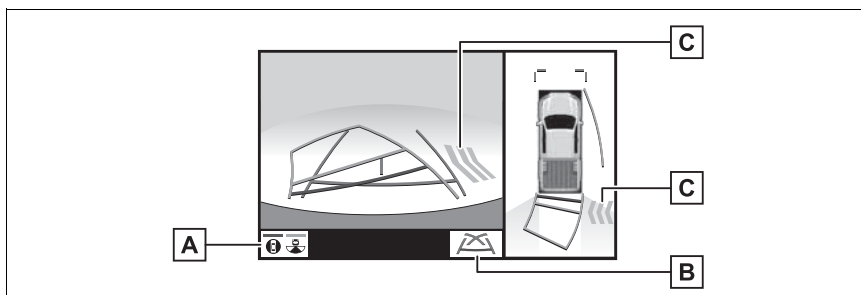

- A** Botão de mudança do modo de exibição

Cada vez que o botão de mudança do modo de exibição for selecionado, o modo será alternado entre o modo de visão traseira e visão panorâmica e o modo de visão traseira.

- B** Botão de alteração das linhas-guia

Selecione para alternar o modo da linha-guia. (→P.296)

- C** Alerta de Cruzamento de Tráfego Traseiro*

Quando um sensor detectar algum obstáculo, a direção do obstáculo é exibida e o alarme soa.

* : Se equipado

► Visão traseira

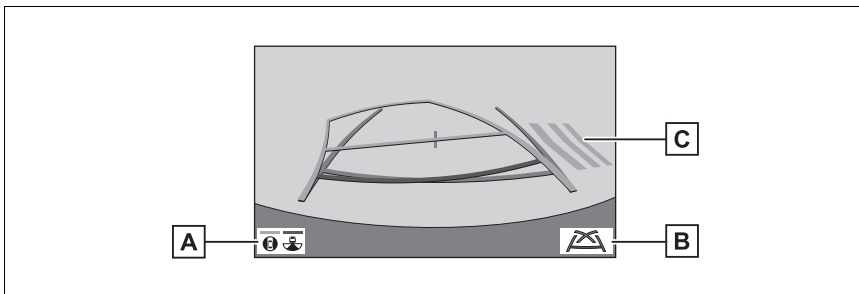
**A** Botão de mudança do modo de exibição

Cada vez que o botão de mudança do modo de exibição for selecionado, o modo será alternado entre o modo de visão traseira e visão panorâmica e o modo de visão traseira.

B Botão de alteração das linhas-guia

Selecione para alternar o modo da linha-guia. (→P.296)

C Alerta de Cruzamento de Tráfego Traseiro *

Quando um sensor detectar algum obstáculo, a direção do obstáculo é exibida e o alarme soa.

* : Se equipado

- O monitor é cancelado quando a alavanca de mudança de marchas é colocada em qualquer posição diferente de "R".
- Para mais detalhes sobre a função de Alerta de Cruzamento de Tráfego Traseiro (RCTA), consulte o "Manual do Proprietário".

⚠ ATENÇÃO

- Como a tela do Alerta de Cruzamento de Tráfego Traseiro (RCTA) é apresentada sobre a visão da câmera, poderá ser difícil enxergar a exibição dele dependendo da cor e do brilho da área ao redor.

Linhas-guia apresentadas na tela

A cada vez em que o botão de alteração das linhas-guia for pressionado, o modo irá mudar na seguinte sequência:

► Linha de curso estimado

Linhas de curso estimado são apresentadas e se movem de acordo com a operação do volante de direção.

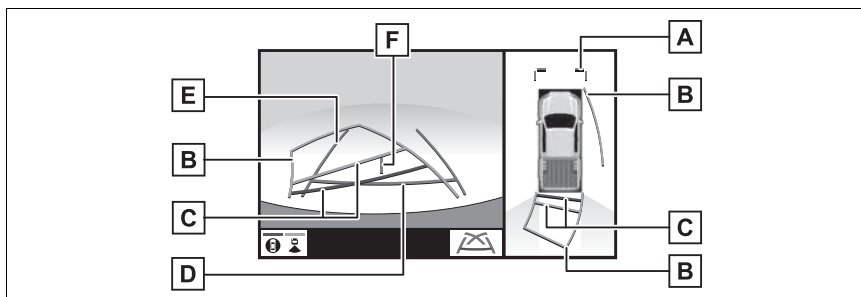

A Linhas-guia de distância

Exibe a distância à frente do veículo.

- Apresenta pontos a aproximadamente 1 m da borda do para-choque.

B Linhas de curso estimado

Apresenta o curso estimado ao esterçar o volante de direção.

C Linhas-guia de distância

Mostra a distância atrás do veículo ao esterçar o volante de direção.

- As linhas-guia se movem em conjunto com as linhas de curso estimado.
- As linhas-guia mostram pontos que estão a aproximadamente 0,5 m (vermelho) e aproximadamente 1 m (amarelo) do centro da borda do para-choque.

D Linha-guia de distância

Apresenta a distância atrás do veículo.

- Exibe um ponto de aproximadamente 0,5 m (vermelho*) a partir da extremidade do para-choque.

E Linhas-guia de largura do veículo

Apresenta um caminho de orientação quando o veículo está se movendo para trás em linha reta.

F Linha-guia central do veículo

Indica o centro estimado do veículo em relação ao solo.

*: No modo da linha de curso estimado, a linha se tornará azul.

► Linha-guia de assistência ao estacionamento

Os pontos de retorno do volante de direção (linhas-guia de assistência ao estacionamento) são exibidos.

Esse modo é recomendado para aqueles que estão confortáveis com o estacionamento do veículo sem o auxílio das linhas de curso estimado.

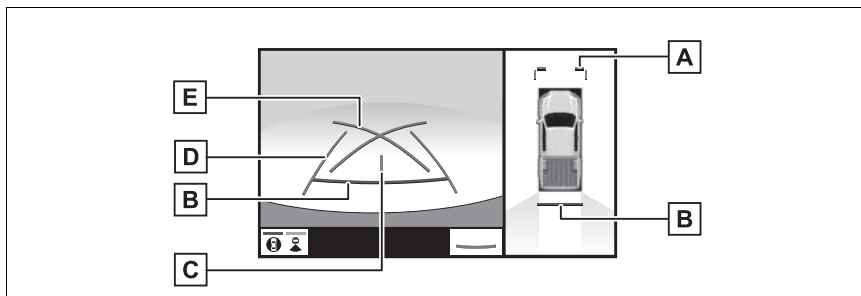

A Linhas-guia de distância

Exibe a distância à frente do veículo.

- Apresenta pontos a aproximadamente 1 m da borda do para-choque.

B Linha-guia de distância

Apresenta a distância atrás do veículo.

- Exibe um ponto de aproximadamente 0,5 m (vermelho*) a partir da extremidade do para-choque.

C Linha-guia central do veículo

Indica o centro estimado do veículo em relação ao solo.

D Linhas-guia de largura do veículo

Apresenta um caminho de orientação quando o veículo está se movendo para trás em linha reta.

E Linhas-guia de assistência ao estacionamento

Mostra o percurso da menor curva possível atrás do veículo.

*: No modo da linha de curso estimado, a linha se tornará azul.

► Linha-guia de distância

Apenas as linhas-guia de distância serão exibidas.

Esse modo é recomendado para aqueles que se sentem confortáveis em estacionar o veículo sem o auxílio das linhas-guia.

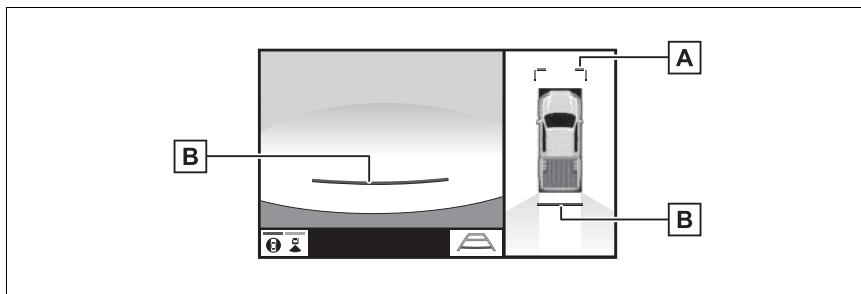

A Linhas-guia de distância

Exibe a distância à frente do veículo.

- Apresenta pontos a aproximadamente 1 m da borda do para-choque.

B Linha-guia de distância

Apresenta a distância atrás do veículo.

- Exibe um ponto de aproximadamente 0,5 m (vermelho*) a partir da extremidade do para-choque.

*: No modo da linha de curso estimado, a linha se tornará azul.

⚠ ATENÇÃO

- Dependendo das circunstâncias do veículo (número de passageiros, quantidade de bagagem, etc.), a posição das linhas-guia apresentadas na tela poderá mudar. Certifique-se de verificar visualmente as áreas adjacentes ao veículo antes de prosseguir.
- Se o volante de direção estiver em linha reta e as linhas-guia de largura do veículo e as linhas-guia de curso estimado não estiverem alinhadas, providencie a inspeção do veículo em uma Concessionária Autorizada Toyota.
- Não use o sistema se o visor estiver incorreto devido a um desnível da estrada (acline) ou uma estrada que não seja em linha reta (com curvas).

Estacionamento

■ Usar a linha-guia de largura do veículo

Ao estacionar em um espaço que esteja na direção inversa ao espaço descrito no procedimento abaixo, as direções de manobra serão invertidas.

- 1 Mude a alavanca de mudança de marchas para a posição "R".
- 2 Esterça o volante de direção de modo que as linhas de curso estimado fiquem dentro do espaço de estacionamento e dê marcha à ré lentamente.

A Área de estacionamento

B Linhas de curso estimado

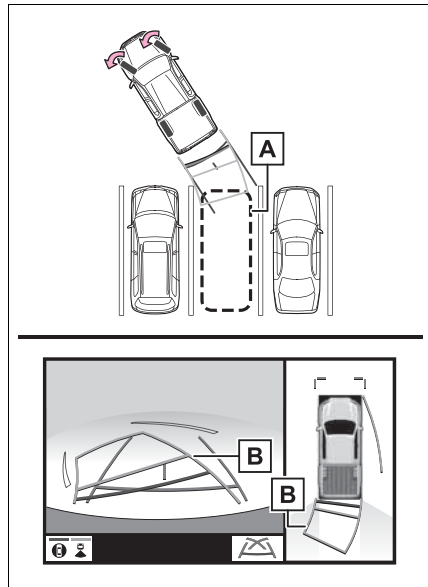

- 3 Quando a parte traseira do veículo entrar no espaço de estacionamento, esterce o volante de direção de modo que as linhas-guia de largura do veículo fiquem dentro das linhas de divisão esquerda e direita do espaço de estacionamento.

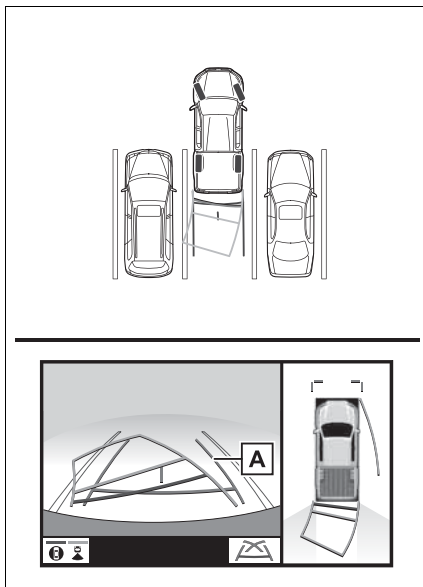
A Linha-guia de largura do veículo

4 Assim que as linhas-guia de largura do veículo e as linhas do espaço de estacionamento estiverem paralelas, endireite o volante de direção e dê marcha à ré lentamente até que o veículo tenha entrado completamente no espaço de estacionamento.

5 Pare o veículo em um local adequado e termine de estacionar.

■ Usar a linha-guia de assistência ao estacionamento

Ao estacionar em um espaço que esteja na direção inversa ao espaço descrito no procedimento abaixo, as direções de manobra serão invertidas.

1 Mude a alavanca de mudança de marchas para a posição “R”.

2 Mude a alavanca de mudança de marchas para a posição “R”.

- A** Linha-guia de assistência ao estacionamento
- B** Linha de divisão da área de estacionamento

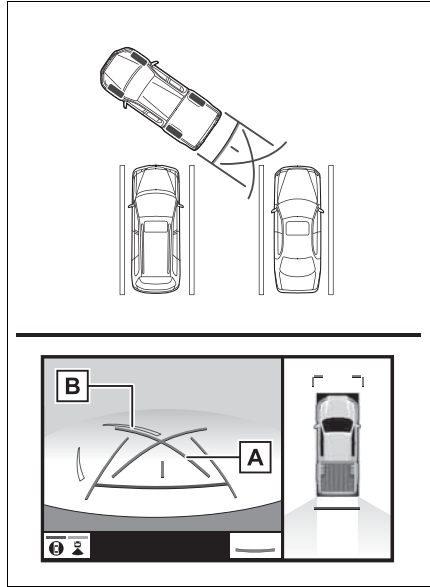

- 3** Esterça o volante de direção totalmente à direita e dê marcha à ré lentamente.
- 4** Depois que o veículo estiver paralelo com o espaço de estacionamento, endireite o volante de direção e dê marcha à ré lentamente até que o veículo tenha entrado completamente no espaço de estacionamento.
- 5** Pare o veículo em um local adequado e termine de estacionar.

Precauções do monitor de visão panorâmica

Área exibida na tela

O monitor de visão panorâmica exibe uma imagem das áreas próximas do seu veículo.

Visto que a visão panorâmica processa e exibe imagens com base em estradas de superfície plana, não é possível exibir objetos tridimensionais (como os para-choques de veículos, etc.) que estão em posições mais altas do que a superfície da estrada. Mesmo que haja espaço entre os para-choques dos veículos e que uma colisão pareça improvável, segundo a imagem, na verdade, ambos os veículos estão em rota de colisão.

Verifique diretamente se as áreas adjacentes ao veículo estão seguras.

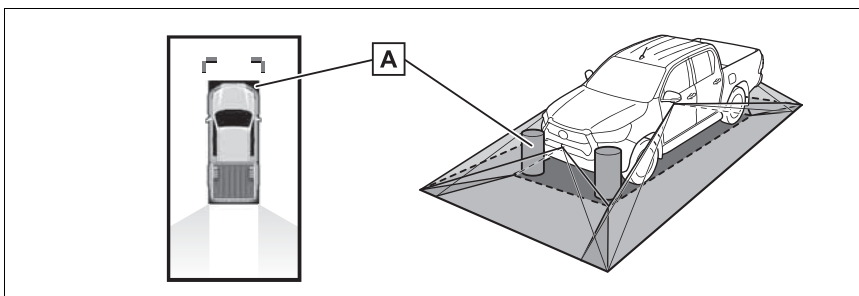

A Objetos localizados nas áreas sombreadas não serão exibidos na tela.

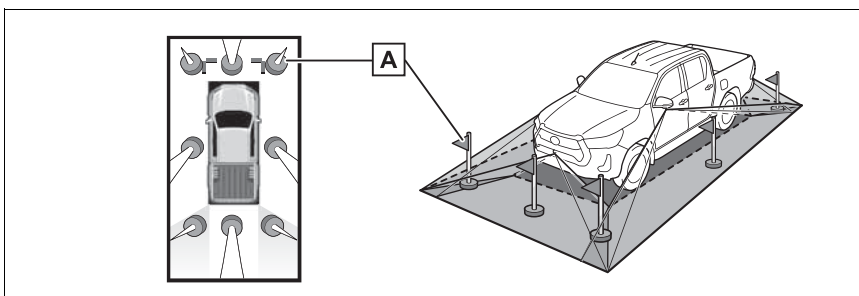

A Partes de objetos que se estendem acima de uma certa altura não podem ser exibidos na tela.

- Como as imagens obtidas das quatro câmeras são processadas e apresentadas em um padrão de superfície de estrada nivelada, a visão panorâmica poderá ser apresentada conforme o descrito a seguir.
 - Objetos poderão parecer esticados; mais finos ou maiores do que o normal.
 - Um objeto em uma posição mais alta do que a superfície da estrada poderá parecer estar mais distante do que realmente está ou poderá não aparecer na imagem.
 - Objetos altos poderão surgir de áreas não exibidas da imagem.
- Variações no brilho da imagem poderão aparecer para cada câmera.
- A imagem exibida poderá ser alterada devido à inclinação da carroçaria do veículo, alteração na altura do veículo, etc. Dependendo do número de passageiros, quantidade de bagagem, nível de combustível, etc.
- Se as portas dianteiras ou a tampa traseira/tampa da caçamba não estiver(em) totalmente fechada(s), nenhuma das imagens ou linhas-guia será apresentada.
- A relação de posições do ícone do veículo, da superfície da estrada ou do obstáculo poderá diferir da posição real.
- As áreas escuras das proximidades do ícone do veículo são áreas cujas imagens não foram captadas pela câmera.
- Imagens como as descritas a seguir são combinadas, apesar de algumas áreas serem difíceis de se ver.

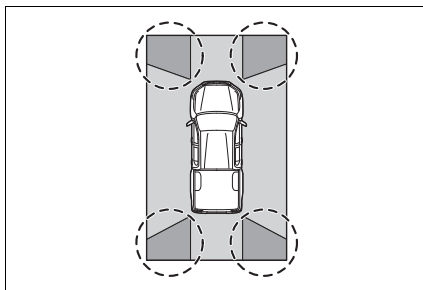

■ Área da imagem capturada pela câmera

▶ Visão dianteira ampliada

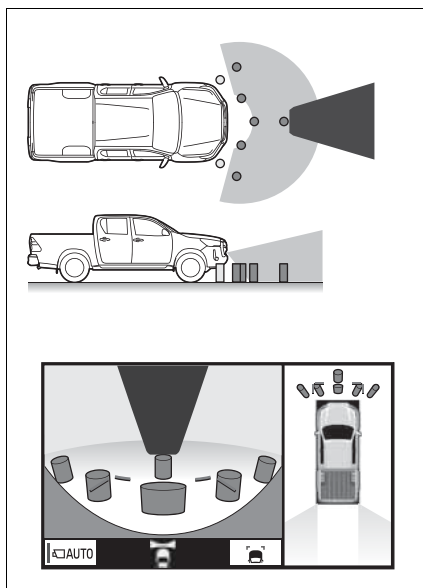

▶ Visão dianteira ampliada

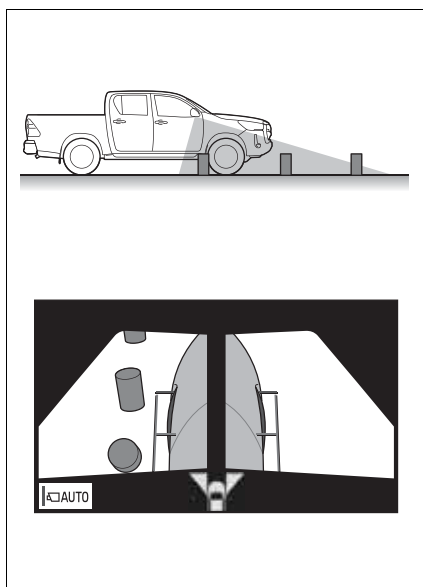

► Visão traseira

- A** A área em volta de ambas as extremidades do para-choque não será exibida.

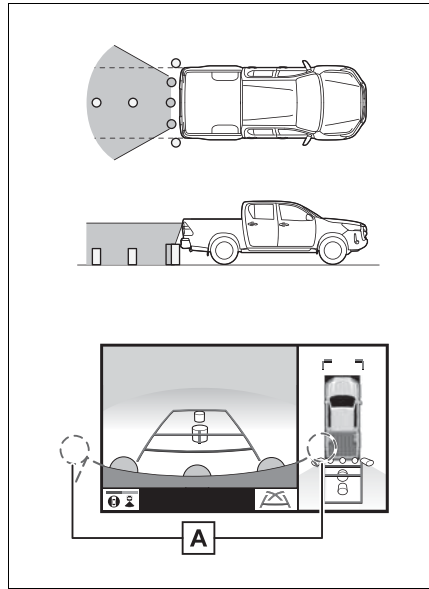

A câmera

As câmeras dedicadas ao monitor de visão panorâmica ficam nas posições mostradas nas ilustrações.

► Câmera dianteira

Tipo A

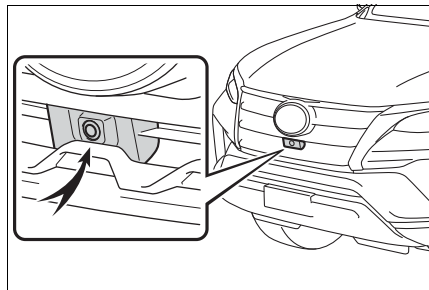

Tipo B

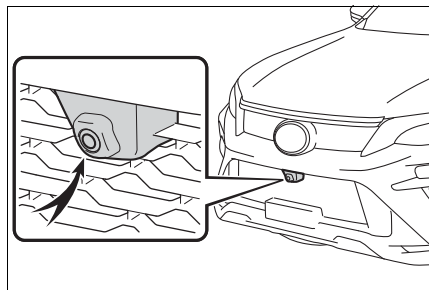

▶ Câmera laterais

Tipo A

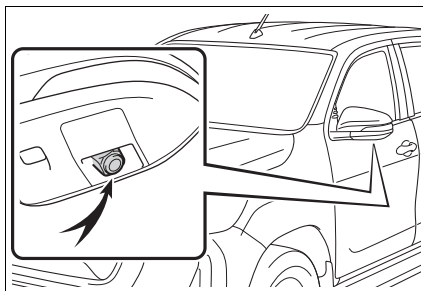

Tipo B

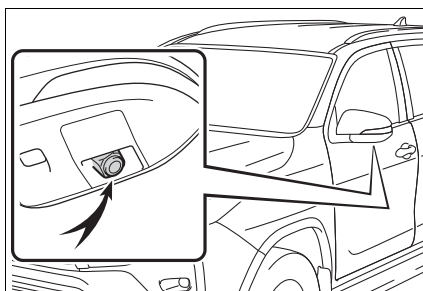

▶ Câmera traseira

Tipo A

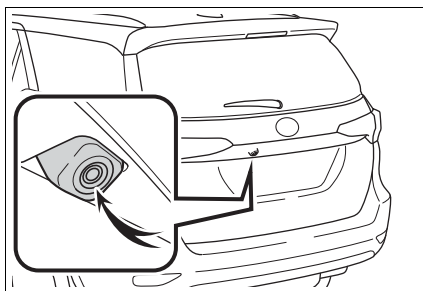

■ Uso da câmera

Se sujeira ou material estranho (como gotículas de água, lama, etc.) estiver preso na câmera, ela não poderá transmitir uma imagem clara. Nesse caso, limpe-a com uma grande quantidade de água e passe um pano macio e úmido.

NOTA

- O monitor de visão panorâmica poderá não funcionar adequadamente nos casos a seguir.
 - Se a câmera for atingida em uma colisão, a sua posição e ângulo de instalação poderão ser alterados.
 - A câmera é à prova d'água. Não separe, desmonte ou modifique-a. Isto poderá resultar em funcionamento incorreto.
 - Ao limpar a lente da câmera, lave com uma grande quantidade de água e passe um pano macio e úmido. Esfregar a lente da câmera com força pode riscá-la e impedir a transmissão de uma imagem clara.
 - Não permita a aderência de solventes orgânicos, cera automotiva, limpa-vidros ou cristalização de pintura automotiva na lente da câmera. Caso isto ocorra, limpe-a o mais rapidamente possível.
 - Mudanças bruscas de temperatura, como ao jogar água quente no veículo em dias frios, pode fazer com que o sistema não funcione normalmente.
 - Ao lavar o veículo, não aplique jatos intensos de água na câmera ou em áreas próximas a ela. A negligência poderá resultar em falha na câmera.
- Não exponha a câmera a impactos fortes, pois isso pode causar uma falha. Se isso ocorrer, providencie a inspeção do veículo em uma Concessionária Autorizada Toyota assim que possível.

Diferenças entre a tela e a estrada real

- As linhas-guia de distância e as linhas-guia de largura do veículo podem não estar realmente paralelas às linhas de divisão do espaço de estacionamento, mesmo que pareçam estar. Então, certifique-se de verificar visualmente.
- As distâncias entre as linhas-guia de largura do veículo e as linhas de divisão esquerda e direita do espaço de estacionamento podem não ser iguais, mesmo que pareçam ser. Então, certifique-se de verificar visualmente.
- As linhas-guia de distância servem como guias para vias de superfície plana. Em qualquer uma das situações a seguir, há uma margem de erro entre as linhas-guia exibidas na tela e a distância/percurso real na pista.

■ Quando o solo atrás do veículo for muito inclinado para cima

As linhas de distância do veículo parecem estar mais próximas ao veículo do que a distância real. Portanto, objetos parecem estar mais distantes do que realmente estão. Da mesma maneira, haverá uma margem de erro entre as linhas-guia e a distância/percurso real na pista.

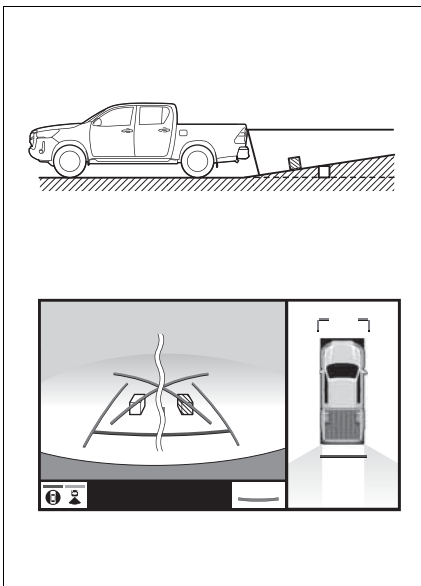
**■ Quando o chão atrás do veículo for muito inclinado para baixo**

As linhas-guia de distância parecem estar mais longe do veículo do que a distância real. Portanto, objetos aparentam estar mais próximos do que realmente estão. Da mesma maneira, haverá uma margem de erro entre as linhas-guia e a distância/percurso real na pista.

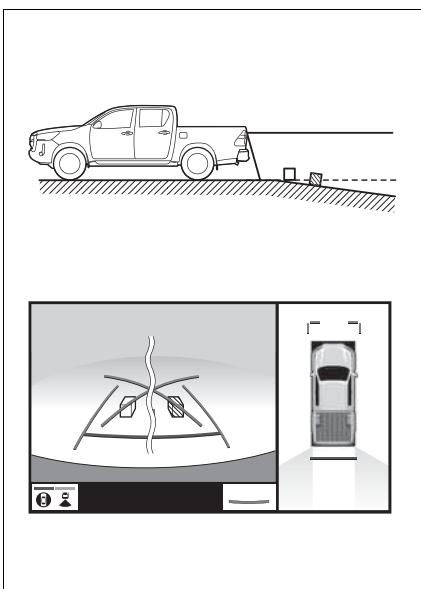

■ Quando qualquer parte do veículo estiver rebaixada

As linhas-guia de distância parecem estar mais longe do veículo do que a distância real. Portanto, objetos aparentam estar mais próximos do que realmente estão. Da mesma maneira, haverá uma margem de erro entre as linhas-guia e a distância/percurso real na pista.

A Uma margem de erro

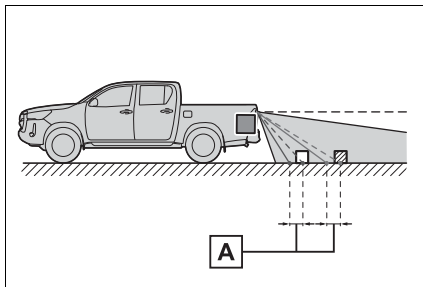

Ao se aproximar de objetos tridimensionais

As linhas de curso estimado têm como alvo objetos com superfície plana (como a estrada). Não é possível determinar a posição de objetos tridimensionais (como veículos) usando as linhas de curso estimado e as linhas-guia de distância. Ao se aproximar de objetos tridimensionais que se estendam para fora (como a plataforma de um caminhão), tome os seguintes cuidados.

■ Linhas de curso estimado

Visto que as linhas de curso estimado são exibidas para uma superfície de via plana, a linha-guia não considera a posição de objetos tridimensionais (como para-choques de veículos, etc.) que estão em posições mais altas do que a superfície da via. Mesmo que o para-choque do veículo esteja fora da linha de curso estimado na tela, na realidade, os veículos estão em rota de colisão.

A Linha de curso estimado

Objetos tridimensionais (como uma projeção na parede ou a plataforma de carga de um caminhão) em posições altas poderão não ser apresentados na tela. Verifique diretamente se as áreas adjacentes ao veículo estão seguras.

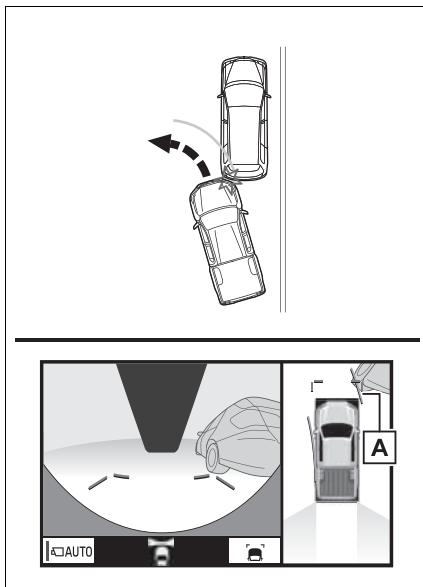

Verifique as proximidades e a área detrás do veículo. No caso mostrado abaixo, o caminhão parece estar fora das linhas de curso estimado e não parece que o veículo atingirá o caminhão. No entanto, na realidade, a carroçaria traseira do caminhão cruza as linhas de curso estimado. Na realidade, se você der marcha à ré orientado pelas linhas de curso estimado, o veículo poderá atingir o caminhão.

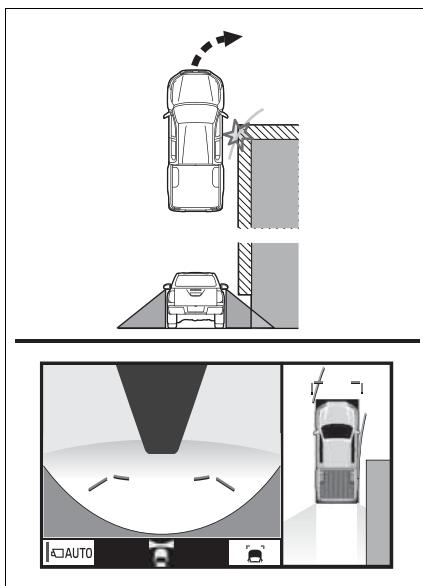

A Linhas de curso estimado

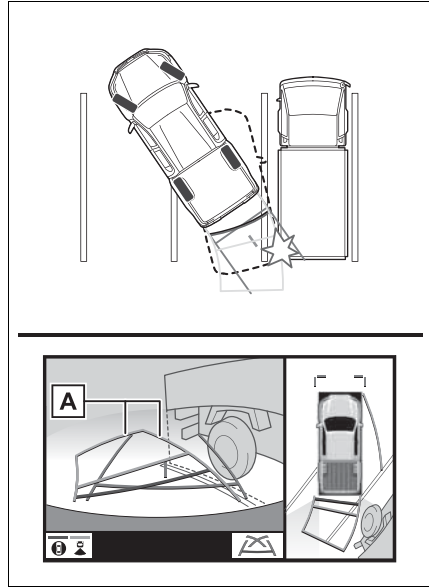

■ Linhas-guia de distância

Verifique as proximidades e a área detrás do veículo. Na tela, parece que um caminhão está estacionado no ponto **B**. Entretanto, na realidade, se você retornar ao ponto **A**, você vai atingir o veículo. Na tela, parece que **A** está mais próximo e que **C** está mais distante. Mas, na realidade, a distância até o ponto **A** e o ponto **C** é a mesma, e o ponto **B** está mais distante do que os pontos **A** e **C**.

Informações importantes

Se você perceber quaisquer sintomas

Se notar quaisquer sintomas a seguir, consulte a causa provável e sua solução, e verifique novamente.

Se o sintoma não for resolvido pela solução, leve o veículo para inspeção em uma Concessionária Autorizada Toyota.

Sintoma	Causa provável	Solução
A imagem é difícil de ver	<ul style="list-style-type: none"> • O veículo está em uma área escura. • A temperatura próxima à lente está alta ou baixa. • A temperatura externa está baixa • Existem gotículas d'água na câmera • Está chovendo ou úmido • Há adesão de material estranho (lama, etc.) na câmera • A luz do sol ou os faróis estão incidindo diretamente na lente da câmera. • O veículo está sob luzes fluorescentes, luzes de sódio, luzes de mercúrio, etc. 	<p>Acione a ré enquanto verifica visualmente as proximidades do veículo. (Utilize o monitor mais uma vez, quando as condições melhorarem.)</p> <p>O procedimento para o ajuste da qualidade da foto do sistema de monitoramento da visão panorâmica é o mesmo que o procedimento utilizado para ajustar a exibição da tela (→P.94)</p>
A imagem está embaçada	Há adesão de pó ou material estranho (como gotas d'água, lama, etc.) na câmera.	Lave a câmera com uma grande quantidade de água e passe um pano macio e úmido.
A imagem está fora de foco	A câmera e a área adjacente receberam um impacto forte.	Providencie a inspeção do veículo em uma Concessionária Autorizada Toyota.

Sintoma	Causa provável	Solução
As linhas-guia estão muito fora de alinhamento	A posição da câmera está desalinhada.	Providencie a inspeção do veículo em uma Concessionária Autorizada Toyota.
	<ul style="list-style-type: none"> • O veículo está inclinado. (Há uma carga pesada no veículo, a pressão dos pneus está baixa devido a um pneu furado, etc.) • O veículo é usado em uma inclinação. 	<p>Se isso ocorrer devido a essas causas, não é uma indicação de falha no funcionamento.</p> <p>Acione a ré enquanto verifica visualmente as proximidades do veículo.</p>
As linhas de curso estimado movem-se uniformemente, embora o volante de direção esteja em linha reta	Há uma falha nos sinais emitidos pelo sensor de direção.	Providencie a inspeção do veículo em uma Concessionária Autorizada Toyota.
As linhas-guia não são exibidas	A tampa traseira/tampa da caçamba está aberta.	<p>Feche a tampa traseira/tampa da caçamba.</p> <p>Se isso não resolver o sintoma, providencie a inspeção de seu veículo por uma Concessionária Autorizada.</p>
As linhas de curso estimado não são exibidas	<ul style="list-style-type: none"> • A bateria foi reinstalada. • O volante foi movido durante a reinstalação da bateria. • A carga da bateria está baixa. • O sensor de direção foi reinstalado. • Há uma falha nos sinais emitidos pelo sensor de direção. 	Providencie a inspeção do veículo em uma Concessionária Autorizada Toyota.

Sistema de tração 4x4

Utilize o interruptor de seleção de tração para selecionar um dos modos de transferência descritos a seguir.

- ① H2 (posição de alta velocidade, tração em 2 rodas)

Utilize esse modo em estradas normais com a superfície seca. Essa posição oferece maior economia, uma viagem mais silenciosa e um desgaste menor.

- ② H4 (posição de alta velocidade, tração em 4 rodas)

Utilize essa posição para dirigir somente em pistas nas quais as rodas podem deslizar, tais como fora da pista, na areia ou em pistas cobertas com lama. Essa posição fornece uma tração maior do que a tração 4x2.

O indicador de tração em 4 rodas acende.

- ③ L4 (posição de velocidade reduzida, tração em quatro rodas)

Use essa posição para tração e potência máximas. Use o L4 para subir ou descer aclives acentuados, dirigir fora da pista e tracionar com força na areia ou lama.

As luzes indicadoras de tração 4x4 e de velocidade reduzida acendem

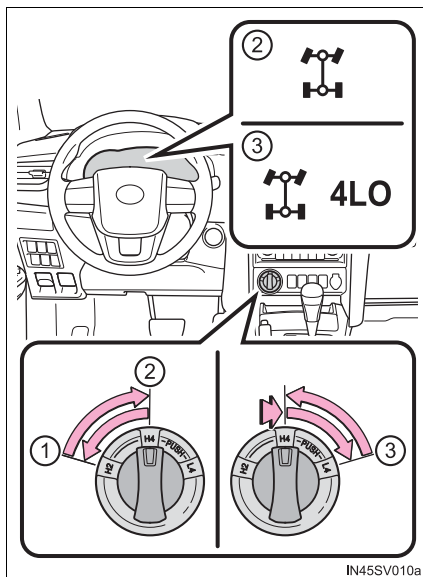

Diferencial de desconexão automática (ADD)

O ADD pode ser engatado ou desengatado pelas operações de mudança descritas nos procedimentos de comutação descritos abaixo.

Mudar entre H2 e H4

■ Mudar de H2 para H4

- 1 Reduza a velocidade do veículo para menos do que 100 km/h.

O modo de transferência não pode ser alterado se o veículo estiver em velocidade superior a 100 km/h.

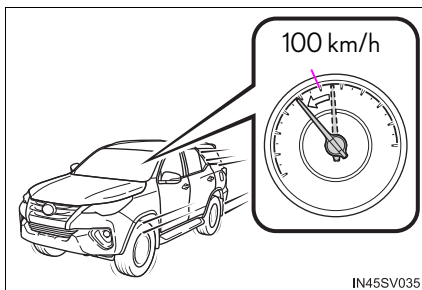

- 2 Coloque o interruptor do controle de tração dianteira em H4.

O indicador de tração 4x4 pisca enquanto estiver comutando o modo de funcionamento.

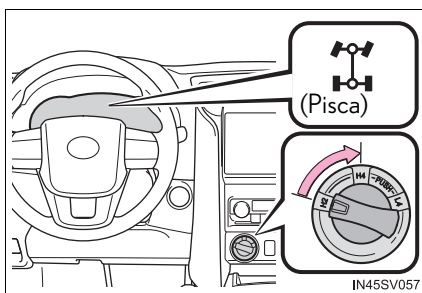

Se o interruptor do controle de tração dianteira for pressionado enquanto o veículo estiver em velocidades superiores a 100 km/h, o indicador de tração 4x4 pisca e o alarme sonoro soa.

Reduza a velocidade do veículo para menos de 100 km/h, ou coloque o interruptor do controle de tração dianteira em H2 e tente a etapa **1** novamente.

- 3 Verifique se o indicador de tração 4x4 acende.

O indicador de tração 4x4 acende quando a comutação do modo de transferência é concluída.

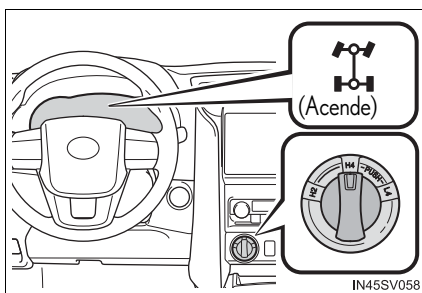

Se o indicador de tração nas 4 rodas não parar de piscar depois da comutação do interruptor do controle de tração dianteira de H2 para H4, realize qualquer um dos itens descritos a seguir ao conduzir em linha reta.

- Acelerar
- Desacelerar
- Dirigir em marcha à ré

O indicador de tração 4x4 pode não parar de piscar se o interruptor do controle de tração dianteira for comutado de H2 para H4 com o veículo parado. Neste caso, realize qualquer um dos itens a seguir.

- Dirigir para frente
- Dirigir em marcha à ré

■ Mudar de H4 para H2

- 1 Coloque o interruptor do controle de tração dianteira em H2.

O indicador de tração 4x4 pisca enquanto estiver comutando o modo de funcionamento.

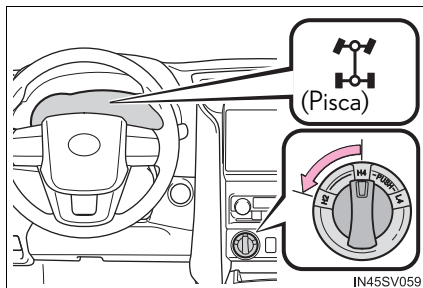

- 2 Verifique se o indicador de tração 4x4 apaga.

O indicador de tração 4x4 apaga quando a comutação do modo de transferência é concluída.

O indicador de tração 4x4 não para de piscar depois da comutação do interruptor do controle de tração dianteira de H4 para H2, realize qualquer um dos itens descritos a seguir ao conduzir em linha reta.

- Acelerar
- Desacelerar
- Dirigir em marcha à ré

Se o indicador de tração 4x4 ainda estiver piscando, realize as operações acima enquanto esterça o volante de direção para a esquerda e para a direita.

Impactos poderão ser sentidos na carroçaria do veículo e no sistema de direção. Contudo, isto não indica uma falha.

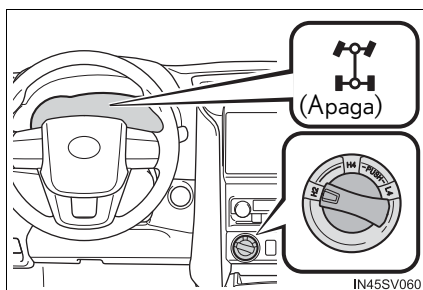

Comutação entre H4 e L4

■ Mudar de H4 para L4

1 Pare o veículo.

O modo de transferência não pode ser comutado se o veículo estiver em movimento.

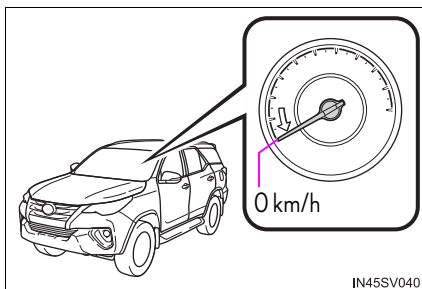

2 Posicione a alavanca de mudança de marchas em N.

Mantenha a alavanca de mudança de marchas em N até que a comutação do modo de transferência esteja completa (indicador aceso).

O modo de transferência não pode ser comutado se a alavanca de mudança de marchas estiver uma posição diferente de N.

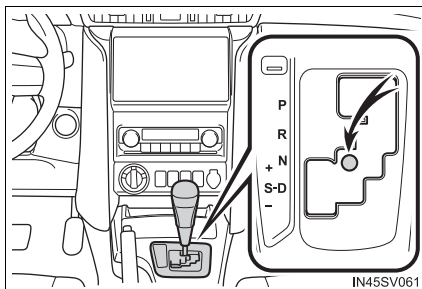

3 Pressione e gire o interruptor do controle de tração dianteira para L4.

O indicador de tração 4x4 em baixa velocidade pisca enquanto estiver comutando o modo de funcionamento.

Se o interruptor do controle de tração dianteira for ativado sem seguir as etapas 1 e 2, o indicador de tração 4x4 em baixa velocidade piscará e o alarme soará. Coloque o interruptor do controle de tração dianteira em H4 e tente repetir as etapas 1 e 2 novamente.

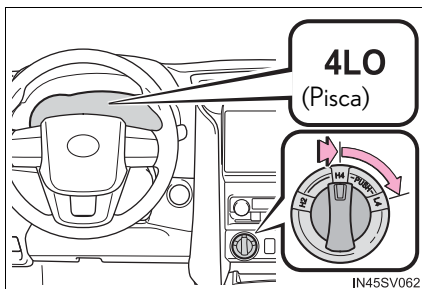

Se a alavanca for colocada em uma posição diferente de N enquanto o indicador de tração 4x4 em baixa velocidade estiver piscando, um ruído de engrenagem poderá ser ouvido. Mude a alavanca de mudança de marchas para N imediatamente, e espere que a comutação do modo de transferência seja concluída.

- 4 Verifique se o indicador de tração 4x4 em baixa velocidade acende.

O indicador de tração 4x4 em baixa velocidade acende quando a comutação do modo de transferência é concluída.

Mude a posição da alavanca de mudança de marchas de N para D ou R para dirigir o veículo.

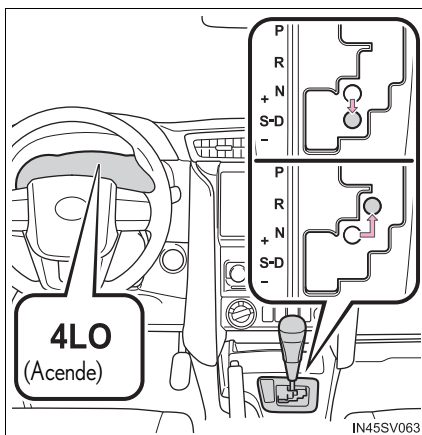

■ Mudar de L4 para H4

- 1 Pare o veículo.

O modo de transferência não pode ser comutado se o veículo estiver em movimento.

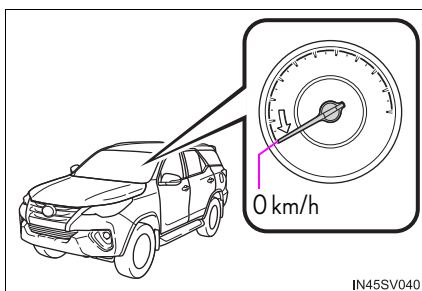

- 2 Posicione a alavanca de mudança de marchas em N.

Mantenha a alavanca de mudança de marchas em N até que a comutação do modo de transferência esteja completa (indicador apagado).

O modo de transferência não pode ser comutado se a alavanca de mudança de marchas estiver uma posição diferente de N.

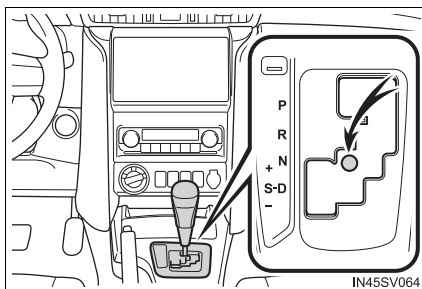

- 3 Coloque o interruptor do controle de tração dianteira em H4.

O indicador de tração 4x4 em baixa velocidade pisca enquanto estiver comutando o modo de funcionamento.

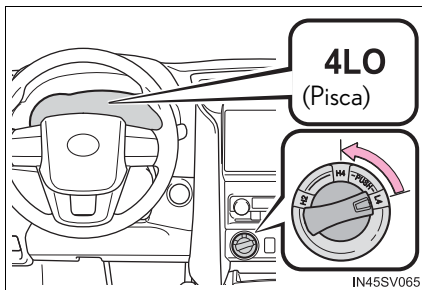

Se o interruptor do controle de tração dianteira for ativado sem seguir as etapas 1 e 2, o indicador de tração 4x4 em baixa velocidade piscará e o alarme soará. Coloque o interruptor do controle de tração dianteira em L4 e tente repetir as etapas 1 e 2 novamente.

Se a alavanca for colocada em uma posição diferente de N enquanto o indicador de tração 4x4 em baixa velocidade estiver piscando, um ruído de engrenagem poderá ser ouvido. Mude a alavanca de mudança de marchas para N imediatamente, e espere que a comutação do modo de transferência seja concluída.

- 4 Verifique se o indicador de tração 4x4 em baixa velocidade apaga.

O indicador de tração 4x4 em baixa velocidade apaga quando a comutação do modo de transferência é concluída.

Mude a posição da alavanca de mudança de marchas de N para D ou R para dirigir o veículo.

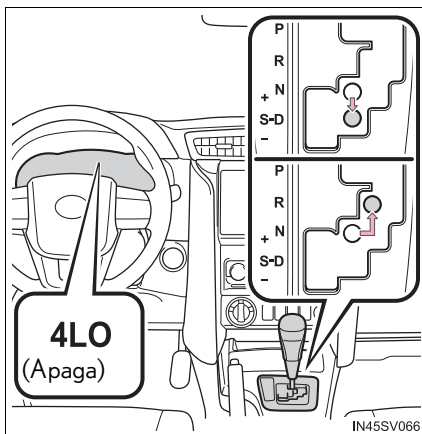

NOTA

■ Comutação entre H4 e L4

Não deixe a alavanca de mudança de marchas em uma posição diferente de N ou pressione o pedal do acelerador enquanto o indicador de tração 4x4 em baixa velocidade estiver piscando. A negligência em seguir o procedimento pode causar ruído de engrenagem e, possivelmente, resultar em falhas.

■ Frequência de uso de tração nas 4 rodas

Você deve utilizar a tração 4x4 por 16 km a cada mês.

Isso garantirá que os componentes da tração dianteira estejam lubrificados.

■ Mudar entre H2 e H4

Se você tiver problemas em mudar de modos em climas frios, reduza a velocidade do veículo e tente novamente.

■ Mudar para L4

○ Controle de Estabilidade (VSC) não será desligado automaticamente.

■ Ao dirigir em uma estrada com a superfície seca e pavimentada ou em uma via expressa.

Utilize a posição H2. Se o veículo for conduzido nas posições H4 ou L4 por um longo período, um alarme de advertência soará e uma mensagem será exibida no computador de bordo colorido. Neste caso, siga as instruções na mensagem apresentada.

**ATENÇÃO****■ Durante a condução**

- Nunca mude o interruptor seletor do modo de tração de H2 para H4 se as rodas estiverem patinando. Pare o movimento das rodas antes da mudança.
- Para condução normal em pistas secas e rígidas, utilize a posição H2. Dirigir em pistas secas e rígidas nas posições H4 ou L4 pode causar vazamento de óleo, tremores, ou outros problemas que, por sua vez, podem levar a acidentes. Ademais, isso pode causar desgaste nos pneus e aumentar o consumo de combustível.
- Evite esterçar o veículo repentinamente nas posições H4 ou L4. Se você o fizer, a diferença de velocidade nas rodas esterçadas entre as rodas dianteiras e traseiras pode ter o mesmo efeito que a frenagem, o que pode dificultar a condução do veículo.

Sistema de bloqueio do diferencial traseiro

O sistema de bloqueio do diferencial traseiro só pode ser ativado se as rodas girarem em falso em uma valeta ou em uma superfície acidentada.

O sistema de bloqueio do diferencial é eficaz se uma das rodas traseiras estiver girando em falso.

Pressione o interruptor de travamento do diferencial traseiro para travá-lo.

O indicador de bloqueio do diferencial traseiro acende.

Para destravar o diferencial traseiro, aperte o interruptor novamente.

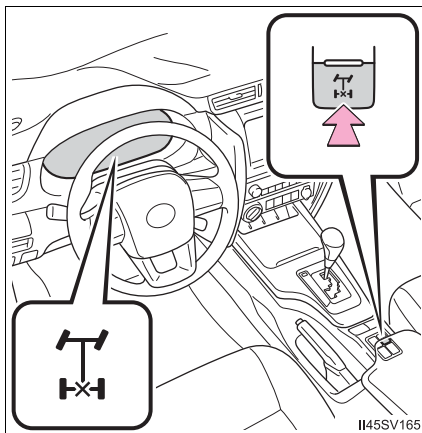

Utilizar o sistema de bloqueio do diferencial traseiro

- 1 Apenas para modelos 4x4: Antes de utilizar o sistema de bloqueio do diferencial traseiro, coloque o interruptor do controle de tração 4x4 em L4 e tente mover o veículo. (→P. 317)

Se não for o bastante, utilize o sistema de bloqueio do diferencial traseiro também.

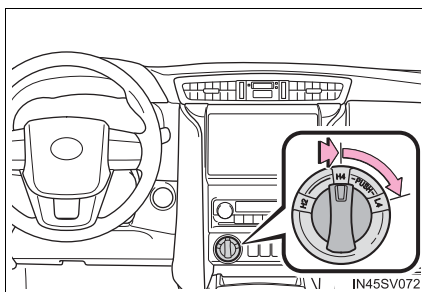

- 2** Reduza a velocidade do veículo para menos do que 8 km/h.

Certifique-se de que as rodas não estão girando.

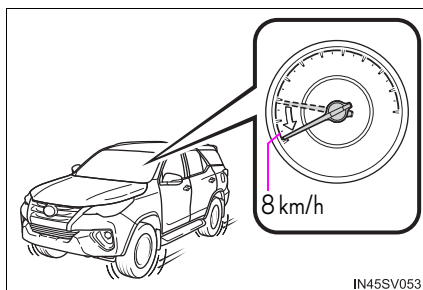

- 3** Pressione o interruptor de bloqueio do diferencial traseiro.

O indicador de bloqueio do diferencial traseiro pisca enquanto o diferencial traseiro estiver sendo bloqueado.

Ao pressionar o interruptor de bloqueio do diferencial traseiro sem seguir as etapas **1** e **2**, o indicador de bloqueio do diferencial traseiro pisca três vezes, e o diferencial traseiro não pode ser bloqueado. Tente as etapas **1** e **2** novamente.

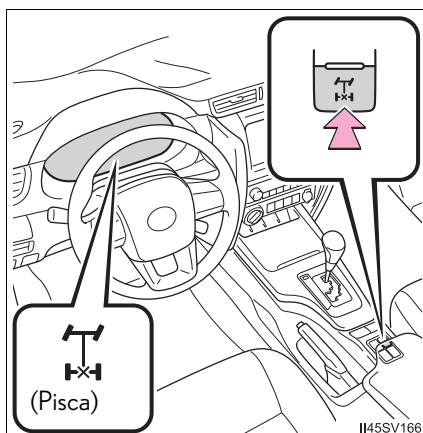

- 4** Pressione levemente o pedal do acelerador.

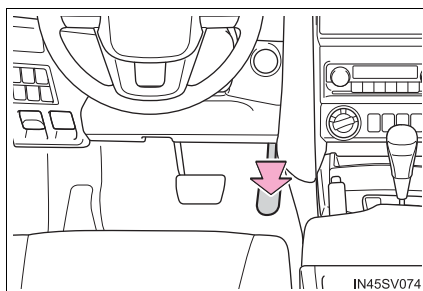

- 5 Verifique se o indicador de bloqueio do diferencial traseiro acende.

O indicador de bloqueio do diferencial traseiro acende quando o bloqueio do diferencial traseiro for completado.

Se o indicador do diferencial traseiro não parar de piscar depois de se pressionar o interruptor de bloqueio, realize um dos procedimentos descritos a seguir enquanto gira o volante de direção para a esquerda e para a direita.

- Acelerar
- Desacelerar

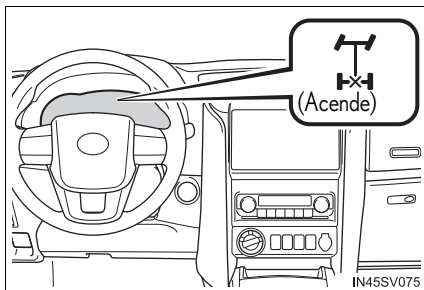

Destrave o diferencial traseiro assim que o veículo começar a se mover. Para destravar o diferencial traseiro, aperte o interruptor novamente.

■ Como bloquear o diferencial traseiro

Os sistemas descritos a seguir não funcionam se o diferencial traseiro estiver bloqueado.

É normal que o indicador de advertência do Sistema de Freio Antitravamento (ABS) e o indicador de Controle de Estabilidade Desligado (VSC OFF) acendam ou a mensagem "TRC turned off" (Controle de Tração (TRC) desligado) seja exibida no computador de bordo colorido neste momento.

- Sistema de Freio Antitravamento (ABS)
- Assistência de Freio (BA)
- Controle de Estabilidade (VSC)
- Controle de Tração (TRC)/Controle de Tração Ativo (A-TRC)
- Controle de Oscilação do Reboque (TSC)
- Assistência de Partida em Aclives (HAC)
- Assistência em Declive (DACs)

■ Bloquear o diferencial traseiro

Se o indicador de bloqueio do diferencial traseiro continuar piscando, mesmo após desbloquear o diferencial traseiro, verifique a segurança da área ao redor e esterce levemente o volante de direção em ambas as direções, enquanto o veículo estiver em movimento.

■ Depois de destravar o diferencial traseiro

Verifique se o indicador desliga.

 **ATENÇÃO****■ Para evitar acidente**

A negligência em seguir as precauções descritas a seguir pode resultar em um acidente.

- Não utilize o sistema de bloqueio do diferencial traseiro, salvo se uma das rodas patinar em uma valeta ou em uma superfície lisa ou acidentada. Um grande esforço de esterçamento e cuidado minucioso nas curvas serão necessários.
- Não bloqueie o diferencial traseiro até que as rodas tenham parado de girar em falso. Do contrário, o veículo pode se mover em uma direção inesperada enquanto o diferencial estiver travado, resultando em um acidente. Isso também pode levar a possíveis danos nos componentes do bloqueio do diferencial traseiro.
- Não dirija por mais de 8 km/h enquanto o diferencial estiver bloqueado.
- Não continue a dirigir com o interruptor de bloqueio do diferencial traseiro ligado.

Sistema de suporte à condução

Para manter a segurança e o desempenho na condução, os sistemas abaixo funcionam automaticamente em resposta às diversas condições de condução. Entretanto, lembre-se de que estes sistemas são complementares e, portanto, não dependa exclusivamente deles ao dirigir o veículo.

◆ Sistema de Freio Antitravamento (ABS)

Ajuda a evitar o bloqueio das rodas quando os freios são aplicados repentinamente, ou se os freios forem aplicados durante a condução em uma pista escorregadia

◆ Assistência de Freios (BA)

Gera um aumento no nível da força de frenagem após a aplicação do pedal de freio quando o sistema detectar uma situação de frenagem, tipo pânico.

◆ Controle de Estabilidade (VSC)

Ajuda o motorista a controlar a derrapagem ao desviar repentinamente de um obstáculo ou nas curvas em superfícies escorregadias.

◆ Controle de Tração (TRC) para Pre 4x2 e para posição H2 em veículos 4x4

Mantém a força de tração e evita o patinamento das rodas de tração nas partidas ou acelerações em pistas escorregadias.

◆ Controle de Tração Ativo (A-TRC) para as posições H4 e L4 em modelos 4x4

Mantém a força de tração e evita o patinamento das quatro rodas nas partidas ou acelerações em pistas escorregadias.

◆ Assistência em Aclives (HAC)

Ajuda a reduzir o movimento do veículo para trás ao dar a partida em um aclive

◆ Sinal de Emergência dos Freios (EBS)

Quando os freios são aplicados subitamente, as luzes de emergência dos freios piscam automaticamente para alertar o veículo que trafega atrás.

◆ Controle de Oscilação do Reboque (TSC)

Ajuda o motorista a controlar oscilações do reboque ao, seletivamente, aplicar a pressão aos freios das rodas independentemente e reduzir o torque de condução quando a oscilação do reboque for detectada.

O Controle de Oscilação do Reboque (TSC) é parte do sistema Controle de Estabilidade (VSC) e não irá funcionar se o Controle de Estabilidade (VSC) estiver desligado ou se apresentar irregularidades em seu funcionamento.

Quando os sistemas Controle de Tração (TRC)/Controle de Tração Ativo (A-TRC)/Controle de Estabilidade (VSC) e de Controle de Oscilação do Reboque (TSC) estiverem ativos

O indicador de patinamento piscará enquanto os sistemas de controle Controle de Tração (TRC)/Controle de Tração Ativo (A-TRC)/Controle de Estabilidade (VSC) Controle de Oscilação do Reboque (TSC) estiverem em operação.

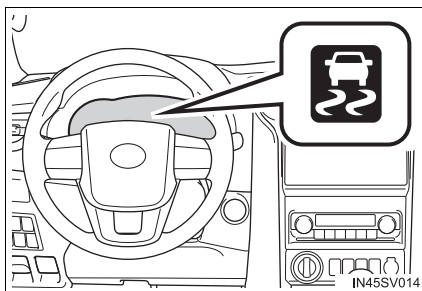

Desativação do sistema Controle de Tração (TRC)/Controle de Tração Ativo (A-TRC)

Se o veículo ficar atolado na lama, no barro ou na lama, os sistemas Controle de Tração (TRC)/Controle de Tração Ativo (A-TRC) poderão reduzir a potência do motor para as rodas. Pressione  para desligar o sistema e permitir que se balance o veículo, auxiliando-o, assim, a desatolar o veículo.

► Veículos sem sistema AUTO LSD

Para desligar os sistemas Controle de Tração (TRC)/Controle de Tração Ativo (A-TRC), pressione rapidamente e solte o .

A mensagem “TRC turned off” (Controle de Tração (TRC) desligado) será exibida no computador de bordo colorido.

Pressione  novamente para ligar o sistema.

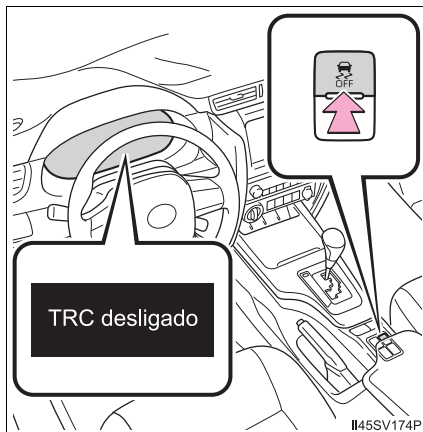

► Veículos com sistema AUTO LSD:

Para desligar o Controle de Tração (TRC)/Controle de Tração Ativo (A-TRC), pressione e solte rapidamente.

. (O sistema AUTO LSD é ligado.*¹)

Os indicadores “LSD AUTO” e de Controle de Estabilidade Desligado (VSC OFF) acendem.*²

Pressione  novamente para ligar o sistema.

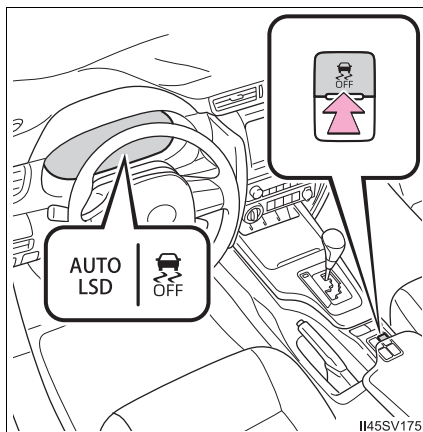

*¹ Apenas no modo 4x2

*² Nos veículos com Sistema de Segurança Pré-colisão (PCS), a assistência de freio de pré-colisão e os freios de pré-colisão também serão desativados até que o veículo atinja uma certa velocidade. O indicador de advertência do Sistema de Segurança Pré-colisão (PCS) acenderá e a mensagem será exibida no computador de bordo colorido. (→P. 90)

- Como desligar os sistemas de Controle de Tração (TRC), Controle de Tração Ativo (A-TRC), Controle de Estabilidade (VSC) e o Controle de Oscilação do Reboque (TSC)

Para desligar os sistemas Controle de Tração (TRC), Controle de Tração Ativo (A-TRC), Controle de Estabilidade (VSC) e o Controle de Oscilação do Reboque (TSC), pressione e segure  durante mais de 3 segundos com o veículo parado.

O indicador de Controle de Estabilidade Desligado (VSC OFF) acenderá e a mensagem “TRC turned off” (Controle de Tração (TRC) desligado) será exibida no computador de bordo colorido.*

Pressione  novamente para ligar o sistema.

*: Nos veículos com Sistema de Segurança Pré-colisão (PCS), a assistência de freio de pré-colisão e os freios de pré-colisão também serão desativados. O indicador de advertência do Sistema de Segurança Pré-colisão (PCS) acenderá e a mensagem será exibida no computador de bordo colorido. (→P. 90)

- Quando a mensagem for exibida no computador de bordo colorido mostrando que o sistema Controle de Tração (TRC)/Controle de Tração Ativo (A-TRC) foi desabilitado, mesmo se  não tiver sido pressionado

O Controle de Tração (TRC), Controle de Tração (A-TRC) e Assistência em Declive (DACS) estão temporariamente desativados. Se a informação continuar a ser exibida, entre em contato com uma Concessionária Autorizada Toyota.

- Ruídos e vibrações causados pelos Sistemas de Freio Antitravamento (ABS), Assistência de Freios (BA), Controle de Estabilidade (VSC), Controle de Oscilação do Reboque (TSC), Controle de Tração (TRC), Controle de Tração Ativo (A-TRC) e a Assistência em Aclives (HAC)

- Um ruído pode ser ouvido, vindo do compartimento do motor, quando o pedal de freio é acionado repetidamente, após a partida ou imediatamente após o início do movimento do veículo. Este ruído não indica falha em qualquer destes sistemas.

- Quando os sistemas acima estiverem funcionando, poderá haver alguma das condições abaixo. Nenhuma significa uma falha no sistema.

- Vibrações na carroçaria e no sistema de direção do veículo.
- Ruído também no motor após a parada do veículo.
- O pedal de freio pode pulsar levemente após a ativação do Sistema de Freio Antitravamento (ABS).
- O pedal de freio pode se mover levemente para baixo após a ativação do Sistema de Freio Antitravamento (ABS).

- Reativação automática dos sistemas Controle de Tração (TRC), Controle de Tração Ativo (A-TRC), Controle de Estabilidade (VSC) e do Controle de Oscilação do Reboque (TSC)

Após desligar os sistemas Controle de Tração (TRC), Controle de Tração Ativo (A-TRC), Controle de Estabilidade (VSC) e do Controle de Oscilação do Reboque (TSC), eles serão reativados automaticamente nas seguintes situações:

- Quando o interruptor de ignição for colocado em “LOCK” (TRAVADO) (veículos sem smartkey) ou o botão de partida ser desligado (veículos com smartkey).
- Se apenas o Controle de Tração (TRC)/Controle de Tração Ativo (A-TRC) for desligado (→P. 326), ele será ativado quando a velocidade do veículo aumentar. Se o Controle de Tração (TRC), Controle de Tração Ativo (A-TRC), Controle de Estabilidade (VSC) e Controle de Oscilação do Reboque (TSC) forem desligados (→P. 328), a reativação automática não ocorrerá quando a velocidade do veículo aumentar.

■ Condições de operação da Assistência em Aclives (HAC)

Quando as quatro condições abaixo forem atendidas, a Assistência em Aclives (HAC) funcionará:

- A alavanca de mudança de marchas estiver em qualquer posição que não seja P ou N (ao sair com o veículo para frente/para trás em um aclive)
- O veículo estiver parado
- O pedal do acelerador não estiver pressionado
- O freio de estacionamento não estiver engatado

■ Cancelamento automático da Assistência em Aclives (HAC)

A Assistência em Aclives (HAC) irá desligar em qualquer das situações abaixo:

- A alavanca de mudança de marchas estiver posicionada em P ou N
- O pedal do acelerador for pressionado
- O freio de estacionamento for engatado
- No máximo 2 segundos decorridos após liberar o pedal de freio

■ Condições operacionais do sinal de emergência do freio

Quando as condições a seguir forem atendidas, o Sinal de Freio de Emergência (EBS) funcionará:

- Os sinalizadores de emergência desligarem.
- A velocidade real do veículo estiver acima de 55 km/h.
- Se o sistema avaliar a partir da desaceleração do veículo que esta não é uma operação de frenagem súbita.

■ Cancelamento automático do sistema de sinal de emergência do freio

O Sinal de Freio de Emergência (EBS) será cancelado em qualquer uma das situações a seguir:

- Os sinalizadores de emergência estiverem acesos.
- O pedal de freio for liberado.
- Se o sistema avaliar a partir da desaceleração do veículo que esta não é uma operação de frenagem súbita.

⚠ ATENÇÃO

- **O Sistema de Freio Antitravamento (ABS) não irá funcionar corretamente quando**
 - Os limites de aderência dos pneus forem excedidos (como pneus excessivamente desgastados ou pista coberta com lama).
 - Ocorrer aquaplanagem durante a condução em alta velocidade em pistas molhadas ou escorregadias.
- **Distância de frenagem quando o Sistema de Freio Antitravamento (ABS) estiver funcionando em pistas úmidas ou escorregadias**

O Sistema de Freio Antitravamento (ABS) não foi projetado para reduzir a distância de frenagem do veículo. Sempre mantenha uma distância segura do veículo à sua frente, especialmente nas condições abaixo:

 - Ao dirigir em pistas sujas, cobertas de pedriscos ou lama
 - Ao dirigir com correntes para pneus
 - Ao dirigir sobre obstáculos na pista
 - Ao dirigir sobre pistas com buracos ou com superfícies irregulares
- **Os sistemas Controle de Tração (TRC)/Controle de Tração Ativo (A-TRC)/Controle de Estabilidade (VSC) poderão não funcionar efetivamente quando**

Não for possível obter o controle direcional e potência na condução em superfícies escorregadias, mesmo que os sistemas Controle de Tração (TRC)/Controle de Tração Ativo (A-TRC)/Controle de Estabilidade (VSC) estejam ativados.

Dirija o veículo cuidadosamente quando houver a possibilidade de perda da estabilidade ou de potência.
- **A Assistência em Aclives (HAC) não funcionará efetivamente quando**
 - Não confie exclusivamente na Assistência em Aclives (HAC). A Assistência em Aclives (HAC) pode não funcionar efetivamente em aclives íngremes ou estradas cobertas de lama.
 - Diferentemente do freio de estacionamento, a Assistência em Aclives (HAC) não se destina a segurar o veículo parado por um período prolongado. Não tente usar a Assistência em Aclives (HAC) para segurar o veículo em uma subida, pois isso poderá levar a um acidente.
- **Quando o Controle de Tração (TRC)/Controle de Estabilidade (VSC) / Controle de Oscilação do Reboque (TSC) for ativado**

O indicador de patinamento irá piscar. Sempre dirija cuidadosamente.

A condução imprudente pode levar a acidentes. Esteja particularmente atento quando o indicador piscar.
- **Quando os sistemas Controle de Tração (TRC)/Controle de Tração Ativo (A-TRC)/Controle de Estabilidade (VSC) e de Controle de Oscilação do Reboque (TSC) estiverem desligados**

Seja especialmente cuidadoso e dirija à velocidade apropriada para as condições da pista. Como o objetivo destes sistemas é ajudar garantir a estabilidade do veículo e a força de tração, não desligue os sistemas Controle de Tração (TRC)/Controle de Tração Ativo (A-TRC)/Controle de Estabilidade (VSC) e de Controle de Oscilação do Reboque (TSC), exceto se necessário.

 **ATENÇÃO****■ Troca de pneus**

Certifique-se de que a dimensão, marca, padrão de banda de rodagem e capacidade de carga total de todos os pneus seja a mesma especificada. Além disso, certifique-se de que os pneus sejam calibrados conforme o nível correto de pressão.

Os sistemas de controle do Sistema de Freio Antitravamento (ABS), Controle de Tração (TRC), Controle de Tração Ativo (A-TRC), Controle de Estabilidade (VSC), Controle de Oscilação do Reboque (TSC), Assistência em Aclives (HAC) ou Assistência em Declives (DACS) não irão funcionar corretamente se pneus diferentes forem instalados no veículo. Contate uma Concessionária Autorizada Toyota para informações adicionais ao substituir pneus e rodas.

■ Manuseio de pneus e a suspensão

Usar pneus com algum tipo de problema, ou modificar a suspensão, afeta os sistemas de suporte à condução, e pode causar uma falha no sistema.

■ Precauções com o Controle de Oscilação do Reboque (TSC)

O sistema de Controle de Oscilação do Reboque (TSC) não é capaz de reduzir a oscilação em todas as situações. Dependendo de vários fatores como as condições do veículo, superfície da estrada e ambiente de condução, o sistema de Controle de Oscilação do Reboque (TSC) pode não funcionar corretamente. Consulte o manual do proprietário do seu reboque para mais informações sobre como transportá-lo corretamente.

■ Se ocorrer oscilação do reboque

Observe as precauções abaixo.

A negligência poderá resultar em ferimentos graves ou fatais.

- Segure o volante de direção com firmeza. Deixe o volante de direção em linha reta. Não tente controlar a oscilação do reboque esterçando o volante de direção.
- Comece a soltar o pedal do acelerador imediata e gradualmente para reduzir a velocidade. Não acelere. Não aplique os freios do veículo.

Se você não tentar controlar com os freios e volante, seu veículo e reboque devem se estabilizar. (→P. 180)

Assistência em Declives (DACS)

O Assistência em Declives (DACS) ajuda a evitar que o veículo atinja uma velocidade muito alta ao descer em declives muito inclinados.

O sistema irá funcionar quando o veículo for conduzido em velocidades inferiores a 30 km/h e o modo de transferência estiver em L4 ou H4.

Operação do sistema

Pressione o interruptor "DAC". O indicador de Assistência em Declives (DACS) acenderá e o sistema começará a funcionar.

Quando o sistema estiver em uso, o indicador de patinamento piscará, e as luzes de freio/luz de freio elevada acenderão. Um ruído também pode ocorrer durante a operação. Isso não indica uma falha.

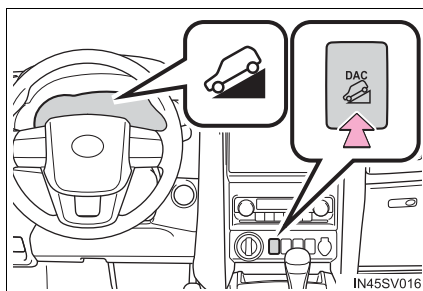

Desativação do sistema

Pressione o interruptor "DAC" enquanto o sistema estiver em funcionamento. O indicador de Assistência em Declives (DACS) irá piscar enquanto o sistema para gradualmente a operação, e apagará quando o sistema estiver totalmente desligado.

Pressione o interruptor "DAC" enquanto o indicador de Assistência em Declives (DACS) estiver piscando para iniciar o sistema novamente.

■ Dicas de operação

O sistema irá operar quando a alavanca de mudança de marchas estiver em uma posição diferente de P, contudo, para usar efetivamente o sistema é recomendável selecionar uma faixa de mudança mais baixa.

■ O sistema não funcionará quando

- O modo de transferência estiver em H2.
- O diferencial traseiro estiver bloqueado.

■ Se o indicador de Assistência em Declives (DACS) piscar

- Nas situações a seguir, o indicador pisca e o sistema não funcionará:

- O modo de transferência não estiver em L4 ou H4.
- O diferencial traseiro estiver bloqueado.
- A alavanca de mudança de marchas estiver posicionada em P.
- O pedal do acelerador ou de freio for pressionado.
- A velocidade do veículo exceder aproximadamente 30 km/h.
- O sistema de freios superaquecer.

- Nas situações a seguir, o indicador pisca para alertar o motorista, mas o sistema irá funcionar:

- A alavanca de mudança de marchas estiver em N.
- O interruptor “DAC” for desligado enquanto o sistema estiver em funcionamento.
O sistema irá parar a operação gradualmente. O indicador piscará durante a operação e, depois, cessará quando o sistema estiver totalmente desligado.

■ Quando o Assistência em Declives (DACS) for acionado continuamente

Isso pode provocar o superaquecimento do atuador do freio. Neste caso, a Assistência em Declive (DACS) irá parar sua operação, um alarme irá soar e o indicador de Assistência em Declive (DACS) começará a piscar, e a mensagem “TRC turned off” (Controle de Tração (TRC) desligado) será mostrada no computador de bordo colorido. Evite utilizar esse sistema até que o indicador de Assistência em Declive (DACS) fique aceso e a mensagem desapareça. (O veículo pode ser dirigido normalmente durante esse período.)

■ Os sons e vibrações podem ser causados pelo Assistência em Declives (DACS)

- Um ruído pode ser ouvido, vindo do compartimento do motor após a partida ou imediatamente após o início do movimento do veículo. Este ruído não indica uma falha na Assistência em Declives (DACS).
- Ambas as condições descritas a seguir podem acontecer se o Assistência em Declives (DACS) estiver em funcionamento. Nenhuma delas significa que houve uma falha no sistema.
 - Vibrações na carroçaria e no sistema de direção do veículo.
 - Ruído no motor após a parada do veículo.

■ Falha no sistema

Nos casos a seguir, providencie a inspeção de seu veículo em uma Concessionária Autorizada Toyota.

- O indicador de Assistência em Declives (DACS) não acende quando o botão de partida estiver no modo "IGNITION ON" (IGNIÇÃO LIGADA).
- O indicador de Assistência em Declives (DACS) não acende quando o interruptor DAC for pressionado.
- O indicador de patinamento acende.

⚠ ATENÇÃO**■ Ao utilizar o Assistência em Declives (DACS)**

Não confie excessivamente no Assistência em Declives (DACS). Essa função não estende as limitações de desempenho do veículo. Sempre verifique minuciosamente as condições da estrada e dirija com cuidado.

■ O sistema pode não funcionar nas superfícies descritas a seguir, o que pode levar a um acidente e resultar em ferimentos graves ou fatais.

- Superfícies escorregadias como estradas enlameadas ou molhadas
- Superfícies congeladas
- Estradas não pavimentadas

AUTO LSD

O sistema AUTO LSD auxilia a tração ao utilizar o Controle de Tração (TRC) para controlar o desempenho do motor e desempenho de frenagem quando uma das rodas de tração começa a patinar. O sistema deve ser utilizado apenas quando uma das rodas de tração estiver girando em uma vala ou superfície desnivelada.

Operação do sistema

O sistema pode ser utilizado no modo 4x2.

Para ligar o sistema AUTO LSD,

pressione  e solte rapidamente.

Os indicadores “AUTO LSD” e do Controle de Estabilidade Desligado (VSC OFF) acenderão.

Pressione  novamente para ligar o sistema.

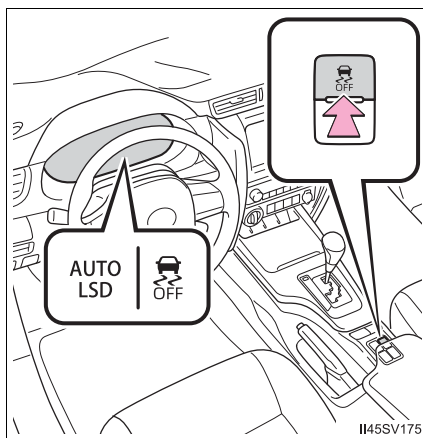

Quando o sistema AUTO LSD estiver em funcionamento

Se as rodas de tração patinarem, o indicador de patinamento irá piscar para indicar que o sistema AUTO LSD controlou o giro das rodas de tração.

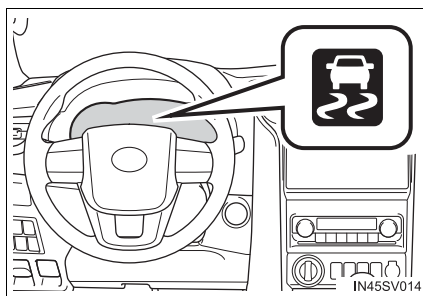

- Se o motor for desligado e ligado novamente
 - sistema AUTO LSD e os indicadores são desligados automaticamente.
- Reativação do sistema de Controle de Estabilidade (VSC) vinculada à velocidade do veículo

Quando o sistema AUTO LSD for ligado, os sistemas de Controle de Estabilidade (VSC) e Controle de Tração (TRC) serão ligados automaticamente se a velocidade do veículo aumentar.
- Se o sistema de freios superaquecer
 - sistema irá interromper a operação e um alarme soará para alertar o motorista. Nesse momento, o indicador "AUTO LSD" piscará e a mensagem "TRC turned off" (Controle de Tração (TRC) desligado) será apresentada no computador de bordo colorido. Pare o veículo em um local seguro. (Não há problema em continuar com a condução normal.) O sistema será restaurado automaticamente depois de um curto período de tempo.

ATENÇÃO

■ Para evitar um acidente

A negligência em fazê-lo, requererá um esforço de esterçamento muito maior e será necessário um controle de curvas muito mais cuidadoso.

- Não utilize o sistema AUTO LSD em condições diferentes de quando uma das rodas de tração estiver girando em uma vala ou superfície desnivelada.
- Não dirija com o sistema AUTO LSD continuamente ligado.

NOTA

■ Ativar durante a condução

Não ative o sistema AUTO LSD se a roda estiver patinando. Para de patinar ou girar a roda em falso antes de ativar.

Sistema DPF (Filtro de Partículas de Diesel)

Quando o depósito acumulado pelo filtro atinge um valor pré-determinado, ele é regenerado automaticamente.

⚠ ATENÇÃO

■ Durante a regeneração

Observe as precauções abaixo. A negligência em fazer isso pode resultar em ferimentos graves, como queimaduras causadas pelo tubo de escapamento e gases de escapamento quentes, ou pode causar um incêndio.

- Não pare o veículo em lugares onde materiais inflamáveis, como grama seca, estejam próximos do tubo de escapamento.

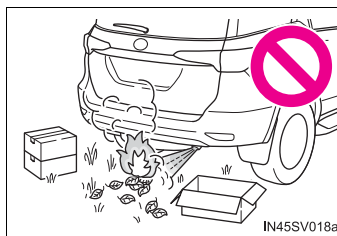

- Certifique-se de que não há pessoas perto do tubo de escapamento.

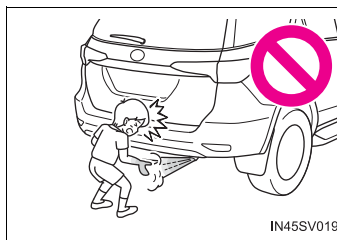

- Não realize a regeneração com o veículo em uma área fechada, como uma garagem.
- Não toque no tubo e nos gases de escapamento durante a regeneração.

 NOTA

■ Para evitar que o sistema DPF falhe

- Não dirija por longos períodos de tempo enquanto a mensagem de advertência “DPF full Visit your dealer” (DPF cheio. Visite a sua Concessionária Autorizada Toyota) aparece no computador de bordo colorido e um alarme soa (o indicador de falhas acende)
- Não utilize um combustível diferente do tipo especificado
- Não utilize um óleo do motor diferente do tipo recomendado
- Não modifique os tubos de escapamento

◆ Regeneração

- Durante a condução normal, o filtro é regenerado automaticamente a cada várias centenas de quilômetros*. Durante a regeneração, a mensagem de advertência do sistema DPF “DPF regeneration in progress” (Regeneração do DPF em andamento) é apresentada no computador de bordo colorido.
- Quando o depósito acumulado atinge um determinado nível, a regeneração pode ser realizada. (→P. 339)

*: Difere de acordo com o clima, condições de condução etc.

◆ Características do sistema

○ sistema DPF possui as seguintes características:

- A velocidade de marcha lenta aumenta durante a regeneração
- O cheiro dos gases de escapamento difere do cheiro apresentado em um veículo a diesel convencional
- A fumaça branca pode ser emitida pelo tubo de escapamento durante a regeneração. Contudo, isto não indica uma falha.

Condição de deposição do DPF

○ depósito acumulado no sistema DPF pode ser confirmado através do computador de bordo colorido.

A condição de deposição do DPF aparece quando o interruptor do sistema DPF é pressionado ou a mensagem de advertência é apresentada. Utilize a

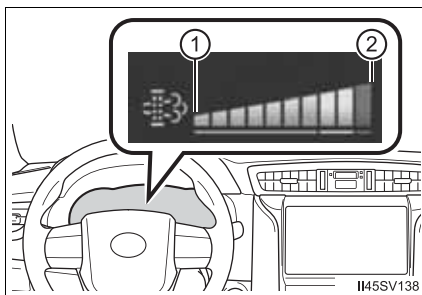

deposição de DPF apresentada serve como referência.

- ① Baixo
- ② Cheio

Advertência de falha do sistema DPF

● Se a mensagem de advertência do sistema DPF “DPF full See owner’s manual” (DPF cheio. Consulte o manual do proprietário) aparecer no computador de bordo colorido, siga o procedimento abaixo para regenerar.

► Ao regenerar o filtro durante a condução do veículo

Para regenerar o filtro, os métodos de condução descritos a seguir são recomendados.*¹

- Ao dirigir continuamente (por exemplo, a cerca de 60 km/h por 20 a 30 minutos).
- Ao evitar viagens curtas ou ao conduzir continuamente (deixando o motor funcionando por longos períodos).

Verifique se o motor está aquecido antes de dirigir o veículo para regenerar o filtro. Se o motor estiver frio, aqueça-o ao reduzir a marcha do veículo para aumentar a velocidade do motor.*²

A mensagem de advertência aparecerá no computador de bordo colorido quando a regeneração for concluída. No entanto, dependendo das condições de condução, como trânsito intenso, o depósito acumulado aumenta e a mensagem de advertência pode não desaparecer da tela do computador de bordo colorido. Se a mensagem de advertência não desaparecer do computador de bordo colorido após dirigir o veículo, pressione o interruptor do sistema DPF para regenerar o filtro manualmente.

A regeneração durante a condução não pode ser realizada quando o veículo está a mais de 4000 m acima do nível do mar.

*¹: Ao dirigir, preste atenção ao clima, às condições da estrada, ao terreno e ao trânsito e dirija de acordo com as leis de trânsito.

*²: Dependendo da situação, pode ser necessário reduzir a marcha até que a rotação do motor seja aumentada para 3000 rpm. Se a temperatura do líquido de arrefecimento do motor ou dos gases de escapamento estiver baixa, a regeneração poderá levar muito tempo ou ser impossível.

► Ao regenerar o filtro pressionando o interruptor do sistema DPF

- 1 Pare o veículo em um local seguro.
- 2 Coloque a alavanca de mudança de marchas em P e aplique o freio de estacionamento firmemente.

Não desligue o motor.

Além disso, certifique-se de que não haja materiais inflamáveis perto do tubo de escapamento. (→P. 337)

Verifique se o motor está aquecido. Se o motor estiver frio, aqueça-o ao pressionar o pedal do acelerador.*1

- 3 Pressione o interruptor do sistema DPF.

A mensagem de advertência do sistema DPF, apresentada na ilustração, aparece no computador de bordo colorido e a rotação do motor em marcha lenta aumentará.

A regeneração levará cerca de 15 a 40 minutos para ser concluída.*2

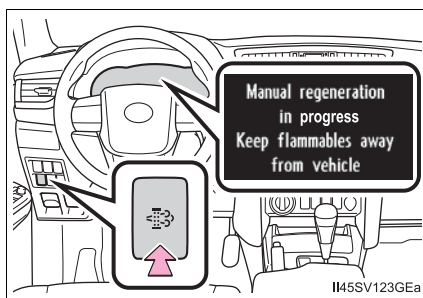

Quando a mensagem de advertência do sistema DPF desaparece do computador de bordo colorido, a rotação do motor em marcha-lenta terminará e voltará ao normal.

O interruptor do sistema DPF pode não operar quando o veículo estiver a mais de 4000 m acima do nível do mar.

*1: Dependendo da situação, pode ser necessário pressionar o pedal do acelerador até que a rotação do motor aumente para 3000 rpm. Se a temperatura do líquido de arrefecimento do motor ou dos gases de escapamento estiver baixa, a regeneração poderá levar muito tempo ou ser impossível.

*2: O tempo necessário para a regeneração difere dependendo da temperatura externa. Além disso, se a rotação do motor ainda estiver em aproximadamente 2000 rpm 10 minutos após pressionar o interruptor do sistema DPF, a temperatura dos gases de escapamento pode estar baixa. Nesse caso, pressione o pedal do acelerador para fazer o motor atingir aproximadamente 3000 rpm por um tempo.

Ao pressionar o pedal do acelerador, a regeneração será interrompida. Neste caso, reinicie a regeneração.

- Se a mensagem “DPF full Manual regeneration required See owner’s manual” (DPF cheio, a regeneração manual é necessária, consulte o manual do proprietário) aparecer no computador de bordo colorido, pressione o interruptor do sistema DPF para regenerar o filtro. (→P. 339)
- Se a mensagem de advertência do sistema DPF “DPF full See owner’s manual” (DPF cheio. Consulte o manual do proprietário) aparecer no computador de bordo colorido e um alarme soar (o indicador de falha acende), solicite a inspeção do veículo em sua concessionária autorizada Toyota imediatamente.

■ Regeneração com o interruptor do sistema DPF

- Depois de pressionar o interruptor do sistema DPF, pressionar o pedal do acelerador interromperá a regeneração. Se a regeneração foi interrompida, reinicie-a assim que possível.
- Após o término da regeneração, acelere o motor várias vezes para limpar o sistema de escapamento.

■ Advertência do sistema DPF

Sob as condições de condução a seguir, a mensagem de advertência do sistema DPF pode ser exibida no computador de bordo colorido mais cedo do que o normal.*

- Ao dirigir em baixas velocidades (por exemplo, 20 km/h ou menos).
- Se o motor for ligado e desligado com frequência (se não for deixado funcionando por mais de 10 minutos por vez).

*: Difere de acordo com o clima, condições de condução etc.

NOTA

■ Se o indicador de falha acender (alarme de advertência)

O indicador de falha acende se você continuar dirigindo enquanto a mensagem de advertência do sistema DPF aparece no computador de bordo colorido. Nesse caso, podem ocorrer danos ao veículo ou um acidente. Providencie imediatamente a inspeção do veículo em uma Concessionária Autorizada Toyota.

Dispositivos internos

7

- 7-1. **Uso do sistema de ar condicionado e do desembaçador**
 - Sistema de ar condicionado digital dianteiro 344
 - Sistema de ar condicionado digital traseiro..... 351
 - Aquecedores dos bancos/ventiladores dos bancos353
- 7-2. **Usar as luzes internas**
 - Lista das luzes internas355
- 7-3. **Usar os compartimentos de armazenamento**
 - Lista dos compartimentos de armazenamento359
 - Recursos do compartimento de bagagem..... 366
- 7-4. **Usar outros dispositivos internos**
 - Outros dispositivos internos368
 - Usar os interruptores de áudio no volante de direção 381

Sistema de ar condicionado digital dianteiro

As saídas de ar e a velocidade do ventilador são ajustadas automaticamente, de acordo com a configuração de temperatura.

Controles do ar condicionado

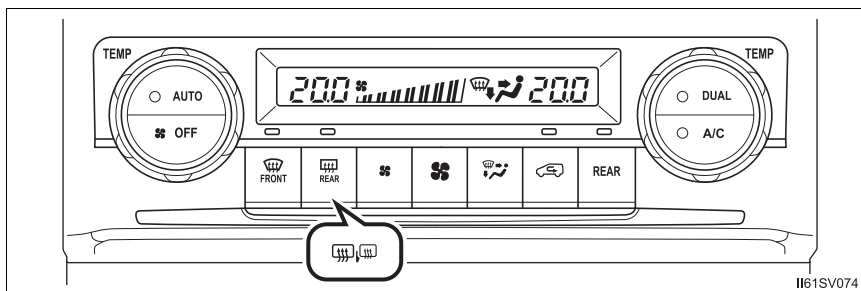

I161SV074

■ Ajustar a regulagem de velocidade do ventilador

Pressione o para aumentar a velocidade do ventilador e para reduzir a velocidade do ventilador.

Pressione para desligar o ventilador.

■ Ajustar a regulagem de temperatura

Vire em sentido horário (aquecer) ou anti-horário (resfriar).

Se não for pressionado, o sistema irá soprar ar em temperatura ambiente ou ar aquecido.

■ Alterar o modo de fluxo de ar

Pressione  para alterar as saídas de ar.

As saídas de ar utilizadas são comutadas sempre que o interruptor for pressionado.

- ① O ar flui para a parte superior do corpo.
- ② O ar flui para a parte superior do corpo e para os pés.
- ③ O ar flui principalmente para os pés.
- ④ O ar flui para os pés e o desembaçador do para-brisa funciona.

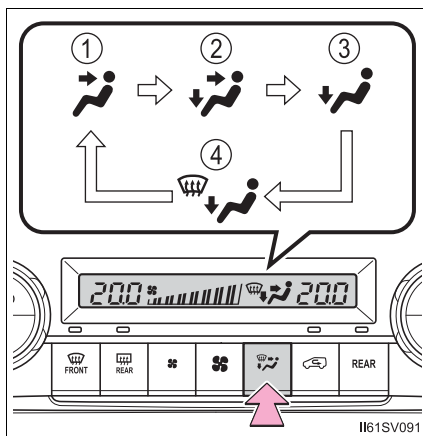

Usar o modo automático

- 1 Pressione .

A função de desumidificação começa a funcionar. As saídas de ar e a velocidade do ventilador são ajustadas automaticamente, de acordo com a configuração de temperatura.

- 2 Gire  em sentido horário (aquecer) ou em sentido anti-horário (resfriar) para ajustar a temperatura.

- 3 Pressione .

As funções de arrefecimento e desumidificação alternam entre ligado e desligado cada vez que  é pressionado.

O indicador  acende quando a função está ativada.



Para interromper a operação, pressione .

■ Indicador do modo automático

Se o ajuste da velocidade do ventilador, ou os modos do fluxo de ar forem acionados, o indicador do modo automático desliga. No entanto, o modo automático para as outras funções, além daquela acionada, é mantido.

- Ajustar a temperatura dos bancos do motorista e do passageiro separadamente (modo “DUAL”)

Para ativar o modo “DUAL”, execute uma das operações a seguir:

- Pressione  .
 - Gire  em sentido horário (aquecer) ou em sentido anti-horário (resfriar) para ajustar a temperatura.
- O indicador  acende quando o modo “DUAL” está ligado.

Outras funções

- Comutação entre os modos de ar externo e recirculação de ar

Pressione  .

O modo alterna entre o modo de ar externo (indicador apagado) e de recirculação de ar (indicador aceso) sempre que o interruptor for pressionado.

- Desembaçar o para-brisa

Pressione  .

A função de desumidificação é acionada e a velocidade do ventilador aumenta.

Ajuste o  de modo de ar externo/recirculação para ar externo, se o modo de recirculação de ar for utilizado. (Pode ser alterado automaticamente.)



Para desembaçar o para-brisa e os vidros mais rapidamente, ligue o fluxo de ar e a temperatura.

Para retornar ao modo anterior, pressione  novamente, quando o para-brisa estiver desembaçado.

O indicador  acende quando a função de desumidificação do para-brisa é ligada.

- Desembaçar o vidro traseiro e os espelhos retrovisores externos (se equipado)

Os desembaçadores são utilizados para desembaçar o vidro traseiro e para remover as gotas de chuva, orvalho e geada dos espelhos retrovisores externos.

Pressione  (veículos com desembaçador do vidro traseiro) ou  (veículos com desembaçador do vidro traseiro e desembaçadores dos espelhos retrovisores externos).

O indicador acende no interruptor quando os desembaçadores estão ligados.

O desembaçador irá desligar automaticamente após, aproximadamente, de 15 a 60 minutos.

■ Aumento de marcha-lenta/aquecimento

Pressione o interruptor para ligar/desligar o interruptor de aumento de marcha-lenta/aquecimento.

Pressione o interruptor para ligar/desligar o interruptor de aumento de marcha-lenta/aquecimento.

Se não desligar o interruptor, a rotação do motor pode aumentar quando a partida do motor for acionada.

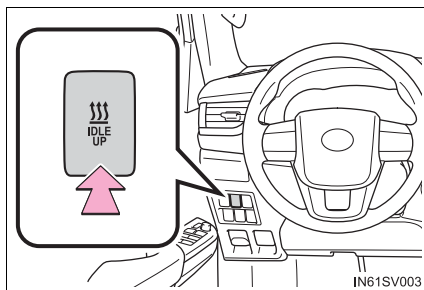

Saídas de ar

■ Localização das saídas de ar

As saídas de ar e o volume de ar mudam de acordo com o modo de fluxo de ar selecionado.

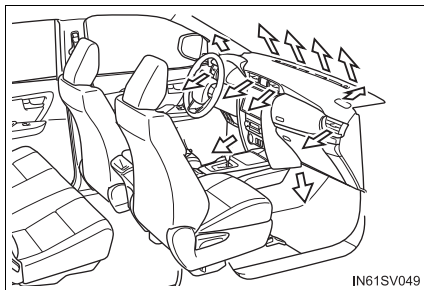

■ Ajustar a direção do fluxo de ar e abrir/fechar as saídas de ar

▶ Saídas de ar centrais

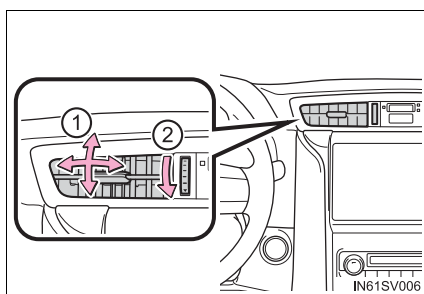

▶ Saídas de ar laterais

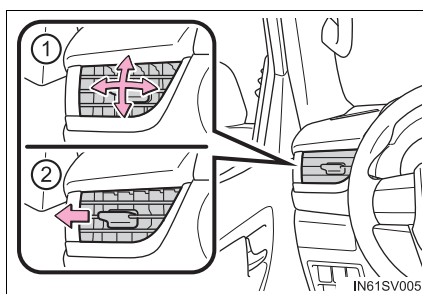

- ① Direcionam o fluxo de ar para a esquerda ou para a direita, para cima ou para baixo.
- ② Feche as saídas de ar.

■ Usar o modo automático

A velocidade do ventilador é ajustada automaticamente, conforme a configuração da temperatura e as condições ambientais.

Portanto, o ventilador pode deixar de funcionar durante alguns instantes, até que o ar quente ou ar frio esteja pronto para fluir, imediatamente após  ser pressionado.

■ Embaçamento dos vidros

- Os vidros ficarão facilmente embaçados quando a umidade no veículo estiver alta.

Ativar  desumidificará o ar das saídas, e desembaçará o para-brisa eficientemente.

- Se você desligar , os vidros devem embaçar mais facilmente.
- Os vidros poderão embaçar se o modo de recirculação de ar for utilizado.

■ Ao dirigir em estradas com poeira

Feche todos os vidros. Se a poeira levantada pelo veículo ainda estiver penetrando nele após fechar os vidros, recomenda-se que o modo de admissão de ar seja configurado para o modo de ar externo, e que a velocidade do ventilador seja ajustada em qualquer configuração, exceto desligado.

■ Modo de ar externo/recirculação de ar

- A configuração temporária no modo de recirculação de ar é recomendada para impedir que ar sujo entre na parte interna do veículo e ajudar a resfriar o veículo quando a temperatura do ar externo estiver alta.
- O modo de ar externo/recirculação poderá ser alterado automaticamente, dependendo do ajuste de temperatura ou da temperatura interna.

■ Operação do sistema de ar condicionado no modo de condução ecológica

- No modo de condução ecológica, o sistema de ar condicionado é controlado conforme a seguir para priorizar a eficiência de combustível:
 - A rotação do motor e a operação do compressor são controladas para restringir a capacidade de aquecimento/resfriamento
 - A velocidade do ventilador será restringida quando o modo automático for selecionado
- Para melhorar o desempenho do ar condicionado, execute as seguintes operações.
 - Ajuste a velocidade do ventilador
 - Desligue o modo Econômico
 - Ajuste a configuração de temperatura.

■ Quando a temperatura externa chegar a, aproximadamente, 0°C

A função de desumidificação não deve ser acionada, mesmo quando  estiver pressionado.

■ Odores da ventilação e do ar condicionado

- Para deixar o ar interno fresco, ajuste o sistema de ar condicionado para o modo de ar externo.
- Durante o uso, vários odores do interior e exterior do veículo podem entrar e acumular-se no sistema de ar condicionado. Isso pode provocar odores emitidos pelo difusor de ar.
- Para reduzir a ocorrência de odores:
 - Recomenda-se que o sistema de ar condicionado seja ajustado no modo de ar externo antes de desligar o veículo.
 - Poderá haver um atraso no início do funcionamento do ventilador por um curto período, imediatamente após o sistema de ar condicionado ser posicionado no modo automático.

■ Filtro do ar condicionado

→P. 480

⚠ ATENÇÃO**■ Para evitar o embaçamento do para-brisa**

- Não utilize  durante a operação de ar frio em condições climáticas extremamente úmidas. A diferença entre a temperatura do ar externo e a temperatura do para-brisa pode ocasionar o embaçamento da superfície do para-brisa, e obstruir a sua visão.
- Não coloque nada no painel de instrumentos que possa cobrir as saídas de ar. Do contrário, o fluxo de ar pode ser obstruído, impedindo o funcionamento efetivo dos desembaçadores do para-brisa.

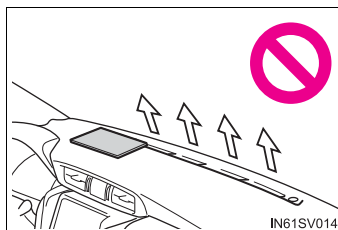
**■ Para evitar queimaduras (veículos com desembaçadores dos espelhos retrovisores externos)**

- Não toque nas superfícies dos espelhos retrovisores externos quando os desembaçadores estiverem ligados.

⚠ NOTA**■ Para evitar a descarga da bateria**

Não deixe o sistema do ar condicionado ligado durante um período além do necessário quando o motor estiver desligado.



Sistema de ar condicionado digital traseiro

A velocidade do ventilador é ajustada automaticamente de acordo com o ajuste de temperatura do sistema de ar condicionado digital dianteiro.

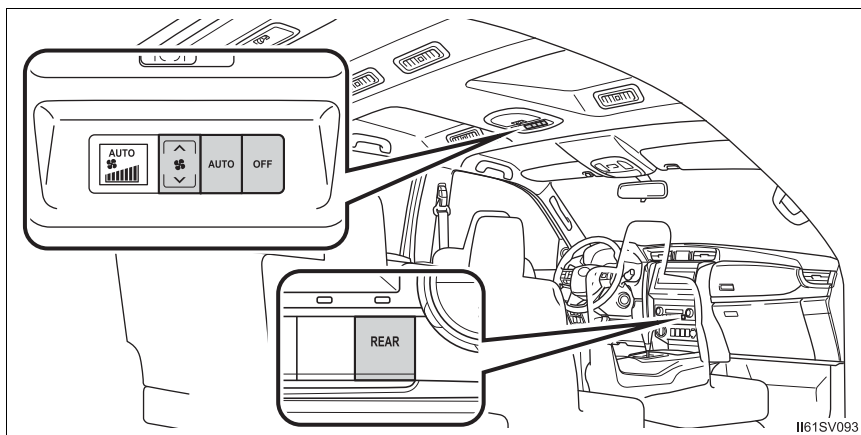
Controles do ar condicionado



■ Como utilizar um sistema de ar condicionado traseiro

Pressione  no painel de controle do sistema de ar condicionado, ou pressione , ou “^” ou “v” no  painel de controle do sistema de ar condicionado traseiro.

■ Ajuste da velocidade do ventilador

Pressione “^” em  para aumentar a velocidade do ventilador e “v” para diminuir a velocidade do ventilador.

Pressione  para desligar o ventilador.

Usar o modo automático

Pressione  (a mensagem "AUTO" é apresentada na tela).

Para interromper a operação, pressione  .

Ajustar a direção do fluxo de ar e abrir/fechar as saídas de ar

- ① Direcionam o fluxo de ar para a esquerda ou para a direita, para cima ou para baixo.
- ② Pressione o interruptor totalmente para direita para fechar o difusor de ar.

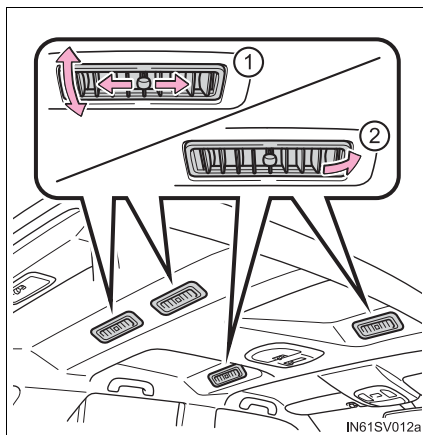

NOTA

■ Para evitar a descarga da bateria

Não deixe o sistema do ar condicionado traseiro ligado durante um período além do necessário quando o motor estiver desligado.

Aquecedores dos bancos/ventiladores dos bancos

Os aquecedores dos bancos aquecem os bancos e os ventiladores do banco mantêm um bom fluxo de ar ao sugar-lo para dentro dos bancos.

⚠ ATENÇÃO

- Deve-se tomar cuidado para evitar ferimentos se alguém dentre as categorias abaixo entrar em contato com os bancos quando o aquecedor estiver ligado:
 - Bebês, crianças, idosos, enfermos e pessoas com alguma deficiência ou limitação física
 - Pessoas de pele sensível
 - Pessoas que estejam fatigadas
 - Pessoas sob o efeito de álcool ou medicamentos que induzam ao sono (tranquilizantes, antigripais)
- Observe as seguintes precauções para evitar queimaduras de segundo grau ou superaquecimento:
 - Não cubra o banco com uma manta ou almofada quando utilizar o aquecedor do banco.
 - Não utilize o aquecedor do banco mais do que o necessário.

⚠ NOTA

- Não coloque sobre o banco, objetos pesados com superfície irregular e não fixe no banco, objetos pontiagudos (como agulhas e alfinetes)
- Para evitar a descarga da bateria, não utilize as funções quando o motor não estiver em funcionamento.

Aquecedores dos bancos

- ① Liga o aquecedor do banco dianteiro esquerdo
 - indicador acende.
- ② Liga o aquecedor do banco dianteiro direito
 - indicador acende.

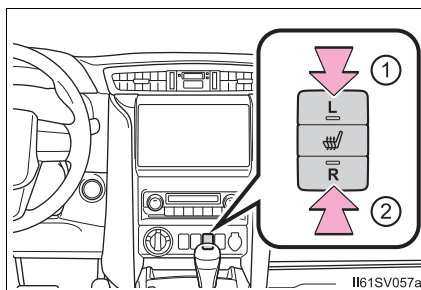

- Os aquecedores do banco podem ser usados quando o interruptor de ignição estiver na posição "ON" (LIGADO) (veículos sem sistema smart entry & start) ou o botão de partida estiver no modo IGNIÇÃO LIGADA (veículos com sistema smart entry & start).

Quando não estiver em uso, pressione o interruptor do aquecedor do banco para desligá-lo. O indicador apagará.

Ventiladores dos bancos

- ① Liga o ventilador do banco

O indicador acende.

- ② Ajusta a velocidade do ventilador

A velocidade do ventilador pode ser alternada entre 3 níveis diferentes.

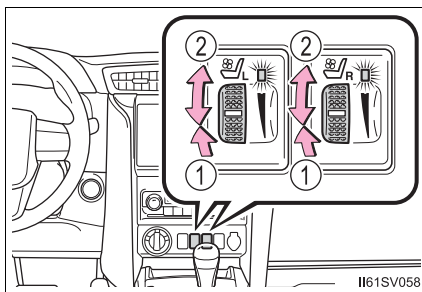

- Os ventiladores do banco podem ser usados quando o interruptor de ignição estiver na posição "ON" (LIGADO) (veículos sem sistema smart entry & start) ou o botão de partida estiver no modo IGNIÇÃO LIGADA (veículos com sistema smart entry & start).
- Quando a velocidade do ventilador do banco estiver ajustada no nível máximo, ela pode ficar mais alta, de acordo com a velocidade do ventilador do sistema de ar condicionado.

Lista das luzes internas

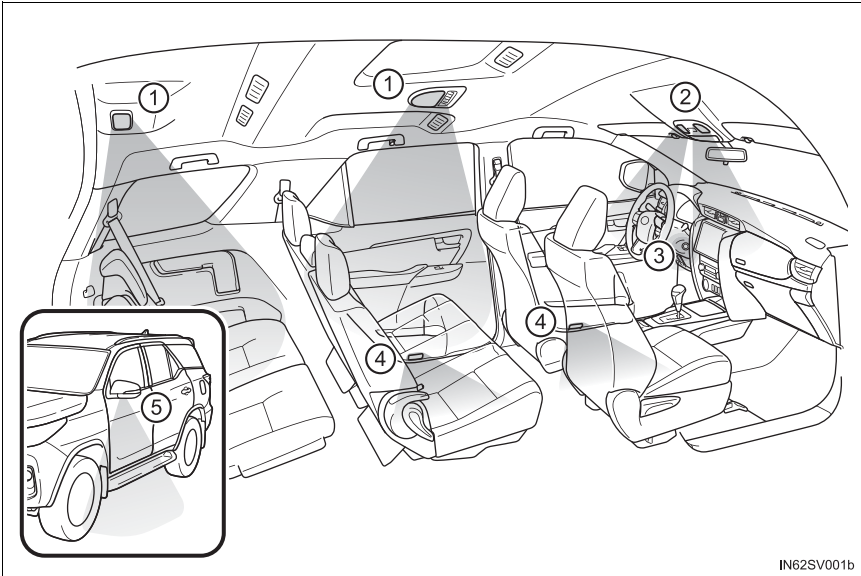

IN62SV001b

- ① Luzes internas (→P. 357)
- ② Luzes internas/luzes de leitura (→P. 356)
- ③ Luz do botão de partida
- ④ Luzes de cortesia da porta
- ⑤ Luzes para os pés

Interruptor principal das luzes internas/luzes de leitura

► Tipo A

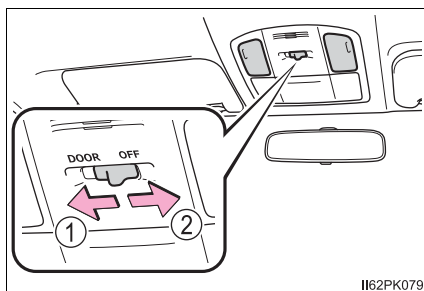

I162PK079

► Tipo B

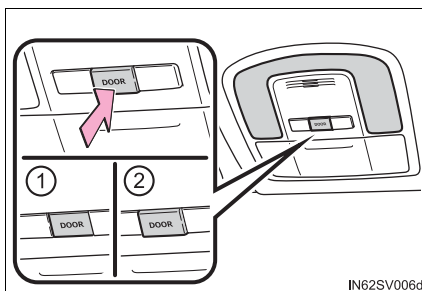

IN62SV006d

① Posição da porta

As luzes internas/luzes de leitura acendem quando a porta é aberta. Elas apagam quando as portas forem fechadas.

② Desligado

As luzes internas/luzes de leitura podem ser acesas ou apagadas individualmente.

Luzes internas/luzes de leitura

► Tipo A

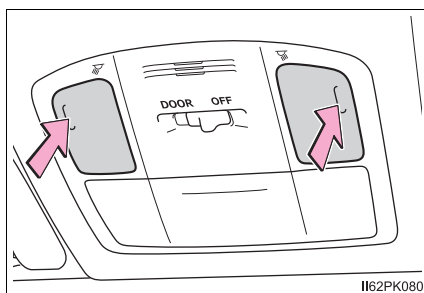

I162PK080

► Tipo B

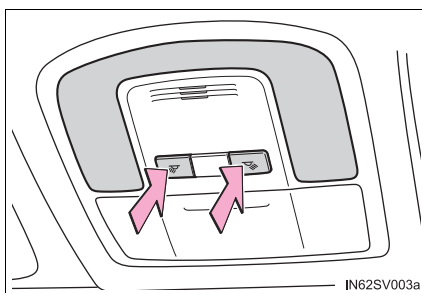

IN62SV003a

Acender/Apagar

Luzes internas

▶ Tipo A

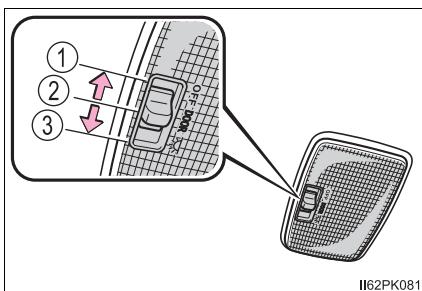

I162PK081

▶ Tipo B

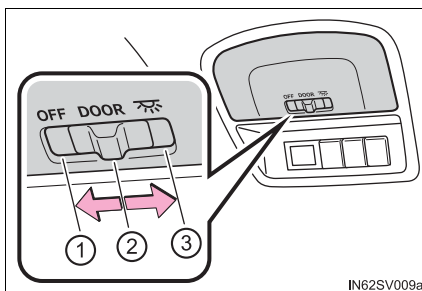

IN62SV009a

▶ Tipo C

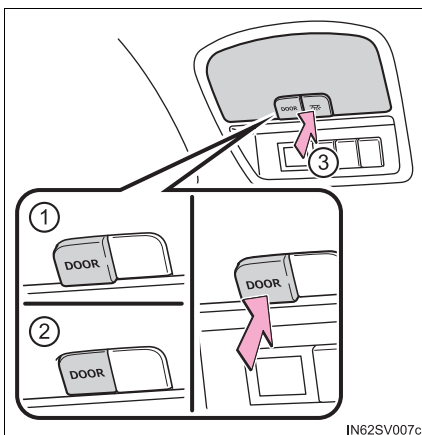

IN62SV007c

- ① Desligado
- ② Posição da porta

A luz interna acenderá quando uma porta for aberta. Ela apaga quando as portas forem fechadas.

- ③ Ligado

- Sistema de iluminação de entrada:

- ▶ Veículos sem smartkey

As luzes acendem/apagam automaticamente de acordo com a posição do interruptor de ignição, se as portas estiverem travadas/destravadas, e se as portas estiverem abertas/fechadas.

- ▶ Veículos com smartkey

As luzes acendem/apagam automaticamente de acordo com o modo do botão de partida, se as portas estiverem travadas/destravadas, e se as portas estiverem abertas/fechadas.

- Se as luzes a seguir permanecerem acesas depois que o interruptor de ignição for colocado na posição "LOCK" (TRAVADO) (veículo sem smartkey) ou depois que o botão de partida for desligado (veículo com smartkey), as luzes apagarão depois de 20 minutos:
 - Luz interna/luzes de leitura
 - Luzes internas
 - Luz do botão de partida

**NOTA**

Para evitar a descarga da bateria, não deixe as luzes acesas durante um período além do necessário quando o motor estiver desligado.

Lista dos compartimentos de armazenamento

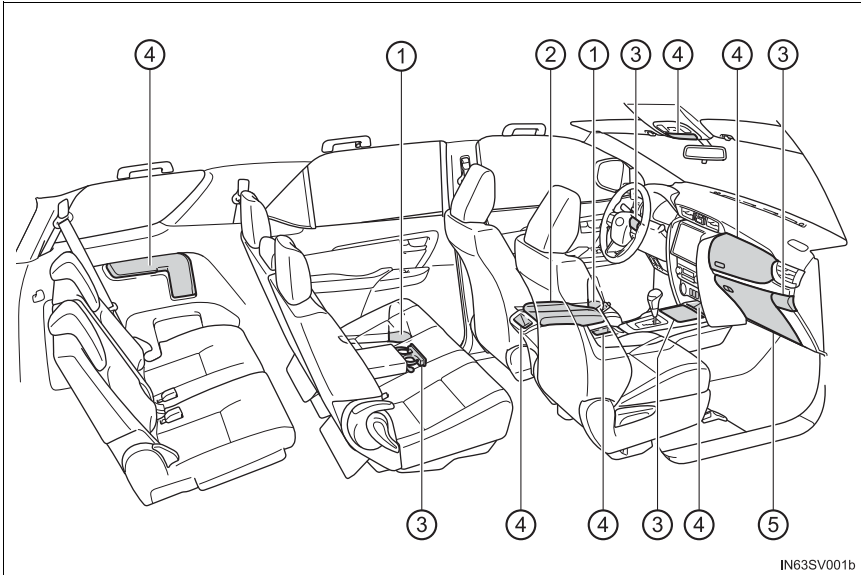

- | | | | |
|-------------------|-----------|-----------------------------|-----------|
| ① Porta-garrafas | (→P. 362) | ④ Compartimentos auxiliares | (→P. 363) |
| ② Console central | (→P. 360) | ⑤ Porta-luvas | (→P. 360) |
| ③ Porta-copo | (→P. 361) | | |

⚠ ATENÇÃO

- Não deixe óculos, isqueiros ou latas de spray nos compartimentos de armazenamento, pois, quando a temperatura no interior do veículo estiver alta, pode ocorrer o seguinte:
 - Os óculos podem se deformar devido ao calor, ou quebrarem, caso entrem em contato com outros itens armazenados.
 - Isqueiros e latas de spray podem explodir. Caso entrem em contato com outros itens armazenados, o isqueiro poderá incendiar, ou a lata de spray poderá liberar gases, causando um incêndio.
- Ao dirigir, ou quando os compartimentos de armazenamento não estiverem sendo usados, mantenha-os fechados.

Um acidente poderá ocorrer caso um ocupante seja atingido por uma tampa aberta ou pelos itens armazenados em seu interior, em caso de frenagem súbita ou manobra repentina.

Porta-luvas

- ① Abrir (aperte o interruptor)
- ② Destrave com a chave principal ou com a chave mecânica
- ③ Trave com a chave principal ou com a chave mecânica

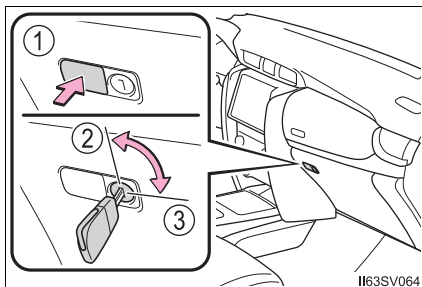

● Luz do porta-luvas

A luz do porta-luvas acende quando as lanternas estão acesas.

Console central

Levante a tampa enquanto puxa a alavanca para liberar a trava.

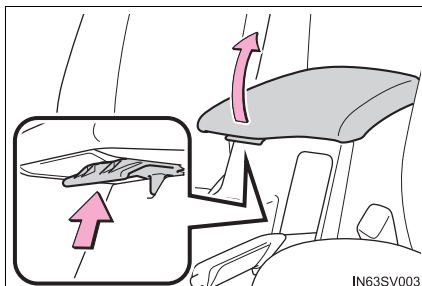

Porta-copos

► Tipo A

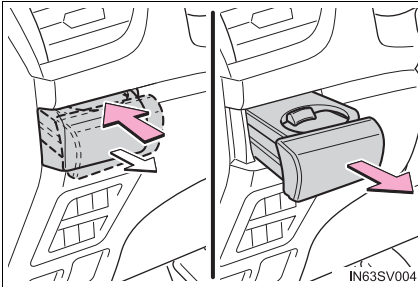

Pressione e puxe o porta-copos.

► Tipo B

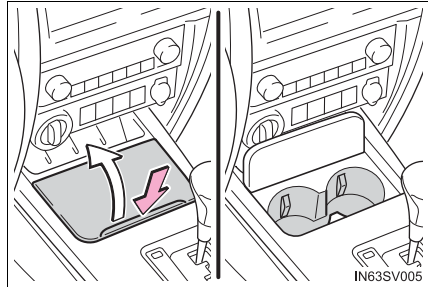

Pressione e solte a tampa do porta-copos.

► Tipo C

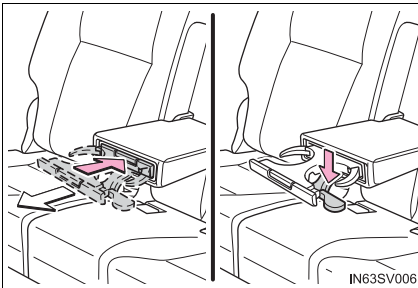

Puxe o descanso-braço, empurre para dentro e libere o porta-copos traseiros no descanso-braço.

⚠ ATENÇÃO

Acondicione somente copos ou latas de alumínio nos porta-copos. Mesmo quando a tampa estiver fechada, outros itens não devem ser armazenados no porta-copos. Outros itens podem ser arremessados para fora dos porta-copos em caso de frenagem súbita, manobra repentina ou um acidente, causando ferimentos. Se possível, cubra bebidas quentes para evitar queimaduras.

⚠ NOTA

Para evitar danos ao porta-copos traseiro, guarde o porta-copos antes de guardar o descanso-braço.

Porta-garrafas

► Portas dianteiras

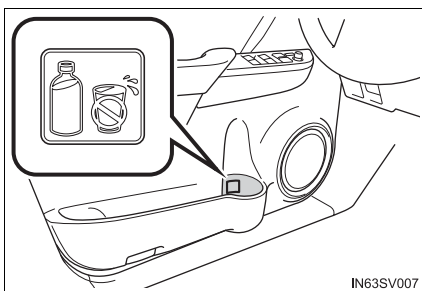

► Portas traseiras

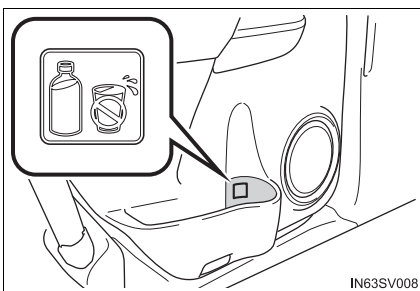

- Ao utilizar o suporte como um porta-garrafas:
 - Ao armazenar uma garrafa, feche a tampa.
 - A garrafa pode não ser comportada, dependendo do formato ou do tamanho dela.

⚠ ATENÇÃO

Não coloque outros objetos além de uma garrafa no porta-garrafas. Outros objetos poderão ser atirados para fora do porta-garrafas em caso de acidente ou frenagem súbita, causando ferimentos.

⚠ NOTA

Não coloque garrafas ou vidros abertos e copos de papel contendo líquido nos porta-garrafas. O conteúdo poderá derramar e os vidros poderão se quebrar.

Compartimentos auxiliares

▶ Tipo A

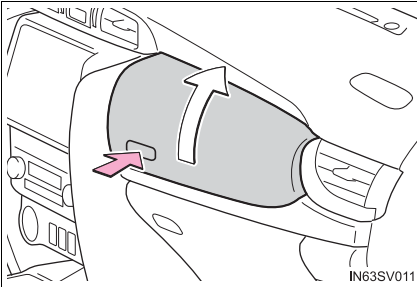

IN63SV011

Pressione o interruptor.

▶ Tipo B

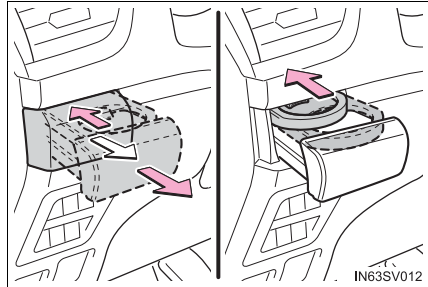

IN63SV012

Pressione e puxe o porta-copos, e empurre a bandeja do porta-copos.

▶ Tipo C

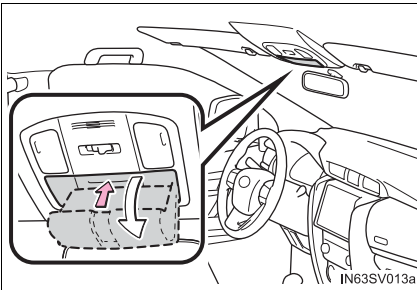

IN63SV013a

Empurre a tampa para dentro.

O compartimento auxiliar é útil para guardar óculos de sol e outros objetos pequenos similares.

▶ Tipo D*

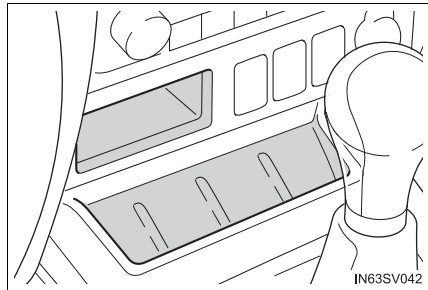

IN63SV042

▶ Tipo E

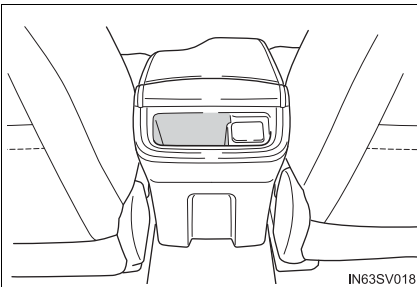

IN63SV018

▶ Tipo F

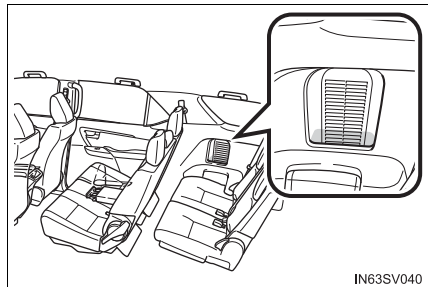

IN63SV040

► Tipo G

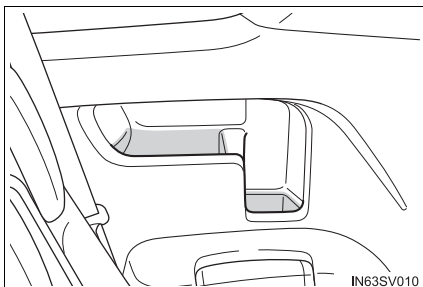

*: O formato dos compartimentos auxiliares pode ser diferente de acordo com o modelo.

● Função de ajuste de temperatura vinculada ao ar condicionado (tipo A):

Ao permitir a entrada de ar do sistema de ar condicionado no compartimento auxiliar, bebidas em garrafas, etc. podem ser mantidas frias ou quentes. Contudo, a temperatura dentro do compartimento auxiliar se tornará a mesma temperatura do fluxo de ar do sistema de ar condicionado; calor e resfriamento extremos são impossíveis. Em condições de alta umidade, tome cuidado com os objetos dentro do compartimento auxiliar, uma vez que pode se formar condensação.

● Como utilizar a função de ajuste de temperatura vinculada ao ar condicionado (tipo A):

- 1 Abra a tampa da entrada de ar dentro do compartimento auxiliar.

Para soprar uma grande quantidade de ar dentro do compartimento auxiliar, feche a entrada de ar do lado do passageiro. (→P. 347)

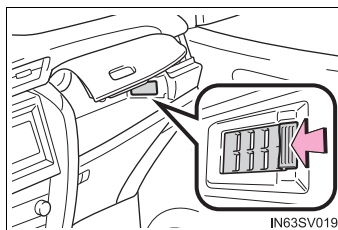

- 2 Permita que o sistema de ar condicionado funcione, e use  ou  para

selecionar  ou . (→P. 344, 345)

- 3 Ajuste a temperatura. (→P. 344)

● Uso normal (tipo A):

Feche a tampa da entrada de ar dentro do compartimento auxiliar.

● Itens inadequados para o compartimento auxiliar (tipo A):

- Bebidas em recipientes não lacrados
- Itens frágeis, perecíveis ou qualquer coisa com odor forte

 **ATENÇÃO**

- Ao utilizar compartimentos auxiliares, não use o porta-copos. Se um copo, lata de bebida ou garrafa for colocado no compartimento auxiliar, ele pode ser arremessado para fora em caso de acidente ou frenagem súbita, possivelmente resultando em ferimentos (tipo B).
- Não armazene nada com peso superior a 0,2 kg. A negligência poderá causar a abertura do compartimento auxiliar, e derrubar os itens armazenados, resultando em um acidente (tipo C).

Recursos do compartimento de bagagem

Ganchos para carga

Levante o gancho para usar.

Os ganchos para carga são fornecidos para prender itens soltos.

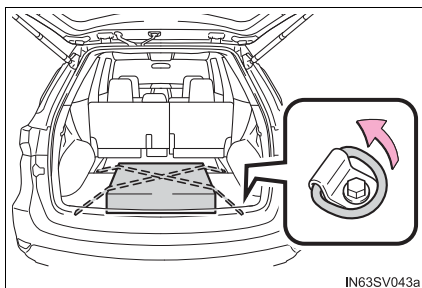

⚠ ATENÇÃO

Para evitar ferimentos, sempre guarde os ganchos para carga em suas posições originais quando não estiverem em uso.

Cobertura do compartimento de bagagem

■ Instalação da cobertura do porta-malas

- 1 Prensos os ganchos nos apoios de cabeça traseiros.

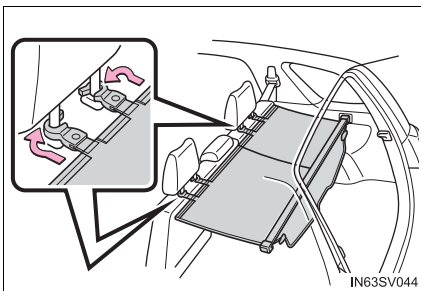

- 2 Abra a cobertura e encaixe os ganchos nas ancoragens.

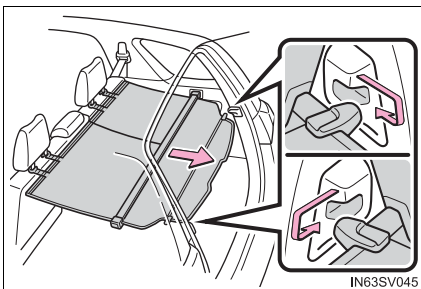

■ Remoção da cobertura do porta-malas

A cobertura do porta-malas pode ser removida através do procedimento descrito a seguir.

Retraia a cobertura e solte ambas as extremidades e, depois, a remova.

Depois de remover a cobertura do compartimento, coloque-a em outra parte do compartimento dos passageiros.

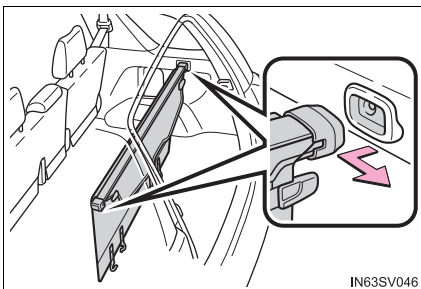

⚠ ATENÇÃO

Não permita que as crianças brinquem na cobertura do porta-malas. Subir na cobertura do porta-malas pode danificá-la e, possivelmente, causar ferimentos graves ou fatais na criança.

Outros dispositivos internos

Para-sóis

- ① Para colocar o para-sol na posição frontal, abaixe-o.
- ② Para colocar o para-sol na posição lateral, abaixe-o, solte-o do gancho e deslize-o para o lado.

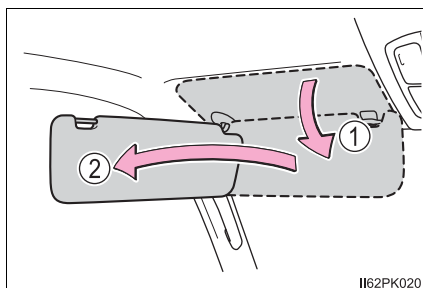

Espelho de cortesia

Deslize a tampa para abrir.

Veículos com luzes de cortesia: A luz acenderá quando a tampa for aberta.

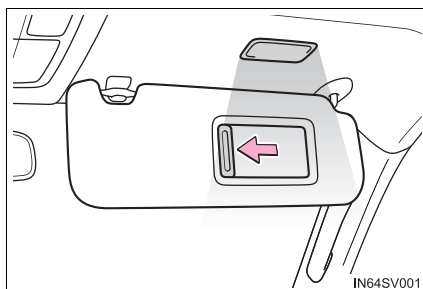

Veículos com luzes de cortesia: Se as luzes de cortesia permanecerem acesas por 20 minutos enquanto o interruptor de ignição é colocado na posição "LOCK" (TRAVADO) (veículo sem smartkey) ou depois que o botão de partida é desligado (veículo com smartkey), as luzes apagarão automaticamente.

Carregador sem fio

Um dispositivo portátil, como um smartphone ou uma bateria móvel, pode ser carregada apenas ao se colocá-la sobre a área de carregamento sem fios Qi criado pelo Wireless, visto que o dispositivo é compatível com o padrão de carregamento sem fios Qi criado pelo Wireless Power Consortium.

O carregador sem fio não pode ser usado com dispositivos portáteis que sejam maiores que a área de carga. Adicionalmente, dependendo do dispositivo portátil, o carregador sem fio poderá não funcionar corretamente. Consulte o manual de operações do dispositivo portátil.

■ O símbolo "Qi"

O símbolo "Qi" é uma marca registrada do Wireless Power Consortium.



■ Nomes para todas as peças

- ① Interruptor da fonte de alimentação
- ② Luz indicadora de operação
- ③ Área de carga

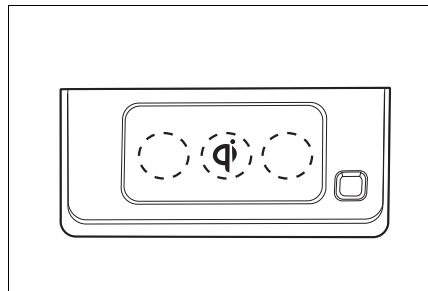
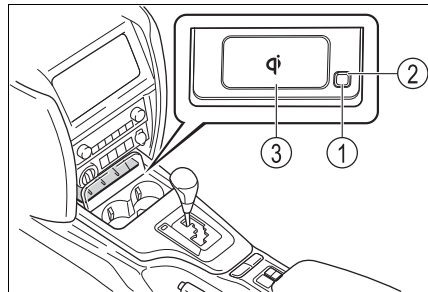

A área de carregamento padrão é a área de círculo tracejada (24 mm de diâmetro) a partir do centro da bobina de carregamento. Para conseguir o desempenho de carregamento desejável mantenha o dispositivo receptor no centro do compartimento de carregamento de modo que a bobina receptora esteja devidamente alinhada com as bobinas de carregamento.

■ Uso do carregador sem fio

- 1 Pressione o interruptor da fonte de alimentação do carregador sem fio.

Pressionar o interruptor novamente desliga o carregador sem fio.

Quando ligado, o indicador de operação (azul) acende.

Quando o interruptor de ignição for desligado, o estado ligado/desligado do carregador sem fio será memorizado.

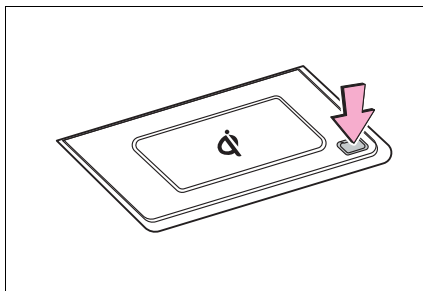

- 2 Coloque um dispositivo portátil na área de carregamento com a superfície voltada para baixo.

Enquanto o dispositivo é carregado, o indicador de operação (laranja) acenderá.

Se o carregamento não começar, tente colocar o dispositivo portátil o mais próximo possível do centro da área de carga.

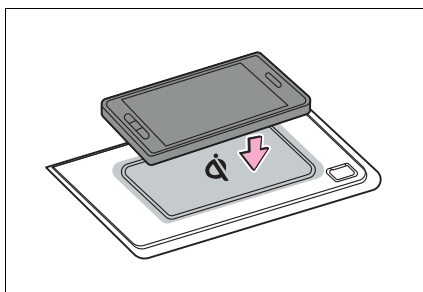

Depois que estiver completamente carregado, o indicador de operação (verde) acenderá.

● Função de recarga

- Se um certo tempo se passou desde que o carregamento foi concluído e o dispositivo portátil não foi movido, o carregador sem fio reinicia o carregamento.
- Se o dispositivo portátil for movido dentro da área de carregamento, o carregamento irá parar temporariamente e, então, reiniciará.

■ Condições de iluminação do indicador de operação

Luz indicadora de operação	Condição
Apagada	O carregador sem fio está desligado
Azul (acende)	Em espera (o carregamento é possível)
Verde (acende)	O carregamento foi concluído
Laranja (acende)	Carregamento em progresso

● Se o indicador de operação piscar

Se um erro for detectado, o indicador de operação irá piscar. Tome as medidas apropriadas de acordo com a tabela abaixo.

Luz indicadora de operação	Causas suspeitas
Pisca 6 vezes (azul)	Sistema suspenso devido a abertura ou fechamento da porta.
Pisca com intervalos de 1 segundo (laranja)	Há um objeto estranho entre o dispositivo portátil e a área de carga.
Pisca com intervalos de 1 segundo (vermelho)	A temperatura do carregador sem fio está excessivamente alta.

■ O carregador sem fio pode ser acionado quando

O interruptor de ignição estiver em ACC ou ON.

■ Dispositivos portáteis que podem ser carregados

● Dispositivos portáteis com o padrão de carregamento sem fios Qi podem ser carregados pelo carregador sem fio. Contudo, a compatibilidade com todos os dispositivos que atendem ao padrão de carregamento sem fios Qi não é garantida.

● O carregador sem fio foi projetado para fornecer eletricidade de potência baixa a um celular, smartphone ou outro dispositivo portátil.

■ Se houver uma capa ou acessório conectado ao dispositivo portátil

Não carregue um dispositivo portátil se uma capa ou acessório, que não seja compatível com o padrão Qi, esteja conectado ou afixado. Dependendo do tipo de capa e/ou acessório conectado e/ou afixado, poderá não ser possível carregar o dispositivo portátil. Se o dispositivo portátil for colocado na área de carregamento e não carregar, remova a capa e/ou acessórios.

■ Se a interferência for ouvida nas transmissões de rádio AM enquanto o dispositivo é carregado

Desligue o carregador sem fio e confirme se o ruído diminui.

■ Precauções em relação ao carregamento

● Se a smartkey não puder ser detectada na cabine, o carregamento não poderá ser realizado. A operação de carga poderá ser suspensa temporariamente quando uma porta for aberta ou fechada.

● Enquanto carrega, o carregador sem fio e o dispositivo portátil ficarão quentes. Isso não indica uma irregularidade no funcionamento. Se o dispositivo portátil ficar quente enquanto está carregando e o procedimento de carregamento parar – devido à função de proteção do dispositivo portátil – espere até que o dispositivo portátil esfrie e volte a carregá-lo.

■ Sons de operação

Quando o interruptor da fonte de alimentação for ligado enquanto o dispositivo portátil estiver sendo identificado, ruídos de operação podem ser ouvidos. Isso não indica uma irregularidade no funcionamento.

ATENÇÃO

■ Cuidados durante a condução

Ao carregar um dispositivo portátil enquanto dirige, por motivos de segurança, o motorista não deverá operar o dispositivo portátil.

■ Cuidados sobre a interferência com dispositivos eletrônicos

Pessoas portadoras de marcapasso cardíaco implantável, marcapasso de terapia de res-sincronização cardíaca ou desfibriladores cardioversores implantáveis, bem como qualquer outro dispositivo médico elétrico, deverão consultar o médico sobre o uso do carregador sem fio.

As operações do carregador sem fio podem afetar os dispositivos médicos.

■ Para evitar danos ou queimaduras

Observe as precauções abaixo.

A negligência poderá resultar na possibilidade de incêndio, falha ou danos nos equipamentos, ou queimaduras devido ao calor.

- Não coloque objetos metálicos entre a área de carga e o dispositivo portátil enquanto estiver carregando.
- Não fixe objetos metálicos, como adesivos de alumínio, na área de carregamento.
- Não cubra o carregador sem fio com um pano ou outro objeto durante o carregamento.
- Não tente carregar dispositivos portáteis que não sejam compatíveis com o padrão de carregamento sem fio Qi.
- Não desmonte, modifique ou remova o carregador sem fio.
- Não aplique impacto ou força excessiva ao carregador sem fio.

 NOTA**■ Condições nas quais o carregador sem fio pode não funcionar corretamente**

Nas seguintes situações, o carregador sem fio pode não funcionar corretamente:

- Quando o dispositivo portátil estiver totalmente carregado
- Quando um objeto estranho estiver entre a área de carregamento e o dispositivo portátil
- Quando um dispositivo portátil se tornar quente durante o carregamento
- Quando um dispositivo portátil for colocado na área de carregamento com a superfície de carregamento direcionada para cima.
- Quando o dispositivo portátil não estiver centralizado na área de carregamento.
- Se houver proximidade de uma torre de TV, subestação de energia elétrica, estação de gás, estação de rádio, painéis eletrônicos de mídia grandes, aeroporto ou outra instalação que gere fortes ondas de rádio ou ruídos elétricos.
- Quando um dispositivo portátil estiver em contato com, ou estiver coberto por qualquer um dos objetos metálicos a seguir:
 - Cartões com aplicações metálicas
 - Carteiras de cigarro com papel alumínio
 - Pastas ou sacolas metálicas
 - Moedas
 - Aquecedores metálicos para as mãos
 - Mídia como CDs e DVDs
- Quando houver chaves de acionamento remoto (que emitam ondas de rádio) - diferentes daquelas que vêm com o seu veículo - nas proximidades.

Se, em situações diferentes da supracitada, o carregador sem fio não funcionar corretamente ou se o indicador de operação piscar, o carregador sem fio pode estar apresentando uma falha. Contate sua Concessionária Autorizada Toyota.

■ Para evitar falha ou danos aos dados

- Não deixe cartões magnéticos, como um cartão de crédito, ou mídia de gravação, próximos do carregador sem fio enquanto ele está em funcionamento. Do contrário, os dados podem ser apagados devido à influência do magnetismo. Adicionalmente, não coloque instrumentos de precisão, como relógios de pulso etc., próximos do carregador sem fio, pois esses objetos podem apresentar falhas.
- Não deixe dispositivos portáteis no veículo. A temperatura no interior do veículo poderá aumentar, quando estiver sob o sol e causar danos ao dispositivo.

■ Para evitar a descarga da bateria

Não utilize o carregador sem fio por um longo período de tempo com o motor parado.

Relógio

○ relógio pode ser ajustado pressionando os botões.

- ① Ajusta as horas
- ② Ajusta os minutos
- ③ Arredonda para a hora mais próxima*

*: Por exemplo, 1:00 a 1:29 → 1:00
1:30 a 1:59 → 2:00

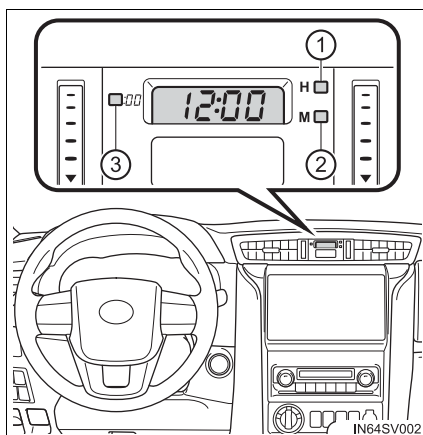

- O relógio é exibido quando:
 - ▶ Veículos sem smartkey
 - interruptor de ignição estiver na posição "ON" (LIGADO) ou "ACC" (ACESSÓRIO).
 - ▶ Veículos com smartkey
 - botão de partida estiver posicionado no modo "ACCESSORY" (ACESSÓRIO) ou "IGNITION ON" (IGNIÇÃO LIGADA).
- Ao desconectar e reconectar os terminais da bateria:
 - tempo apresentado será automaticamente definido como 1:00.

Saídas de energia

As saídas de energia podem ser utilizadas pelos seguintes componentes:

- ▶ Painel de instrumentos

Utilize como uma fonte de energia para aparelhos eletrônicos que usam menos que 12 V DC/10 A (consumo de energia de 120 W).

Ao utilizar a saída de energia e as entradas de carregamento USB (→P. 376), certifique-se de que o consumo de energia de todas as saídas de energia e as portas de carregamento USB é menor do que 120 W.

► Painel de instrumentos e caixa do console traseiro

Utilize como uma fonte de energia para aparelhos eletrônicos que usam menos que 12 V DC/10 A (consumo de energia de 120 W).

Ao utilizar aparelhos eletrônicos, certifique-se de que o consumo de energia de todas as saídas de energia conectadas é inferior a 120 W.

► Compartimento de bagagem

Utilize como uma fonte de energia para aparelhos eletrônicos que usam menos que 12 V DC/10 A (consumo de energia de 120 W).

Abra a tampa.

► Painel de instrumentos

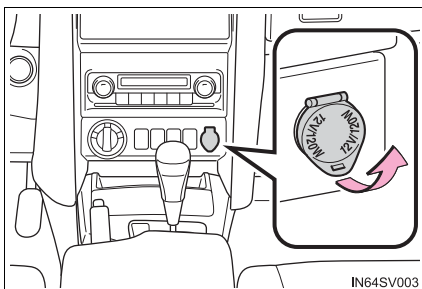

► Caixa do console traseiro (se equipado)

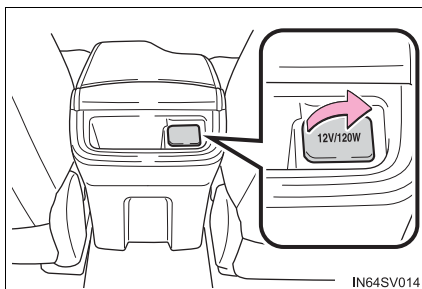

► Compartimento de bagagem

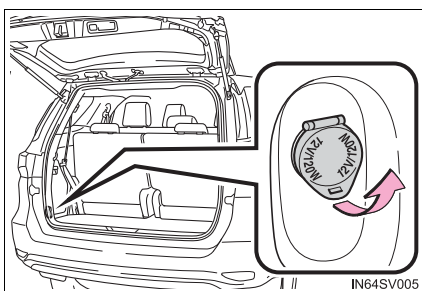

- A saída de energia poderá ser usada quando:
 - ▶ Veículos sem Sistema Smart entry & start
 - interruptor de ignição estiver na posição "ACC" (ACESSÓRIOS) ou "ON" (LIGADO).
 - ▶ Veículos com Sistema Smart entry & start
 - botão de partida estiver no modo ACESSÓRIOS ou IGNIÇÃO LIGADA.
- Ao desligar o botão de partida:

Desconecte os dispositivos elétricos com funções de carregamento, como pacotes de bateria móvel.

Se tais dispositivos forem deixados conectados, o botão de partida pode não ser desligado normalmente.

 NOTA

- Para evitar danos à saída de energia, feche a tampa da saída de energia quando ela não estiver em uso.

A presença de objetos estranhos ou líquidos na saída de energia poderá resultar em curto-circuito.
- Para evitar a descarga da bateria, não use a saída de energia durante um período além do necessário quando o motor estiver desligado.

Entradas de carregamento USB (se equipado)

As entradas de carregamento USB são usadas para alimentar os dispositivos externos com 2,1 A de eletricidade a 5 V (consumo de energia de 10,5 W).

As entradas de carregamento USB são apenas para carregamento. Elas não são projetadas para transferência de dados ou outros propósitos.

Dependendo do dispositivo externo, ele pode não carregar de modo apropriado. Consulte o manual incluso ao dispositivo antes de usar as entradas de carregamento USB.

Ao utilizar a saída de energia e as entradas de carregamento USB (painel de instrumentos) (→P. 374), certifique-se de que o consumo de energia de todas as saídas de energia e as portas de carregamento USB é menor do que 120 W.

■ Usar as entradas de carregamento USB

Abra a tampa.

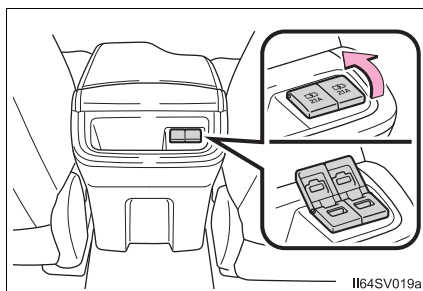

■ As entradas de carregamento USB podem ser utilizadas quando

O botão de partida estiver no modo ACESSÓRIOS ou IGNIÇÃO LIGADA.

■ Situações em que as entradas de carregamento USB podem não funcionar corretamente

- Se um dispositivo que consome mais do que 2,1 A a 5 V (consumo de energia de 10,5W) estiver conectado
- Se um dispositivo projetado para se comunicar com um computador pessoal, como o dispositivo de memória USB, for conectado
- Se o dispositivo externo conectado for desligado (dependendo do dispositivo)
- Se a temperatura interna do veículo estiver alta, como após o veículo ter sido estacionado ao sol

■ Sobre os dispositivos externos conectados

Dependendo do dispositivo externo conectado, a carga pode ser suspensa ocasionalmente e, em seguida, reiniciar. Isso não indica uma falha no funcionamento.

 NOTA

■ Para evitar danos às entradas de carregamento USB

- Não introduza objetos estranhos nas entradas.
- Não derrame água ou outros líquidos nas entradas.
- Quando as entradas de carregamento USB não estiverem em uso, feche as tampas. Um curto-circuito pode ocorrer se um líquido ou objeto estranho penetrar em uma entrada.
- Não aplique impacto ou força excessiva às entradas de carregamento USB.
- Não desmonte nem modifique as entradas de carregamento USB.

■ Para evitar danos aos dispositivos externos

- Não deixe os dispositivos externos no veículo. A temperatura interna do veículo poderá aumentar muito, resultando em danos ao dispositivo externo.
- Não empurre para baixo nem aplique pressão desnecessária a um dispositivo externo ou a um cabo de um dispositivo externo enquanto ela estiver conectada.

■ Para evitar a descarga da bateria

Não utilize as entradas de carregamento USB por um longo período de tempo com o motor desligado.

Ganchos para sacolas

► Tipo A

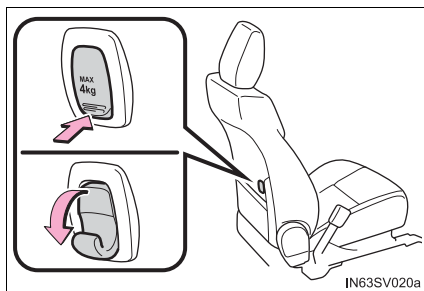

► Tipo B

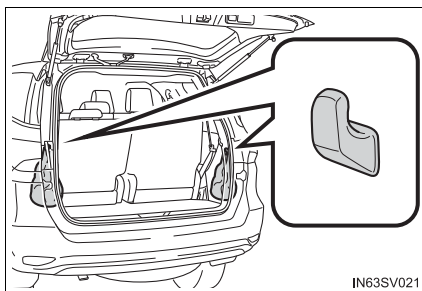

 ATENÇÃO

Mantenha os ganchos guardados quando não estiverem em uso (Tipo A).

 NOTA

Não pendure nada com peso superior a 4 kg.

Descansa-braço

Dobre o descansa-braço para utilizá-lo.

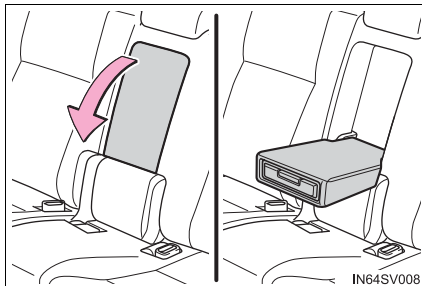

⚠ NOTA

Para evitar danos ao descansa-braço, não coloque muito peso nele.

Ganchos para roupas

O gancho para roupas é fornecido como alça de assistência para a segunda fileira de bancos.

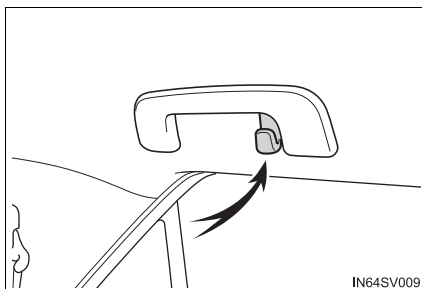

⚠ ATENÇÃO

Não pendure cabides de roupas ou outros objetos rígidos ou pontiagudos no gancho. Se os sistemas de airbag de cortina deflagrarem, este itens poderão tornar-se projéteis, ocasionando ferimentos graves ou fatais.

Alças

Uma alça de assistência (tipo A) no teto pode ser utilizada para apoiar seu corpo enquanto estiver sentado no banco.

Uma alça de assistência (tipo B) pode ser utilizada ao entrar e sair do veículo e por outros motivos.

- ① Alças de assistência (tipo A)
- ② Alças de assistência (tipo B)

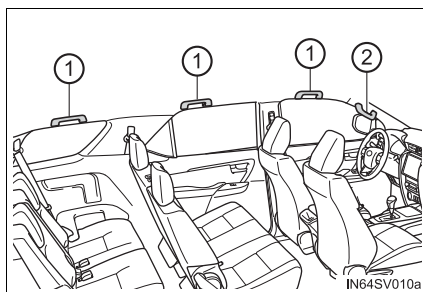

⚠ ATENÇÃO

Não use a alça de assistência (Tipo A) ao entrar ou sair do veículo ou ao se levantar do banco.

⚠ NOTA

Para evitar danos, não pendure objetos pesados ou coloque muito peso sobre as alças de assistência.

Usar os interruptores de áudio no volante de direção

Alguns dispositivos de áudio (controle de volume de áudio, rádio, reproduzidor de CD) podem ser controlados através dos interruptores no volante de direção.

A operação poderá diferir, dependendo do tipo de sistema de áudio ou do sistema de navegação. Para obter detalhes, consulte o manual que acompanha o sistema de áudio ou o sistema de navegação.

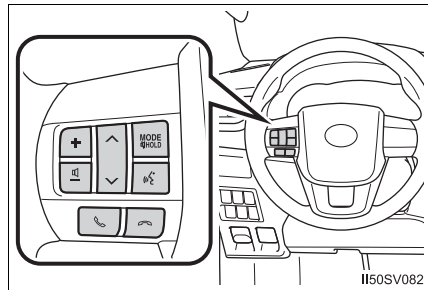

⚠ ATENÇÃO

■ Para reduzir o risco de acidente

Esteja atento ao acionar os interruptores de áudio no volante de direção.

Sistema multimídia

8

- 8-1. Operação básica
 - Sistema multimídia..... 384
 - Comandos acionados pelo painel de controle 386
 - Controles de áudio no volante 387
- 8-2. Rádio FM e AM
 - Selecionar uma estação de rádio 388
 - Memorizar uma estação de rádio 389
- 8-3. Dispositivos de memória USB
 - Extensões compatíveis 390
 - Reproduzir áudio 391
- 8-4. Bluetooth®
 - Pareamento de dispositivo 392
 - Reproduzir arquivo de áudio Bluetooth® 397
 - Ligação telefônica via Bluetooth® 398
- 8-5. Conectividade
 - Miracast™ 400
 - Android Auto™ 403
 - Apple CarPlay™ 414
- 8-6. TV digital
 - Selecionar um canal de TV 426
- 8-7. GPS
 - Operação básica do sistema de navegação 427
 - Pesquisar e iniciar a navegação 429
 - Atualização do mapa 430

Sistema multimídia

O sistema multimídia é composto por um menu principal, sistemas de áudio e vídeo, sistema de navegação, telefone celular (viva-voz) e assistência ao estacionamento por câmera de ré.

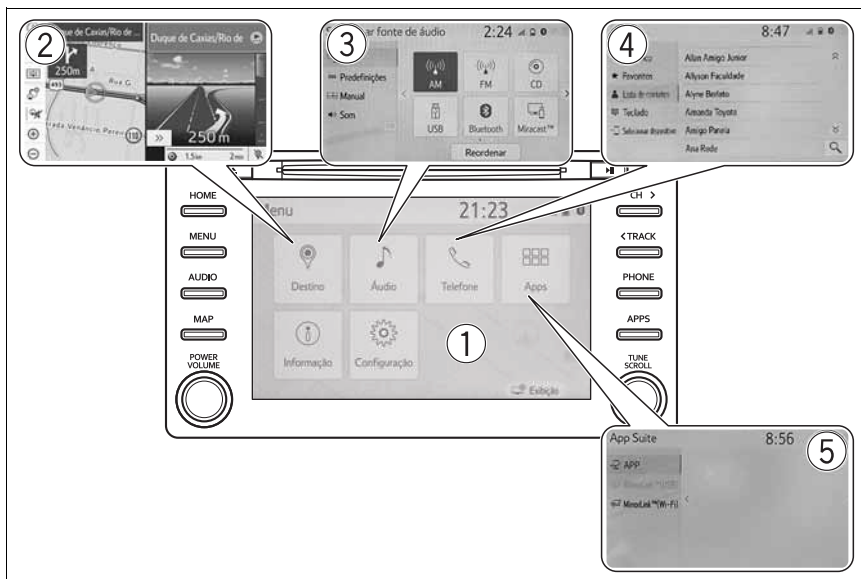

- ① **Menu principal**
Destino, áudio, telefone, apps
- ② **Sistema de Navegação**
Destino (GPS)
- ③ **Áudio/Vídeo**
Rádio AM/FM, dispositivo USB/IOS, TV digital), função Miracast® e TV digital
- ④ **Telefone celular (viva-voz)**
Bluetooth®
- ⑤ **Aplicativos (Apps)**
Android Auto™
Apple CarPlay™

 **ATENÇÃO**

- Por motivos de segurança, o motorista não deve operar o sistema multimídia enquanto estiver dirigindo. Falta de atenção na via e no tráfego podem causar acidentes.
- Enquanto dirige, certifique-se de obedecer às leis de trânsito e de se manter ciente das condições da via.
- Por motivos de segurança, durante a condução o sistema principal não reproduz vídeos na tela principal, neste caso será reproduzido somente o áudio do vídeo.

Comandos acionados pelo painel de controle

É possível operar o sistema multimídia a partir dos botões no painel de controle.

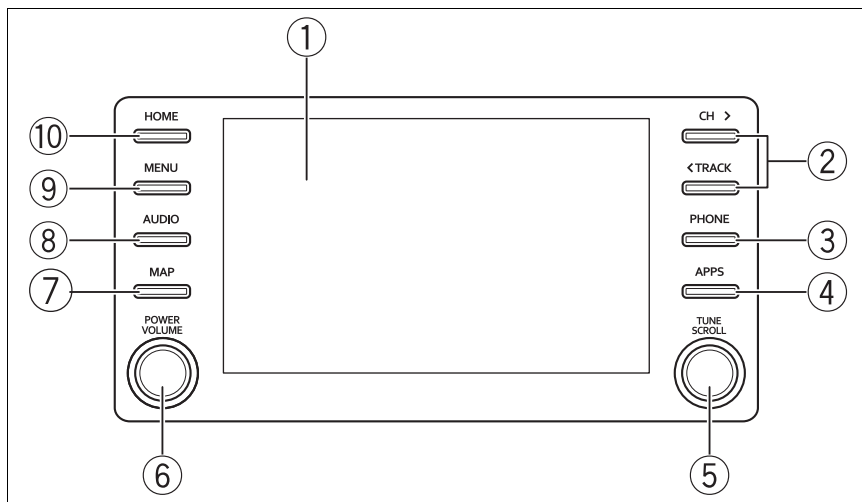

- ① Tela touch
Toque para selecionar um item, função, rolar uma lista ou realizar uma operação
- ② Botão CH / < TRACK
Pressione para mover o cursor dentro da lista de estações armazenadas
- ③ Botão Phone
Pressione o botão para exibir o menu de telefone
- ④ Botão APPs
Pressione para acessar aplicativos
- ⑤ Botão <TUNE•SCROLL>
Gire para mover o cursor dentro da lista de estações armazenadas
- ⑥ Botão PWR/VOL
Pressione para desligar/ligar o áudio do sistema multimídia.
Pressione e mantenha pressionado para desligar/ligar o sistema multimídia.
Gire o botão para ajustar o volume
- ⑦ Botão MAP
Pressione para exibir a tela de navegação - GPS com orientação por voz
- ⑧ Botão AUDIO
Pressione o botão para exibir o menu de áudio/vídeo
- ⑨ Botão MENU
Pressione o botão para exibir a tela de menu
- ⑩ Botão HOME
Pressione o botão para exibir a tela inicial

Controles de áudio no volante

- ① Botão ◀+ / ▶-
Pressione o botão para aumentar ou diminuir o volume.
- ② Botão ▼ ou ▲
Pressione o botão para alternar entre as opções de cada menu.
- ③ Botão MODE
Pressione o botão para alternar os modos de áudio.
- ④ Botão 
Pressione o botão para fazer uma chamada através do sistema de reconhecimento de voz.

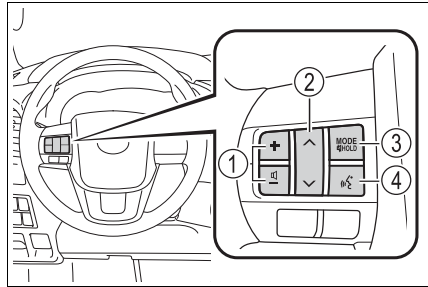

Selecionar uma estação de rádio

- 1 Pressione o botão [AUDIO] para exibir os modos de áudio.

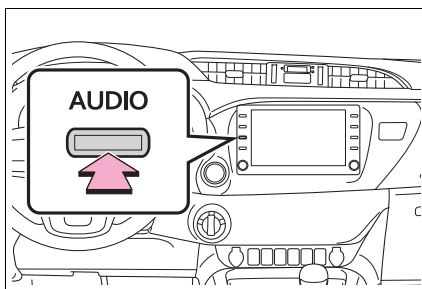

- 2 Toque em [Fonte] e em seguida toque em [AM] ou [FM].

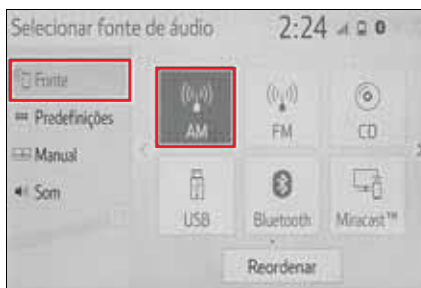

- 3 Toque em [Manual].
Toque em [◀ ou ▶] para selecionar uma estação de rádio com melhor sintonia.
Toque em [◀ ou ▶] para selecionar cada estação de rádio disponível.

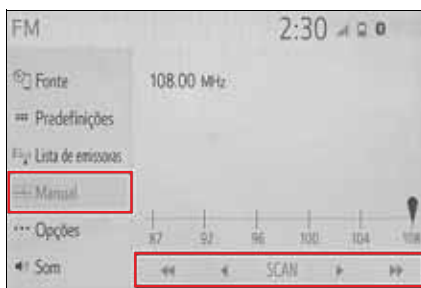

Memorizar uma estação de rádio

- 1 Com a estação de rádio sintonizada, toque em [Predefinições].
- 2 Toque em uma das opções de (1-6) e segure até que um bipe seja ouvido.



Extensões compatíveis

Tipos de mídia e arquivos que podem ser executados neste sistema multimídia

Este dispositivo reproduz os principais tipos de arquivos e áudios disponíveis no mercado. Os tipos e formatos estão descritos na tabela a seguir:

Áudio				
Formato	Extensão	USB ^{*1*2}	IOS (Por cabo)	Android (Por cabo)
MP3	.mp3	Sim	Sim	Não
WMA	.wma	Sim	Sim	Não

Vídeo				
Formato	Extensão	Dimensão	IOS (Por cabo)	Android (Por cabo)
MPEG4	.mp4	128 x 96 até 1920 x 1080	Não	Não
WMV	.wmv	128 x 96 até 1920 x 1080	Não	Não

*1: O sistema multimídia pode não reconhecer dispositivos USB com formatação diferente de exFAT.

*2: O sistema multimídia pode não reconhecer dispositivos USB com capacidade superior a 64Gb.

Reproduzir áudio

- 1 Abra a tampa da porta USB no console central e conecte o dispositivo desejado.

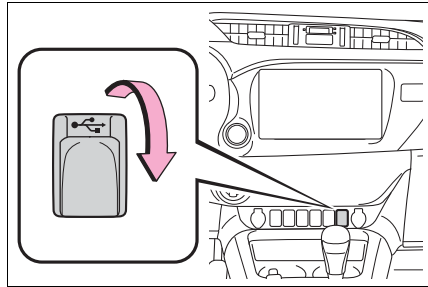

- 2 Pressione o botão AUDIO.

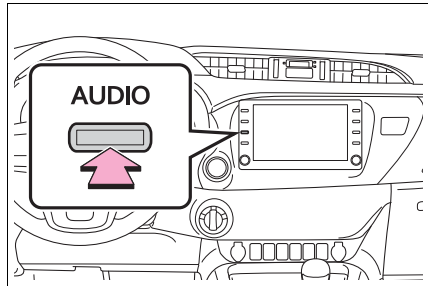

- 3 Toque em [Fonte] e em seguida toque em [USB] para ativar o dispositivo.



- 4 Toque em [Reproduzindo agora] para exibir a tela com as informações do arquivo reproduzido.

Toque em [▶||] para reproduzir/pausar.

Toque em [⏮ ou ⏭] para mudar de faixa.

Toque em [↺] para repetir faixa/repetir pasta.

Toque em [⏮] para reprodução aleatória de uma pasta ou de todas as pastas.

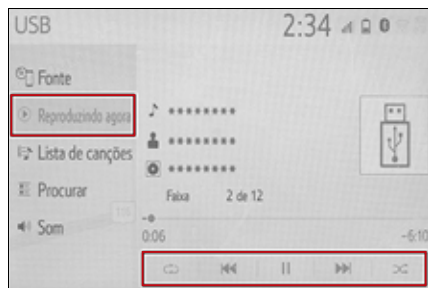

Pareamento de dispositivo

⚠ ATENÇÃO

Para sua segurança, as operações e pareamento não podem ser executadas com o veículo em movimento.

Conexão via Bluetooth

- 1 Pressione o botão MENU e em seguida toque em [Configuração].

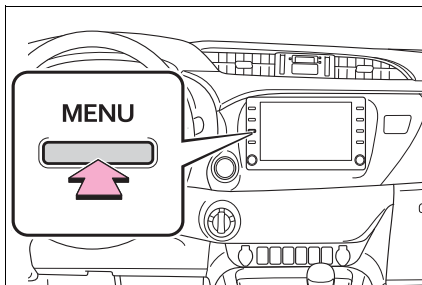

- 2 Toque em [Bluetooth] e em seguida toque em [Adicionar novo dispositivo].

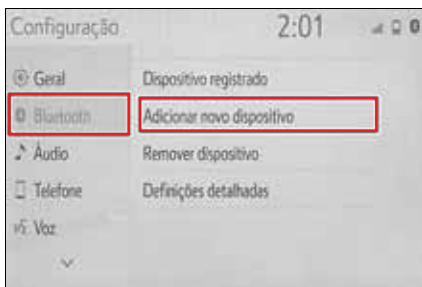

- 3 No dispositivo, acesse o menu de configuração e a seguir selecione a opção Bluetooth no menu.

Para iOS

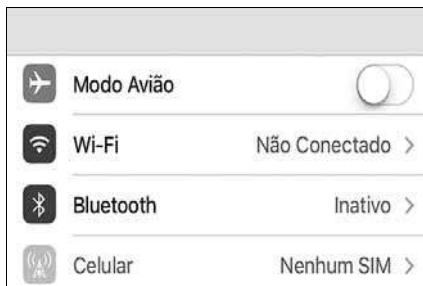

Para Android



- 4 Ative a função Bluetooth para que o dispositivo seja localizado pelo sistema multimídia do veículo.

Para iOS



Para Android



- 5 No sistema multimídia será realizado uma busca dos dispositivos encontrados e exibidos em uma lista.
Toque no dispositivo Bluetooth® que deseja adicionar.

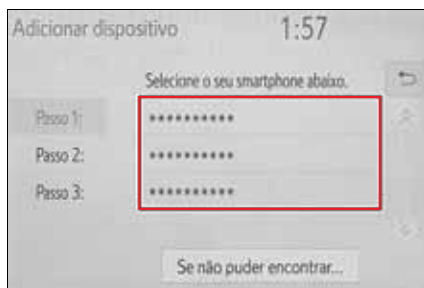

- 6 Se necessário o sistema multimídia irá fornecer um código de segurança para adicionar o dispositivo.

Para iOS

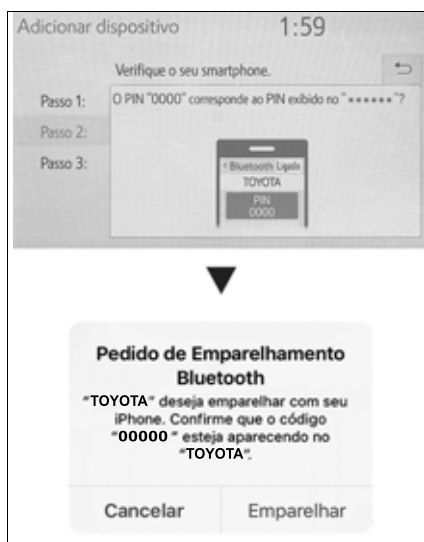

Para Android

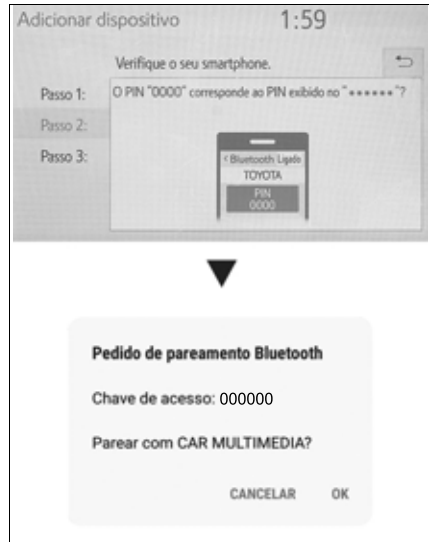

- 7 Ao finalizar, uma mensagem de conclusão será exibida.

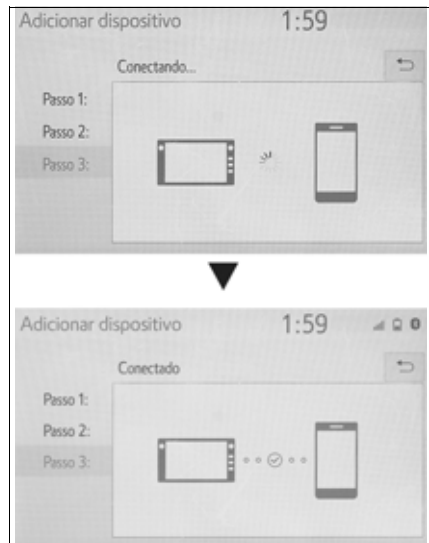

- 8 O sistema multimídia iniciará automaticamente a transferência dos contatos e do histórico das ligações.

Para iOS



Para Android



 **NOTA**

Caso ocorra algum problema durante o procedimento de pareamento do smartphone apague o registro do dispositivo Bluetooth® tanto smartphone como no sistema multimídia e refaça o processo.

Reproduzir arquivo de áudio Bluetooth®

- 1 Com um dispositivo pareado no sistema multimídia, pressione o botão AUDIO.

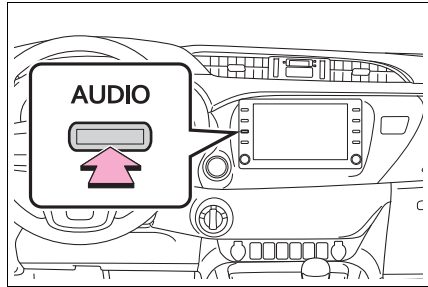

- 2 Toque em [Fonte] e em seguida [Bluetooth].

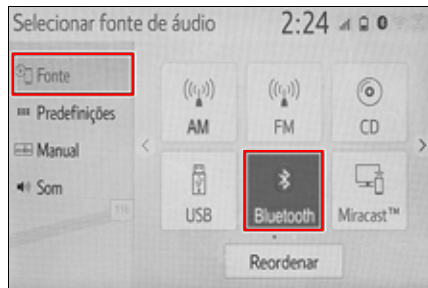

- 3 Toque em [Reproduzindo agora] para exibir a tela com as informações do arquivo reproduzido.

Toque em para reproduzir/pausar.

Toque em para mudar de faixa ou mantenha pressionado para avanço e retrocesso rápido.

Toque em para selecionar um dos modos: repetir arquivo / repetir pasta / desligado. Toque em para reprodução aleatória em um dos modos: 1 álbum aleatório / todos os álbuns aleatórios / desligado.



Ligação telefônica via Bluetooth®

⚠ ATENÇÃO

Para sua segurança, as operações de seleção não podem ser executadas com o veículo em movimento.

Receber chamadas

Quando um dispositivo pareado no sistema multimídia recebe uma chamada, uma tela é exibida. Para aceitar a chamada toque em [Responder]. Para recusar toque em [Recusar].

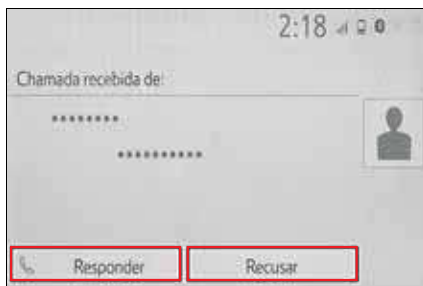

Realizar chamadas

Para realizar chamadas por comando de voz é necessário primeiramente cadastrar a etiqueta de voz.

■ Cadastrar uma etiqueta de voz

- 1 Pressione o botão MENU e em seguida toque em [Configuração]

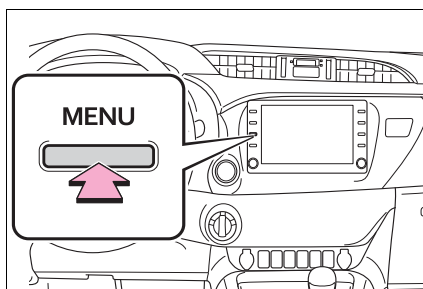

- 2 Toque em [Telefone] e em seguida [Contatos/Histórico de chamadas] para exibir a tela de ajuste.

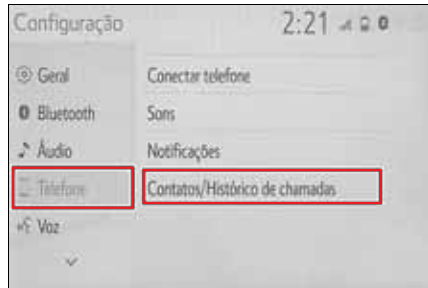

- 3 Procure e toque na opção [Gerenciar etiquetas de voz].

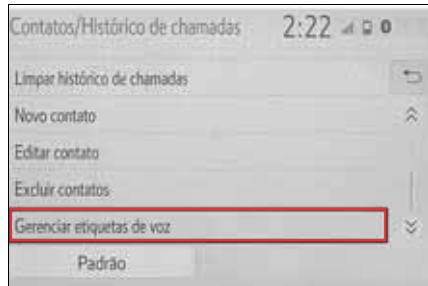

- 4 Toque em [Novo], na sequência toque em [Gravar] e proceda de acordo com a orientação do comando de voz.

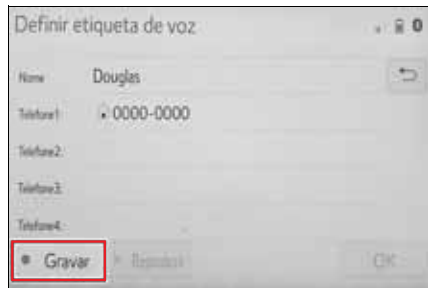

■ Realizar chamada através do comando de voz

- 1 Pressione o botão [Voz] no volante de direção.
- 2 Pronuncie o nome do contato cadastrado para o qual deseja realizar a chamada. Siga as instruções do sistema de áudio para iniciar a chamada de voz.

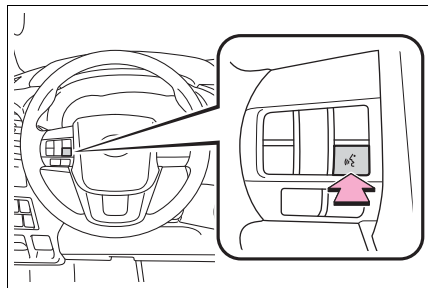

Miracast™

O Miracast™ é uma conexão desenvolvida pela empresa de tecnologia Wi-Fi Alliance, que permite conectar para conectar dispositivos com sistema operacional Android e Windows compatíveis com Miracast™ ao sistema multimídia.

A conexão é realizada através do Wi-fi, possibilitando a exibição da tela do dispositivo no multimídia.

Por motivos de segurança, durante a condução esta função não reproduz nenhum tipo de imagem no multimídia, neste caso será reproduzido somente o áudio.

Para maiores informações sobre dispositivos compatíveis ou aplicativos compatíveis, consulte o site <https://www.wi-fi.org/discover-wi-fi/miracast>.

⚠ ATENÇÃO

A Toyota não possui responsabilidade sobre itens de terceiros, desta forma dispositivos ou aplicativos, mesmo que compatíveis atualmente, podem não estar disponíveis para o mercado Brasileiro ou disponíveis futuramente.

Habilitar a função Miracast™

- 1 Pressione o botão MENU e em seguida toque em [Configuração]

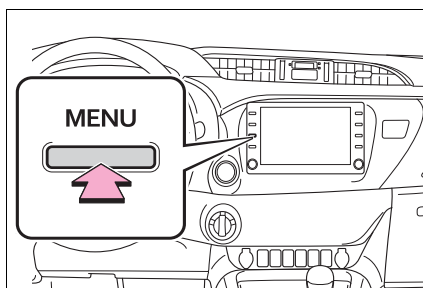

- 2 Toque em [Wi-Fi] e em seguida toque em [Alimentação de Wi-Fi] e ligue a função.

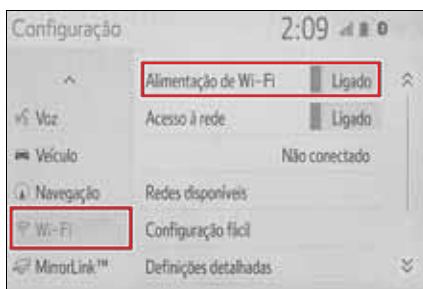

- 3 No dispositivo, habilite a ferramenta Smart View.



- 4 No multimídia, pressione o botão AUDIO.

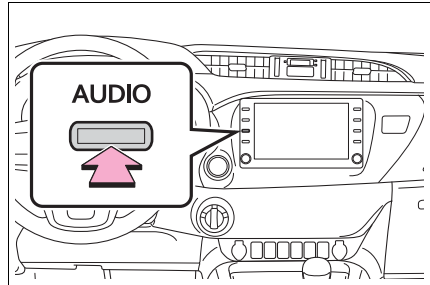

- 5 Toque em [Fonte] e em seguida toque em [Miracast™]

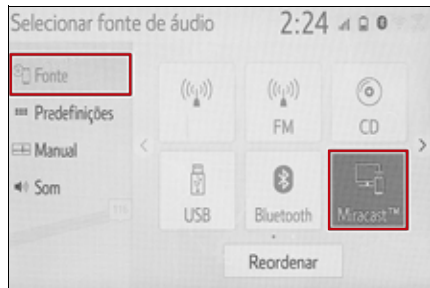

- 6 Ao finalizar a busca a tela de conexão exibe o dispositivo encontrado.

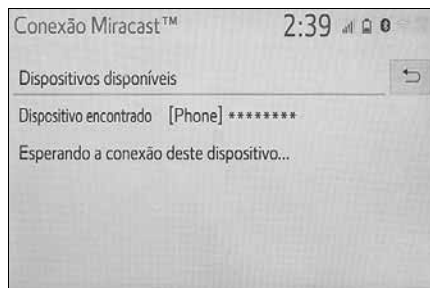

- 7 Toque em [Sim] e utilize a conexão.

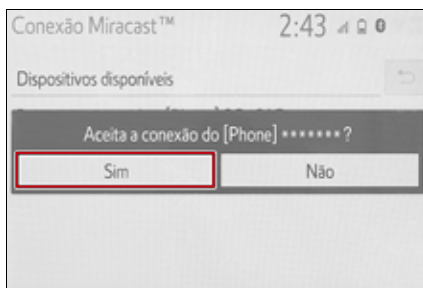

 NOTA

Em alguns modelos é necessário autorizar a conexão também na tela do dispositivo.

Android Auto™

O Android Auto™ é uma conexão desenvolvida pela empresa de tecnologia Google, que permite conectar dispositivos com sistema operacional Android compatíveis com Android Auto™ ao sistema multimídia.

A conexão é realizada através do cabo USB, possibilitando a exibição de aplicativos de música, GPS, etc., que sejam compatíveis com a função no multimídia.

Para maiores informações sobre dispositivos compatíveis ou aplicativos compatíveis, consulte o site <https://www.android.com/auto/>.

⚠ ATENÇÃO

A Toyota não possui responsabilidade sobre itens de terceiros, desta forma dispositivos ou aplicativos, mesmo que compatíveis atualmente, podem não estar disponíveis para o mercado Brasileiro ou disponíveis futuramente.

Habilitar a função o Android Auto™

- 1 Pressione o botão MENU e em seguida toque em [Configuração].

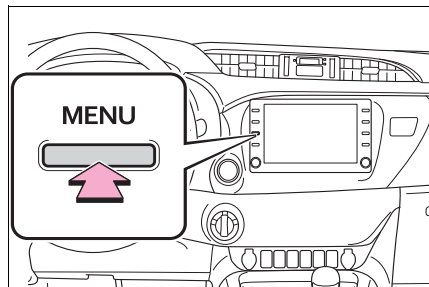

- 2 Toque em [Geral] e, em seguida, [Definições de projeção].

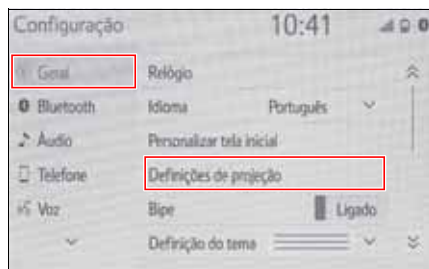

- 3 Habilite a função Android Auto.

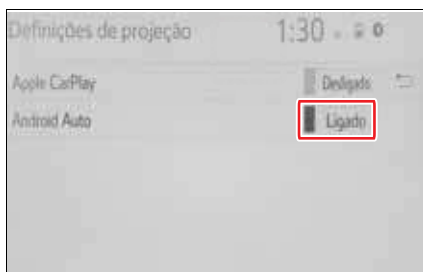

Conexão com o Android Auto™

- 1 Abra a tampa da porta USB no console central e conecte o dispositivo desejado.

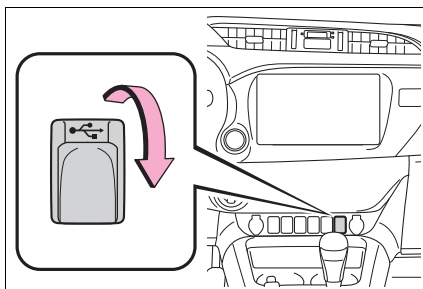

⚠ NOTA

- Para realizar a conexão entre o Android Auto™ com o smartphone sempre será necessário utilizar o cabo USB.
- Para conexão nunca utilize cabos quebrados ou danificados, utilize um cabo USB que seja apto a transmitir dados e energia, o cabo original do aparelho é sempre o mais indicado (outros cabos podem não funcionar).
- O Android Auto™ pode resultar no consumo do plano de dados.
- Recomenda-se a utilização dos sistemas operacionais mais atualizados em todos os aparelhos, sendo que versões de teste ou beta podem apresentar erros de funcionalidade.
- Os aplicativos exibidos, qualidade de reprodução, funcionalidades, bem como layout de tela, podem variar conforme atualização do sistema operacional, versão dos aplicativos e modelo do smartphone, não possuindo relação com o sistema multimídia do veículo.
- Para utilizar diversas funções é necessário possuir um pacote de internet ativo e estar em uma área de cobertura da operadora de telefonia, a indisponibilidade ou variação no sinal de internet pode ocasionar falhas de operação.

2 Pressione o botão MENU.

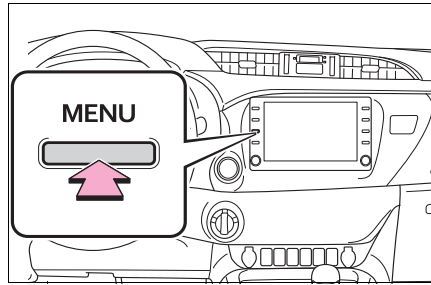

3 Toque em [Android Auto].

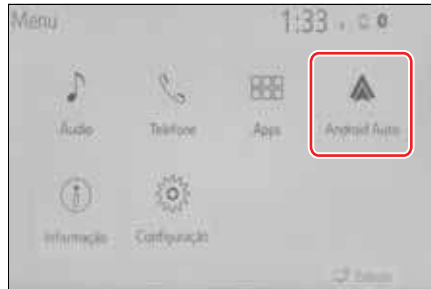

4 Siga as instruções do aplicativo no smartphone e, em seguida, o Android Auto™ será exibido na tela do Sistema Multimídia.



NOTA

- O smartphone deverá estar desbloqueado no momento da conexão.
- A partir do momento da conexão, a tela do smartphone será bloqueada e a operação deverá ser realizada apenas no sistema multimídia.

Principais funções do Android Auto™

Esta seção descreve a operação básica do Android Auto™ com o sistema multimídia.

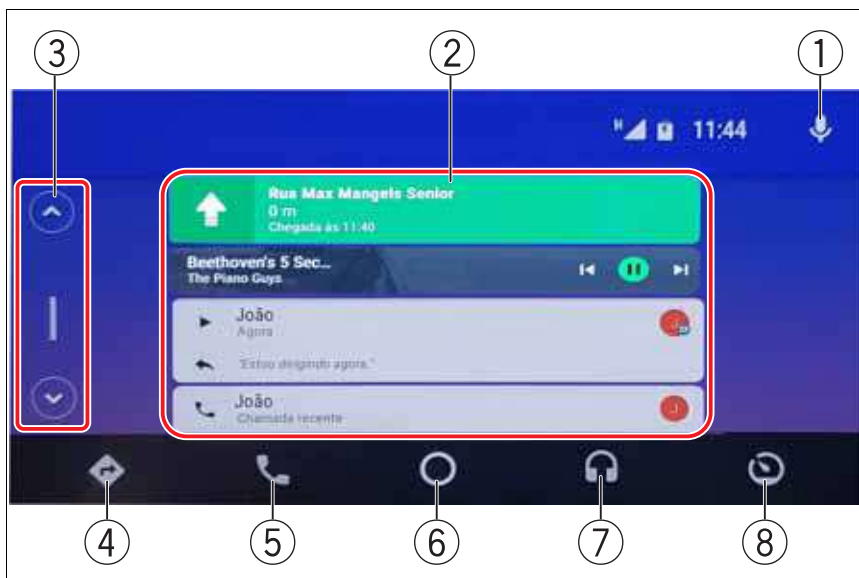



- ① Assistente pessoal*¹
- ② Notificações*²
- ③ Barra de rolagem
- ④ Navegação
- ⑤ Telefone
- ⑥ Home
- ⑦ Música
- ⑧ Sair do Android Auto™

*¹: Aciona o "Google Assistente"

*²: O Android Auto™ traz automaticamente informações úteis e as organiza em notificações que aparecem apenas quando necessário.

Assistente Pessoal “Google Assistente”

O Assistente Pessoal “Google Assistente” pode ser acionado das seguintes formas:

- ① Diga “OK Google”;
- ② Pressione o interruptor [] no painel do sistema multimídia;
- ③ Toque em [].



Utilize o “Google Assistente” para realizar chamadas telefônicas, reproduzir mensagens de texto, utilizar recursos de navegação e recursos de música.

NOTA

Certifique-se de que a função do Assistente Pessoal esteja habilitada no smartphone.

Notificações

Na tela inicial são exibidas notificações de alguns aplicativos que estão sendo utilizados, como música, navegação, clima, mensagem de texto^{*1} e chamadas recentes. Elas aparecem apenas quando necessário e podem variar de acordo com o modelo do smartphone.

- ① Toque em [] para reproduzir a mensagem recebida.
- ② Toque em [“Estou dirigindo agora”] para enviar a mensagem automática.

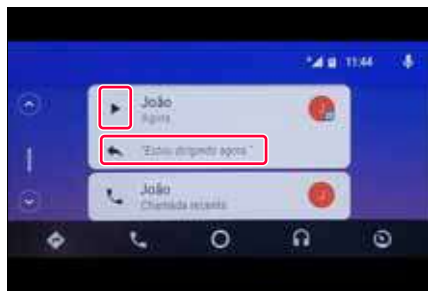

*1. As mensagens recebidas não poderão ser exibidas, somente reproduzidas pelo “Google Assistente” em forma de áudio.

Navegação

Navegue até o destino desejado através do Android Auto™.

A partir da tela inicial, toque em [📍].



Na tela de navegação poderão ser exibidos os seguintes aplicativos: Google Maps 📍 e Waze 🗺️. Escolha o aplicativo desejado e siga conforme as orientações básicas de utilização a seguir:

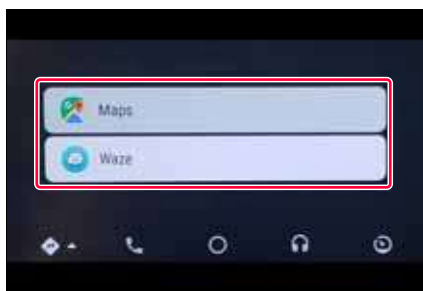

⚠️ NOTA

Os aplicativos Google Maps 📍 e Waze 🗺️ devem estar instalados no smartphone.

■ Waze 🗺️

1 Toque em [Waze].

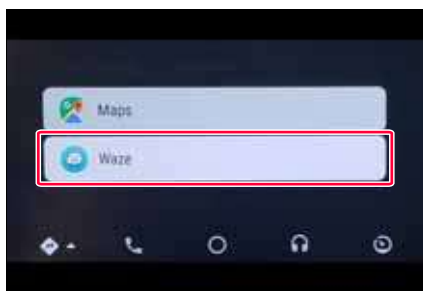

2 Toque em [Pesquisar].



3 Digite o endereço ou local desejado e toque em [Q].



4 Escolha o endereço desejado na lista de endereços sugeridos.



5 Toque em [Ir] para iniciar a navegação ao destino definido.

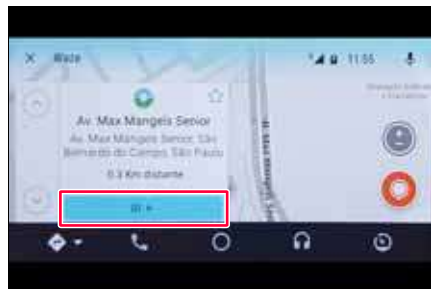

Telefone

Realize e receba chamadas telefônicas através do Android Auto™.

A partir da tela inicial toque em [📞].

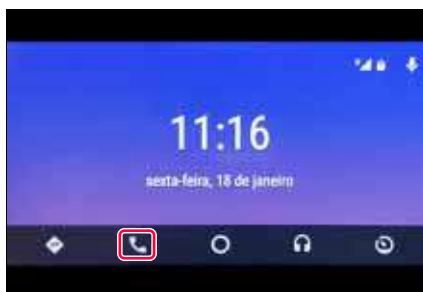

Na tela “Telefone” será exibida uma lista das chamadas frequentes ou favoritos e um atalho para digitar o número do telefone [☰].

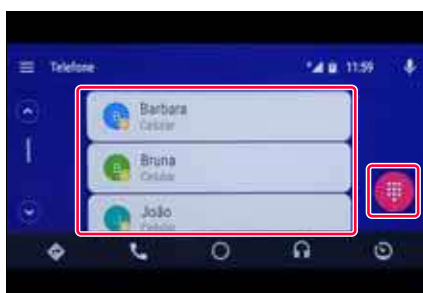

■ Realizar chamada através da digitação do número do telefone

- 1 A partir da tela “Telefone”, toque em [☰].

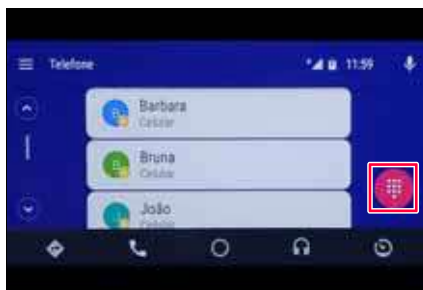

- 2 Digite o número do telefone e toque em [📞].

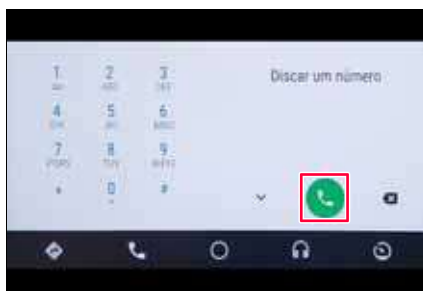

■ Durante uma chamada

Durante a realização de uma chamada é possível realizar as seguintes funções:

① [⏸]

Deixa a chamada em modo de espera.

② [☰]

Exibe e habilita a função de teclado.

③ [📞]

Encerra a chamada.

④ [🔊]

Altera as saídas de áudio entre [🔊 Bluetooth], [📶 Viva-voz] e [📱 Aparelho].

⑤ [🔇]

Silencia a chamada.

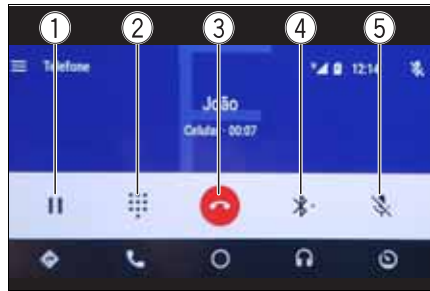

■ Atender ou recusar uma chamada

O Android Auto™ informa que está recebendo uma chamada mostrando uma mensagem e produzindo um som de toque.

Toque em [📞] para atender a chamada.

Toque em [📞] para recusar ou encerrar a chamada.

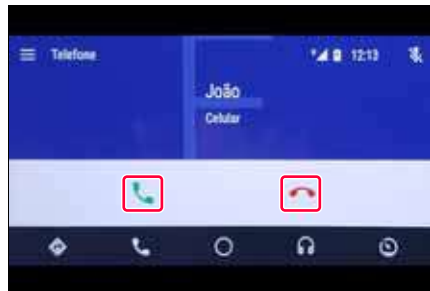

- 2 Toque em [☰] e selecione a música desejada a partir do menu do aplicativo.

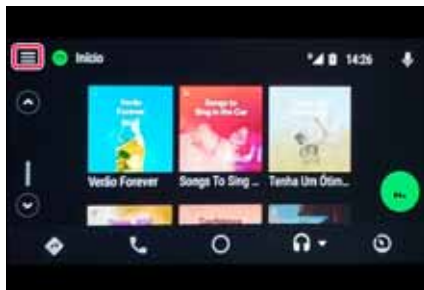

- 3 Toque em [🎵] para exibir a lista de músicas.

Toque em [⏮] ou [⏭] para reproduzir a próxima faixa ou faixa anterior.

Toque em [⏸] para reproduzir / pausar. Quando a reprodução for retomada, ela iniciará do ponto onde parou.



Toque em [⋮] para exibir opções adicionais.

⚠️ NOTA

Recomenda-se a utilização dos sistemas operacionais mais atualizados em todos os aparelhos, sendo que versões de teste ou beta podem apresentar erros de funcionalidade.

Apple CarPlay™

O Apple CarPlay™ é uma conexão desenvolvida pela empresa de tecnologia Apple, que permite conectar dispositivos com sistema operacional IOS compatíveis com Apple CarPlay™ ao sistema multimídia.

A conexão é realizada através do cabo USB, possibilitando a exibição de aplicativos de música, GPS, etc., que sejam compatíveis com a função no multimídia.

Para maiores informações sobre dispositivos compatíveis ou aplicativos compatíveis, consulte o site <https://www.apple.com/ios/carplay/>.

⚠ ATENÇÃO

A Toyota não possui responsabilidade sobre itens de terceiros, desta forma dispositivos ou aplicativos, mesmo que compatíveis atualmente, podem não estar disponíveis para o mercado Brasileiro ou disponíveis futuramente.

Habilitar a função Apple CarPlay™

- 1 Pressione o botão MENU e em seguida toque em [Configuração].

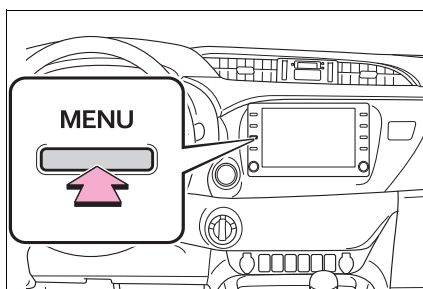

- 2 Toque em [Geral] e, em seguida, [Definições de projeção].

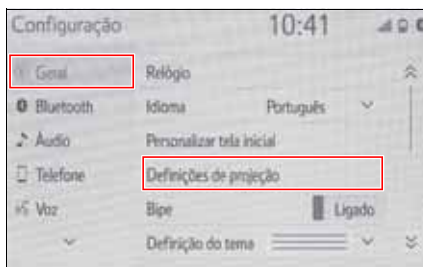

- 3 Habilite a função Apple CarPlay.

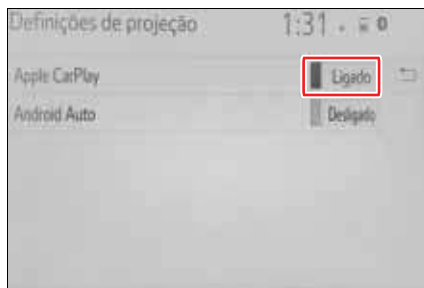

Conexão com o Apple CarPlay™

- 1 Abra a tampa da porta USB no console central e conecte o dispositivo desejado.

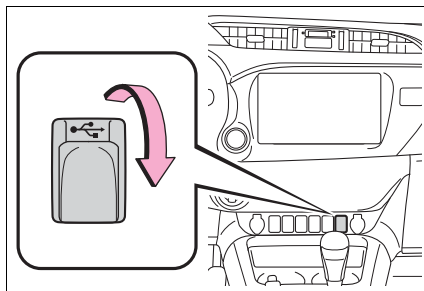

⚠ NOTA

- Para realizar a conexão entre o Apple CarPlay™ com o smartphone sempre será necessário utilizar o cabo USB.
- Para conexão nunca utilize cabos quebrados ou danificados, utilize um cabo USB que seja apto a transmitir dados e energia, o cabo original do aparelho é sempre o mais indicado (outros cabos podem não funcionar).
- O Apple CarPlay™ pode resultar no consumo do plano de dados.
- Recomenda-se a utilização dos sistemas operacionais mais atualizados em todos os aparelhos, sendo que versões de teste ou beta podem apresentar erros de funcionalidade.
- Os aplicativos exibidos, qualidade de reprodução, funcionalidades, bem como layout de tela, podem variar conforme atualização do sistema operacional, versão dos aplicativos e modelo do smartphone, não possuindo relação com o sistema multimídia do veículo.
- Para utilizar diversas funções é necessário possuir um pacote de internet ativo e estar em uma área de cobertura da operadora de telefonia, a indisponibilidade ou variação no sinal de internet pode ocasionar falhas de operação.

- 2 Pressione o botão MENU.

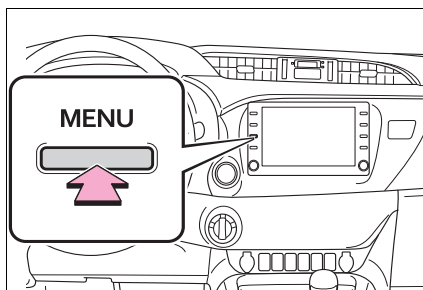

- 3 Toque em [Apple CarPlay].

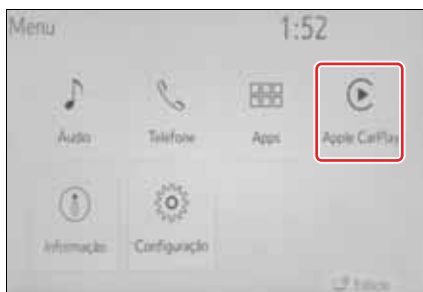

- 4 O Apple CarPlay™ iniciará automaticamente no smartphone e será exibido na tela do sistema multimídia.

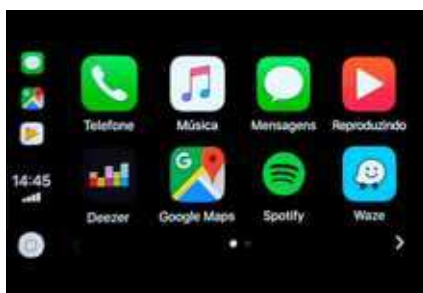

 NOTA

- O smartphone deverá estar desbloqueado no momento da conexão.
- A partir do momento da conexão, a tela do smartphone será bloqueada e a operação deverá ser realizada apenas no sistema multimídia.

Principais funções do Apple CarPlay™

Esta seção descreve a operação básica do Apple CarPlay™ com o sistema multimídia.

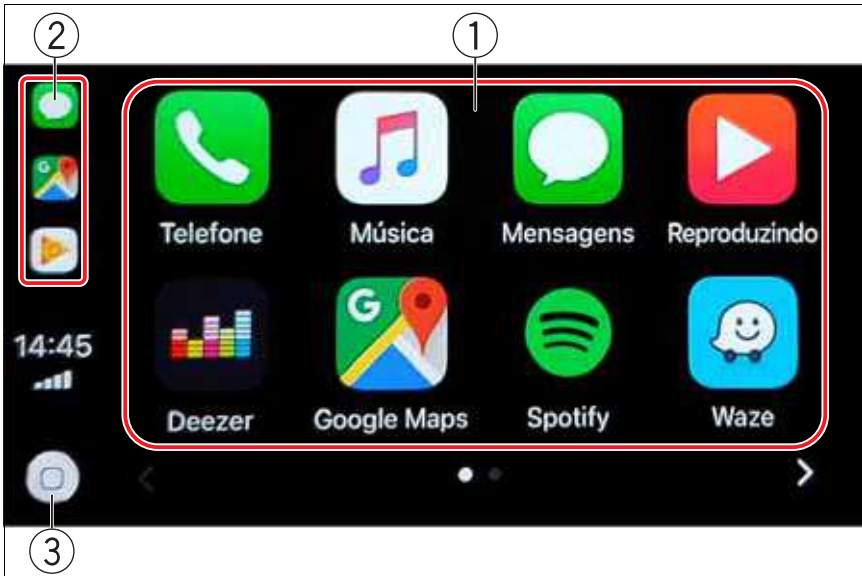



- ① Aplicativos compatíveis
- ② Aplicativos utilizados recentemente *1
- ③ Botão home

*1: Aba lateral mostrando os três últimos aplicativos utilizados

Assistente Pessoal “Siri”

A Assistente Pessoal “Siri” pode ser acionada das seguintes formas:

- ① Diga “E aí, Siri”;
- ② Pressione o interruptor [] no painel do sistema multimídia;
- ③ Toque em [] e mantenha pressionado.

Utilize a “Siri” para realizar chamadas telefônicas, enviar ou reproduzir mensagens de texto, utilizar recursos de navegação e recursos de música.



NOTA



Certifique-se de que a função do Assistente Pessoal esteja habilitada no smartphone.

Mensagens

Ouçe e envie novas mensagens através do Apple CarPlay™.

! NOTA

Para evitar distração do condutor, não será possível ler ou digitar textos durante essa função.

A partir da tela inicial, poderão ser exibidos os seguintes aplicativos de mensagens: Mensagens  e WhatsApp .

Escolha o aplicativo desejado e siga conforme as orientações básicas de utilização a seguir:

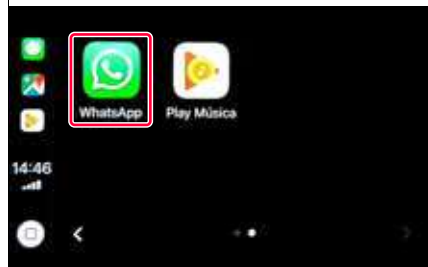
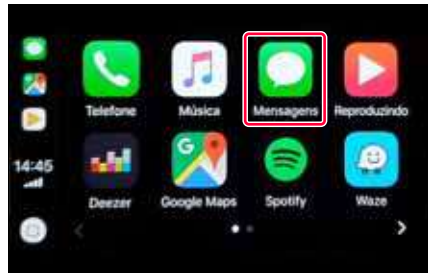

■ WhatsApp

► Enviar uma mensagem

- 1 A partir da tela inicial, toque em [WhatsApp].

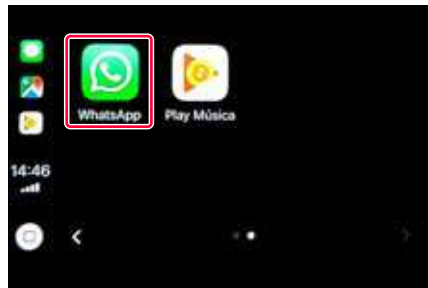

- 2 A "Siri" será acionada.
- 3 Siga a orientação da assistente pessoal para enviar mensagem.

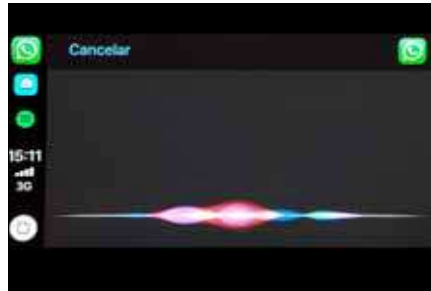

► Ouvir uma nova mensagem

- 1 A partir da tela inicial, toque em [WhatsApp].

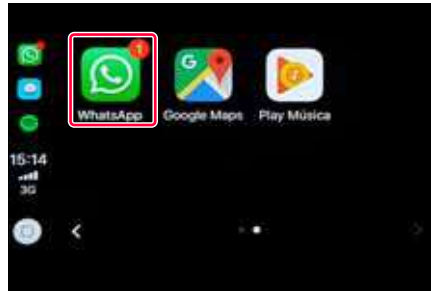



- 2 Toque em [Mensagens Não Lidas] para que a "Siri" possa reproduzir a mensagem.



Navegação

Navegue até o destino desejado através do Apple CarPlay™.

Na tela inicial poderão ser exibidos os seguintes aplicativos de navegação: Google Maps  e Waze . Escolha o aplicativo desejado e siga conforme as orientações básicas de utilização a seguir:

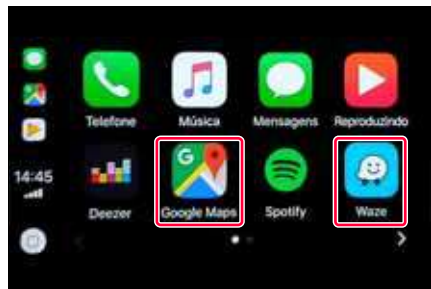

 NOTA

Os aplicativos Google Maps  e Waze  devem estar instalados no smartphone.

■ Waze 

- 1 A partir da tela inicial toque em [Waze].

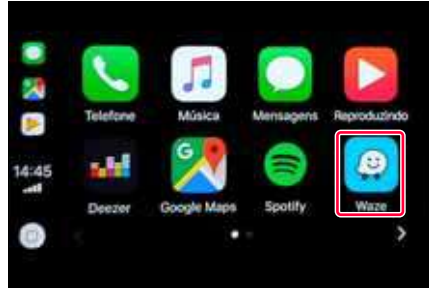

- 2 Toque em [Q].

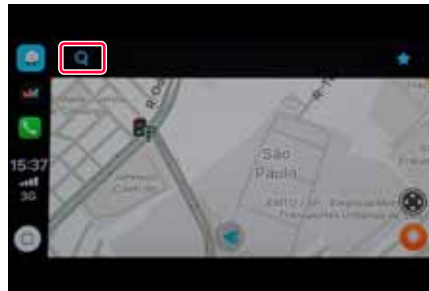

- 3 Toque em [📄].



- 4 Digite o endereço ou local desejado e toque em [Buscar].

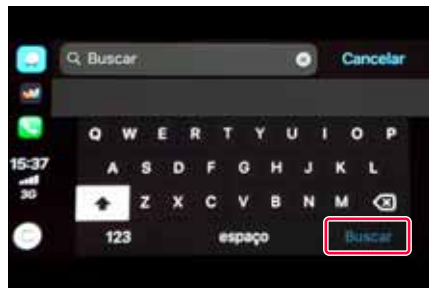

- 5 Escolha o endereço desejado entre as sugestões.



- 6 Toque em [Ir agora] para iniciar a navegação ao destino definido.

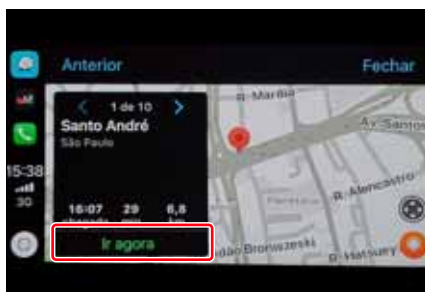

Telefone

Realize e receba chamadas telefônicas através do Apple CarPlay™.

A partir da tela inicial, toque em [Telefone].

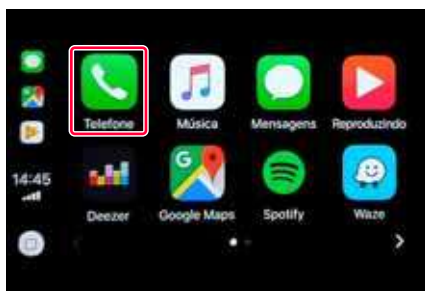

A Assistente Pessoal “Siri” será acionada.

É possível utilizar a Assistente para realizar uma chamada através do comando de voz. (P. 418)

Toque em [Mostrar Contatos] para exibir todos os recursos de chamadas.



Na tela “Telefone” é possível escolher recursos como: favoritos, recentes, contatos, teclado e voicemail (caixa postal).



■ Realizar chamada através da digitação do número do telefone

- 1 A partir da tela “Telefone”, toque em [Teclado].
- 2 Digite o número do telefone e toque em [Chamada].

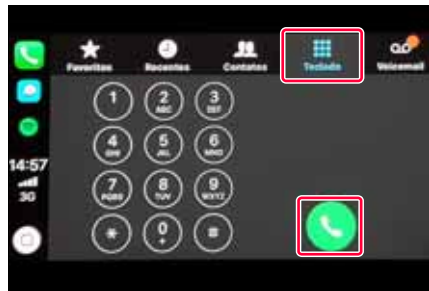

■ Durante uma chamada

Durante a realização de uma chamada é possível realizar as seguintes funções:

- 1 [Desligar] Encerra a chamada.
- 2 [Mudo] Silencia a chamada.
- 3 [Teclado] Habilita a função de teclado.
- 4 [Nova ligação] Adiciona uma nova chamada deixando a chamada atual em modo de espera.

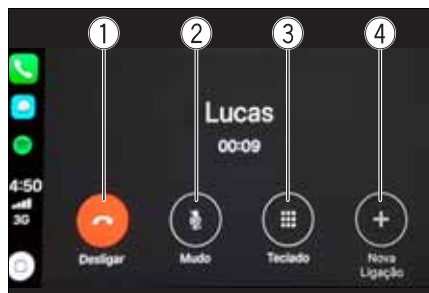

■ Atender ou recusar uma chamada

O Apple CarPlay™ informa que está recebendo uma chamada mostrando uma mensagem e produzindo um som de toque.

Toque em [Aceitar] para atender a chamada.

Toque em [Recusar] para recusar ou encerrar a chamada.

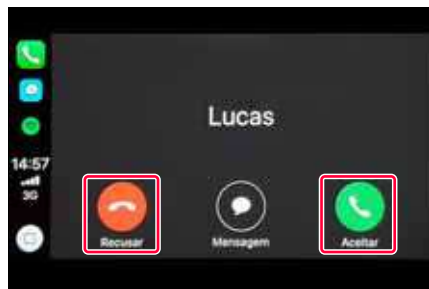

Música

Ouçá música com aplicativos compatíveis com o Apple CarPlay™.

A partir da tela inicial poderão ser exibidos os seguintes aplicativos de música: Apple Music 🎵, Deezer 🎧, Google Play Music 🎵 e Spotify 🎧. Escolha o aplicativo desejado e siga conforme as orientações básicas de utilização:

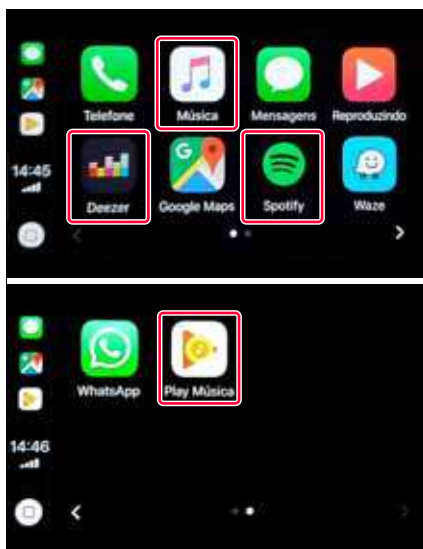

! NOTA

- Somente serão exibidos aplicativos instalados no smartphone e homologados pela Apple para Apple CarPlay™.
- Alguns recursos dos aplicativos de áudio podem não ser exibidos em contas básicas (gratuitas).

■ Spotify

1 Toque em [Spotify].

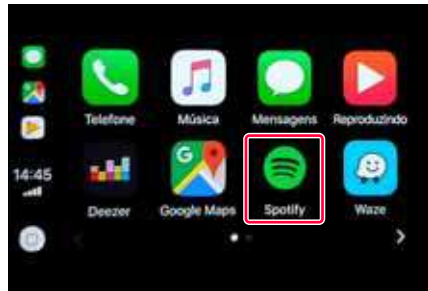

2 Selecione a música desejada a partir do menu do aplicativo.

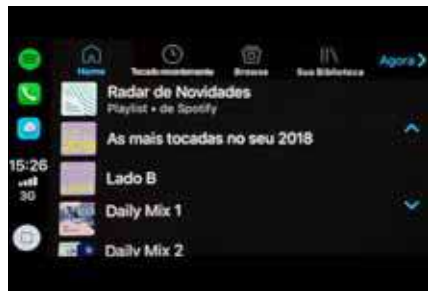

3 Toque em [◀◀] ou [▶▶] para reproduzir a próxima faixa ou faixa anterior.

Toque em [▶||] para reproduzir / pausar. Quando a reprodução for retomada, ela iniciará do ponto onde parou.

Toque em [🔀] para reprodução aleatória.

Toque em [🔄] para selecionar um dos modos repetir todos/repetir 1.



NOTA

Recomenda-se a utilização dos sistemas operacionais mais atualizados em todos os aparelhos, sendo que versões de teste ou beta podem apresentar erros de funcionalidade.

Selecionar um canal de TV

⚠ ATENÇÃO

Por motivos de segurança, as imagens de vídeo serão exibidas somente quando o veículo estiver parado e com o freio de estacionamento aplicado. Durante a condução, apenas o áudio é disponibilizado.

- 1 Pressione o botão AUDIO.

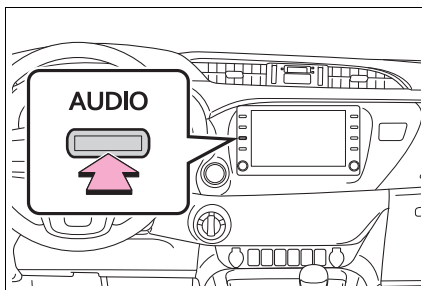

- 2 Toque em [Fonte] e em seguida toque em [DTV].

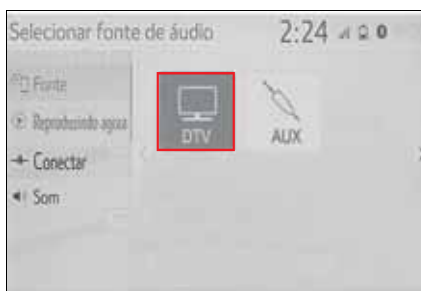

- 3 Toque em [Lista de canais] para visualizar os canais disponíveis e selecione o canal desejado.

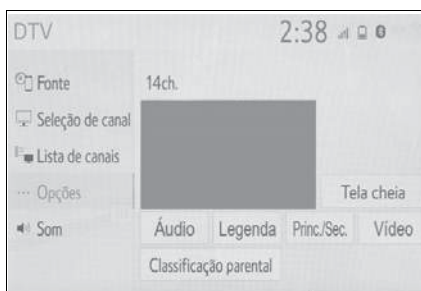

⚠ NOTA

A disponibilidade do sinal da TV digital depende da área de cobertura das emissoras.

Operação básica do sistema de navegação

O sistema de navegação recebe sinais de satélite a partir de um Sistema de Posicionamento Global (GPS). Utilizando estes sinais, o sistema indica sua posição atual e auxilia na localização do destino desejado.

 NOTA

O funcionamento do GPS depende da disponibilidade de sinal da região, bem como de outros fatores, como visão desobstruída do céu. A recepção do sinal, por sua vez, pode ser interrompida facilmente por películas protetoras nos vidros, telefones móveis ou dispositivos eletrônicos, rastreadores próximos ao GPS, existência de árvores, edifícios ou fiação elétrica. Nem todos os municípios do território nacional estão presentes na área de cobertura do mapa.



- ① Orientação do mapa
Seleciona a orientação do mapa apontado para o norte ou para cima
- ② Destino
Exibe a tela de destino
- ③ Opção de mapa
Exibe a tela de opções de mapa
- ④ Opções de rota
Exibe a tela de opções de rota
- ⑤ Guia de rota
Desabilita o áudio da guia de rota
- ⑥ Botão de escala do mapa
A escala de visualização do mapa pode ser aumentada (área ampla) ou reduzida (visão detalhada)
- ⑦ Exibir as vias
Selecione para exibir as vias de mão única
- ⑧ Distância estimada
Exibe a distância estimada e o tempo de chegada ao destino
- ⑨ Destino
Selecione para cancelar o destino
- ⑩ Velocidade
Exibe o limite de velocidade da via

Pesquisar e iniciar a navegação

Busca por endereço

- 1 Pressione o botão MAP para exibir tela de navegação.
Toque em [📍] e em seguida toque em [Endereço].

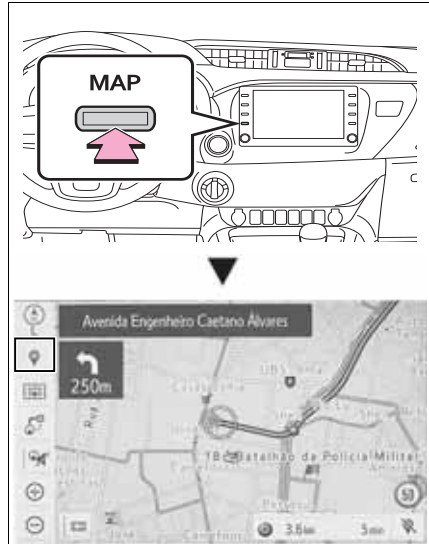

- 2 Selecione o endereço desejado alterando os campos [mudar estado/município], [cidade], [endereço de rua] e [numero de casa].

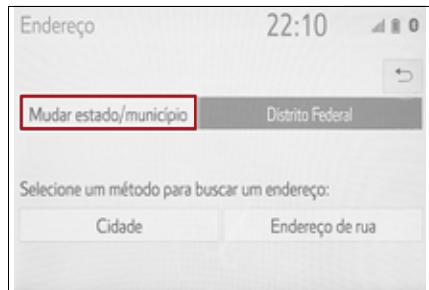

- 3 Ao finalizar a seleção é exibido na tela com as informações do destino. Toque em [Salvar] para registrar o ponto memorizado. Toque em [Ir diretamente] para iniciar o trajeto através do mapa e a orientação por voz.

A orientação da rota termina assim que você estiver próximo do destino.



Atualização do mapa

Para aquisição do mapa atualizado consulte uma Concessionária Autorizada Toyota.

Toque em  para exibir a tela dos dados do mapa.



A versão de dados é exibida.

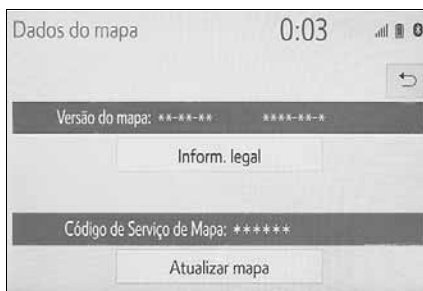

NOTA

Para atualização do mapa, contate uma Concessionária Autorizada Toyota.

Revisão periódica e garantia

9

9-1. Limpeza

Limpeza e proteção externa
do veículo 432

Limpeza e proteção interna
do veículo 435

9-2. Revisão periódica

Revisão periódica 438

Rede de Concessionárias
Autorizadas Toyota 447

9-3. Garantia

Introdução 448

Garantia dos veículos
Toyota 449

Garantia de peças genuínas
de reposição Toyota 455

Garantia de acessórios
genuínos Toyota 456

Blindagem de veículos 457

Informações importantes 458

9-4. Manutenção que você mesmo pode fazer

Precauções quanto aos
serviços que você mesmo
pode fazer 459

Capô 461

Compartimento do motor 463

Pneus 473

Pressão de inflagem dos
pneus 476

Rodas 478

Filtro do ar condicionado 480

Bateria da smartkey 482

Inspeção e troca de fusíveis 486

Lâmpadas 490

Limpeza e proteção externa do veículo

Execute o seguinte procedimento para proteger o veículo e mantê-lo em excelentes condições:

- Iniciando de cima para baixo, aplique uma quantidade abundante de água na carroçaria, rodas e extremidade inferior do veículo, para remover toda sujeira e poeira.
- Lave a carroçaria utilizando uma esponja ou um pano macio.
- Para marcas de difícil remoção, use sabão apropriado para veículos e enxágue bem.
- Remova toda a água.
- Encere o veículo quando a camada à prova d'água estiver deteriorada.
Se a água não formar gotas em uma superfície limpa, aplique cera quando a carroçaria do veículo estiver fria.

■ Lavadores automáticos

- Dobre os espelhos retrovisores externos e desligue a tampa traseira elétrica antes de lavar o veículo. Comece a lavar pela parte dianteira do veículo. Certifique-se de desdobrar os espelhos retrovisores antes de dirigir.
- As escovas usadas em lavadores automáticos poderão riscar a superfície do veículo e danificar sua pintura.
- O defletor de ar traseiro pode não ser lavado em alguns tipos de lavadores automáticos. E há também um risco maior de danos ao veículo.

■ Lavadores de alta pressão

Como a água pode entrar na cabine, não aproxime a ponta do bico das folgas ao redor das portas ou do perímetro dos vidros, nem borrife sobre estas áreas continuamente.

■ Rodas e calotas

- Remova toda a sujeira imediatamente, utilizando detergente neutro.
- Enxágue o detergente com água imediatamente após o uso.
- Para proteger a pintura de danos, certifique-se de observar as seguintes precauções.
 - Não utilize detergentes ácidos, alcalinos ou abrasivos
 - Não utilize escovas duras
 - Não utilize detergente nas rodas quando estiverem quentes, como após dirigir ou estacionar em altas temperaturas.

■ Pastilhas e pinças de freio

É possível formar oxidação se o veículo for estacionado com as pastilhas de freio ou os discos úmidos, isto pode fazer com que grudem, causar ruídos ou vibrações. Antes de estacionar o veículo após ele ser lavado, dirija lentamente e aplique os freios várias vezes para secar as peças.

■ Para-choques

Não esfregue com produtos de limpeza abrasivos.

■ Partes cromadas

Se a sujeira não puder ser removida, limpe as partes conforme a seguir:

- Use um pano macio úmido com uma solução de aproximadamente 5% de detergente neutro e água para remover a sujeira.
- Limpe a superfície utilizando um pano seco e macio para remover toda a umidade.
- Para remover os depósitos de óleo, utilize um limpador umedecido com álcool ou um produto similar.

ATENÇÃO

■ Ao lavar o veículo

Não aplique água no interior do compartimento do motor. Isso poderá resultar em incêndio nos componentes elétricos.

■ Precaução quanto ao para-choque traseiro com o Monitor de Ponto Cego (BSM) (se equipado)

Se houver lascas ou riscos na pintura do para-choque traseiro, o sistema pode falhar. Se isto acontecer, consulte a Concessionária Autorizada Toyota.

 NOTA**■ Para evitar a deterioração da pintura e os efeitos da corrosão na carroçaria e componentes (rodas de alumínio)**

- Lave o veículo imediatamente nos casos abaixo:
 - Após dirigir em áreas litorâneas
 - Após dirigir em pistas cobertas de sal
 - Se houver piche ou seiva de árvores na superfície da pintura
 - Se notar insetos mortos ou fezes de insetos na superfície da pintura
 - Após dirigir em uma área contaminada com fuligem, fumaça oleosa, resíduos de mineração, pó de ferro ou substâncias químicas
 - Se o veículo estiver excessivamente sujo com poeira ou lama
 - Se houver borrifamento de líquidos como benzina e gasolina na superfície da pintura
- Se a pintura estiver descascada ou riscada, providencie o reparo imediatamente.
- Ao armazenar as rodas, para evitar sua corrosão, remova toda a sujeira e armazene-as em um local com baixa umidade.

■ Limpar as luzes externas

- Lave cuidadosamente. Não utilize substâncias orgânicas ou esfregue com uma escova dura.
Isto pode danificar as superfícies das lentes dos faróis, lanternas e sinalizadores de direção.
- Não aplique cera nas superfícies das luzes.
A cera pode danificar as lentes.

■ Ao usar um lavador de alta pressão

- Veículos com Toyota Safety Sense (TSS):
Não borrifete água diretamente no radar que está equipado atrás do emblema. Do contrário, poderá danificar o dispositivo.
- Não coloque o bico do bocal próximo aos conectores, as coifas (tampa de borracha ou de resina), ou aos seguintes componentes. Os componentes podem ser danificados, caso entrem em contato com a água em alta pressão.
 - Componentes relacionados à tração
 - Componentes da direção
 - Componentes da suspensão
 - Componentes do freio
- Mantenha o bico do limpador a pelo menos 30 cm de distância da carroçaria do veículo. Caso contrário, as partes de resina como molduras e para-choques podem ser deformadas e danificadas. Além disso, não segure o bico continuamente no mesmo lugar.
- Não borrifete sobre a parte inferior do para-brisa continuamente.
Se a água entrar no sistema de ar condicionado localizado próximo à parte inferior do para-brisa, o sistema de ar condicionado poderá não funcionar corretamente.
- Não lave a parte de baixo do veículo utilizando um lavador de alta pressão.

Limpeza e proteção interna do veículo

Os seguintes procedimentos ajudarão a proteger o interior do veículo e mantê-lo em excelentes condições:

Proteger o interior do veículo

- Remova a sujeira e a poeira utilizando um aspirador de pó. Limpe as superfícies sujas com um pano umedecido com água morna.
- Se a sujeira não puder ser removida, limpe-a com um tecido macio umedecido com uma solução diluída de aproximadamente 1%.
- Torça o excesso de água do pano e remova minuciosamente todo vestígio de detergente e água.

Limpar as áreas de couro

- Remova a sujeira e a poeira utilizando um aspirador de pó.
- Limpe todo o excesso de sujeira e poeira com um pano macio umedecido em detergente diluído.
Use uma solução de aproximadamente 5% de detergente neutro diluído em água.
- Torça o excesso de água do pano e limpe todo vestígio de detergente.
- Limpe a superfície utilizando um pano seco e macio para remover toda a umidade. Deixe o couro secar em um local à sombra e ventilado.

Limpar as áreas de couro sintético

- Remova a sujeira e a poeira utilizando um aspirador de pó.
- Limpe com um tecido macio umedecido com uma solução diluída de aproximadamente 1%.
- Torça o excesso de água do pano e remova minuciosamente todo vestígio de detergente e água.

■ Cuidados para com as áreas de couro

A Toyota recomenda a limpeza interna do veículo no mínimo duas vezes ao ano para manter a qualidade do interior do veículo.

■ Limpeza das áreas de couro e couro sintético com uma superfície esbranquiçada

As áreas de couro e couro sintético com uma superfície esbranquiçada são tratadas para remover a sujeira facilmente. Contudo, recomenda-se limpar a superfície frequentemente, pois ela suja com facilidade.

■ Lavar os carpetes

Existem diversas espumas de limpeza disponíveis comercialmente. Utilize uma esponja ou uma escova para aplicar a espuma. Esfregue em movimentos circulares sobrepostos. Não utilize água. Limpe as superfícies sujas e deixe-as secar. Os melhores resultados são obtidos mantendo-se o tapete o mais seco possível.

■ Cintos de segurança

Limpe com sabão neutro e água morna, utilizando um pano ou uma esponja. Verifique também os cintos periodicamente quanto ao desgaste excessivo, desfiamentos ou cortes.



ATENÇÃO

■ Água no veículo

- Tome cuidado para não borrifar ou derramar líquido no veículo.

A negligência poderá causar falha nos componentes elétricos ou resultar em um incêndio.

- Não deixe molhar nenhum dos componentes do sistema de airbag, ou a fiação elétrica no interior do veículo. (→P. 40)

Uma falha elétrica pode causar a deflagração ou o funcionamento incorreto dos airbags, resultando em ferimentos graves ou fatais.

■ Limpar a parte interna (especialmente o painel de instrumentos)

Não utilize ceras polidoras ou produtos abrasivos para limpeza. O painel de instrumentos poderá refletir no para-brisa, obstruindo a visão do motorista e levando a um acidente, resultando em ferimentos graves ou fatais.

 NOTA**■ Detergentes para limpeza**

- Não utilize as substâncias abaixo, uma vez que poderão desbotar o interior do veículo ou causar estrias ou danos em superfícies pintadas:
 - Exceto as áreas dos bancos: Substâncias orgânicas, como benzeno ou gasolina, soluções ácidas ou alcalinas, corante e alvejante
 - Bancos: Soluções ácidas ou alcalinas, como diluente, benzeno e álcool
- Não utilize ceras polidoras ou produtos abrasivos para limpeza. O painel de instrumentos ou a superfície pintada de outros componentes internos poderão ser danificadas.

■ Prevenção de danos às superfícies de couro

Observe as precauções abaixo para evitar danos e deterioração às superfícies de couro:

- Remova imediatamente toda a poeira ou sujeira das superfícies de couro.
- Não exponha o veículo à luz solar direta durante longos períodos. Estacione o veículo à sombra, especialmente durante o verão.
- Não coloque objetos feitos de vinil, plástico ou que contenham cera sobre o estofamento, visto que poderão aderir à superfície do couro se a temperatura interna do veículo aumentar significativamente.

■ Água no assoalho

Não lave o assoalho do veículo com água.

Os sistemas do veículo, como o sistema de áudio, poderão ser danificados se a água entrar em contato com componentes elétricos, como o sistema de áudio, acima ou sob o assoalho do veículo. A água também poderá causar oxidação da carroçaria.

■ Ao limpar dentro do para-brisa (veículos com Toyota Safety Sense (TSS))

Não deixe que produtos para limpeza de vidros entrem em contato com a lente. Além disso, não toque na lente. (→P. 216)

■ Limpar a parte interna do vidro traseiro

- Não utilize produtos para limpeza de vidro para limpar o vidro traseiro, uma vez que isto poderá danificar os filamentos do aquecedor do vidro traseiro. Utilize um pano úmido com água morna para limpar delicadamente o vidro. Limpe o vidro com movimentos paralelos aos filamentos do aquecedor.
- Seja cauteloso para não riscar ou danificar os filamentos do aquecedor.

Revisão periódica

Você deve levar o veículo a uma Concessionária Autorizada Toyota para serviços de revisão periódica, bem como outros tipos de inspeções e reparos.

O departamento de serviço da Concessionária Autorizada Toyota executará toda a revisão periódica no seu veículo de forma confiável e econômica.

Os técnicos Toyota são especialistas bem treinados com as informações de serviço mais atualizadas através de boletins técnicos, dicas de serviço e programas de treinamento interno.

As Concessionárias Autorizadas Toyota investem muito em ferramentas especiais e equipamentos de serviço Toyota. Isto permite um trabalho mais preciso e eficiente.

O intervalo para revisão periódica é determinado conforme o valor do hodômetro ou intervalo de tempo, sendo 10.000 Km ou 12 meses, o que ocorrer primeiro.

A seguir estão três exemplos para melhor entendimento:

Exemplo 1 (alto uso - revisões por quilometragem)

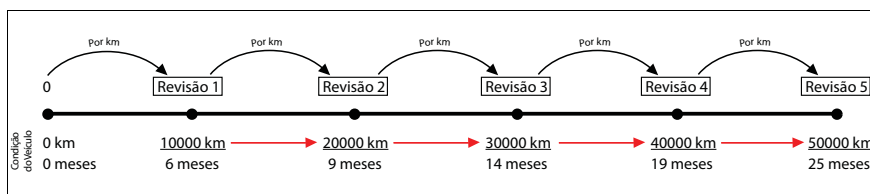

Para proprietários que percorrem grandes distâncias em curtos períodos de tempo, a revisão periódica será realizada por quilometragem.

Isto ocorre se o veículo percorrer mais de 10.000 km após a última revisão, antes do período de 12 meses (conforme exemplo acima).

Exemplo 2 (baixo uso - revisões por tempo)

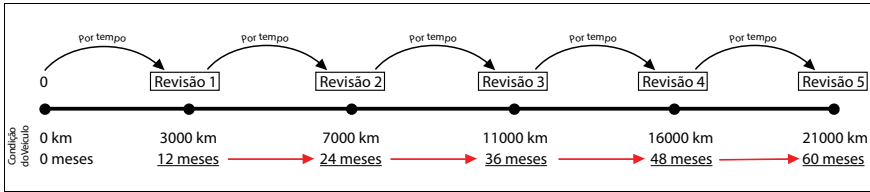

Para proprietários que percorrem curtas distâncias, a revisão periódica será realizada por tempo.

Isto ocorre se o veículo percorrer menos de 10.000 km após a última revisão, em um período de 12 meses (conforme exemplo acima).

Exemplo 3 (uso variado - revisões por quilometragem e por tempo)

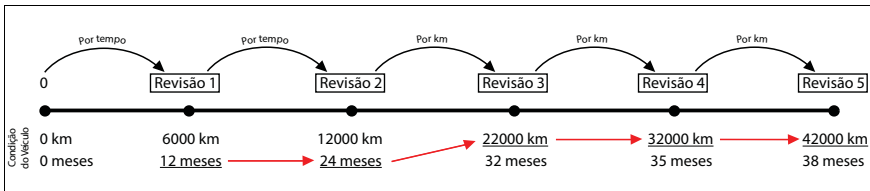

Em muitos casos a rotina do proprietário sofre modificações.

Por certos períodos o veículo pode percorrer menos de 10.000 km após a última revisão em um período de 12 meses, realizando assim revisões por tempo (revisão 1 e 2).

Porém, essa rotina pode ser modificada e o veículo percorrer mais de 10.000 km após a última revisão, antes do período de 12 meses, realizando assim revisões por quilometragem (revisão 3 em diante).

Essa diversificação de condições para revisão, modificam a base de contagem, como citado no exemplo acima a revisão 2 foi realizada com 12.000 km (por tempo), porém a revisão 3 foi realizada com 22.000 km (por quilometragem).

Desta forma não devemos associar a frequência de revisão a quilometragens exatas (ex.: 10.000 km, 20.000 km) e a tempos exatos (ex.: 12 meses, 24 meses), pois dependendo da condição de uso os valores necessários para revisão podem ser modificados para atender a regra.

Tolerância para realização das revisões periódicas

1. Se o intervalo entre as revisões for alcançado pelo valor do hodômetro: 1.000 km

Exemplo: A 1ª revisão periódica deverá ser realizada entre 9.000 e 11.000 km, a 2ª revisão periódica deverá ser realizada entre 19.000 e 21.000 km e assim sucessivamente.

2. Se o intervalo entre as revisões for alcançado pelo tempo: 01 mês

Exemplo: A 1ª revisão periódica deverá ser realizada entre 11 e 13 meses a partir da data de entrega do veículo 0 km, a 2ª revisão periódica deverá ser realizada entre 11 e 13 meses a partir da data da última revisão e assim sucessivamente.

Primeira revisão periódica com mão-de-obra gratuita

Você obterá o serviço da 1ª revisão periódica com mão de obra gratuita, em qualquer Concessionária Autorizada Toyota.

Esta revisão periódica deverá ser realizada de acordo com o plano de revisão periódica descrito no Manual do Proprietário.

NOTA

- A gratuidade refere-se somente a mão-de-obra necessária para a execução da 1ª revisão periódica. O custo de itens de revisão periódica, como: lubrificantes, líquidos e filtros serão de responsabilidade do proprietário do veículo.
- A gratuidade da mão-de-obra de serviços está vinculada ao cumprimento do limite informado anteriormente, ou seja, 9.000 km a 11.000 km ou 11 a 13 meses, o que ocorrer primeiro, a partir da data de entrega do veículo 0 km. Caso o veículo não se enquadre nesta condição, o custo de mão de obra, também será de responsabilidade do proprietário ou responsável pelo veículo.
- O custo de mão-de-obra das demais revisões periódicas constantes no plano de revisão periódica não são gratuitas.

Tipos de planos de revisão periódica

Os planos de revisão periódica são divididos em duas categorias de uso: Normal e Severo.

Todo veículo deve seguir o plano de revisão periódica para uso normal, onde são realizadas trocas, inspeções, lubrificação e ajustes em diversos itens.

Porém, determinados veículos de acordo com o tipo de utilização são classificados em uso severo e devem seguir além do plano de manutenção para uso normal, o plano para uso severo.

O plano de manutenção severo é dividido em pequenos grupos adicionais, de acordo com as condições de estrada e condições de condução.

Certifique-se de realizar todos os itens adicionais em que seu veículo se enquadrar na tabela abaixo:

A: Condição de estradas
A-1: Operação em estradas irregulares, com areia, lamacentas ou alagadas.
A-2: Operação em estradas com poeira.
A-4: Operação em altas altitudes (2000m acima do nível do mar)
A-5: Ambientes extremamente sujos e com poeira (minas, construções, estradas de terra)
B: Condição de condução
B-1: Viagens com elevada carga, trailer ou bagageiro no teto.
B-4: Uso excessivo em marcha-lenta e/ou baixas velocidades por longas distâncias, como carros de polícia, para uso profissional/particular como táxis ou serviço de entregas.
B-5: Condução contínua em alta velocidade (80% ou mais da velocidade máxima do veículo) durante mais de 2 horas.

Plano de revisão periódica para uso normal

Item	Grupo	Descrição
1	Motor	Óleo e Filtro de Óleo do Motor
2		Fluido de Arrefecimento do Motor* ¹
3		Filtro de Ar do Motor
4		Sensor MAF
5		Correia de Acionamento
6		Radiador, Evaporador e Mangueiras de Arrefecimento do Motor
7	Transmissão	Fluido da Transmissão Automática
8		Óleo do Diferencial Dianteiro (4x4)
9		Óleo da Caixa de Transferência (4x4)
10		Óleo do Diferencial Traseiro
11		Árvore de Transmissão e Juntas Universais
12		Eixo de Tração e Coifas (4x4)
13	Radiador e Mangueiras de Arrefecimento da Transmissão	
14	Freio	Pastilha e Disco de Freio
15		Lonas e Tambores de Freio
16		Fluido de Freio
17		Pedal de Freio e Freio de Estacionamento
18		Bomba de Vácuo
19	Tubos e Mangueiras de Freio	
20	Suspensão	Volante de Direção, Articulação e Caixa da Direção
21		Fluido da Direção Hidráulica
22		Juntas esféricas e Coifas
23		Pneus
24	Suspensão Dianteira e Traseira	
25	Elétrica	Bateria 12V
26		Luzes Externas, Internas e Buzina
27		Limpadores e Lavadores dos Vidros
28	Combustível	Filtro Sedimentador de Combustível da Linha
29		Tampa, Tubos, Mangueira de Combustível e Válvula VSV
30	Emissões	Fumaça
31		Tubos de Escapamento
32	Ar condicionado	Filtro de Ar Condicionado
33		Quantidade de Gás do Ar Condicionado

*¹ Após a primeira substituição (16ª revisão periódica), o fluido de arrefecimento do motor deve ser substituído a cada 8 revisões periódicas.

Revisão periódica (intervalo entre revisões periódicas de 10.000 Km ou 12 meses, o que ocorrer primeiro)																				
Item	1ª	2ª	3ª	4ª	5ª	6ª	7ª	8ª	9ª	10ª	11ª	12ª	13ª	14ª	15ª	16ª	17ª	18ª	19ª	20ª
1	S	S	S	S	S	S	S	S	S	S	S	S	S	S	S	S	S	S	S	S
2				I								I				S				I
3	I	I	S	I	I	S	I	I	S	I	I	S	I	I	S	I	I	S	I	I
4	L	L	L	L	L	L	L	L	L	L	L	L	L	L	L	L	L	L	L	L
5												I							I	I
6				I				I		I		I			I			I		I
7				I				I				I				I				I
8		I		S		I		S		I		S		I		S		I		S
9				I				I				I				I				I
10		I		S		I		S		I		S		I		S		I		S
11	A/U	A/U	A/U	A/U	A/U	A/U	A/U	A/U	A/U	A/U	A/U	A/U	A/U	A/U	A/U	A/U	A/U	A/U	A/U	A/U
12		I		I		I		I		I		I		I		I		I		I
13				I				I				I				I				I
14	I	I	I	I	I	I	I	I	I	I	I	I	I	I	I	I	I	I	I	I
15		I		I		I		I		I		I		I		I		I		I
16	I	I	I	S	I	I	I	S	I	I	I	S	I	I	I	S	I	I	I	S
17	I	I	I	I	I	I	I	I	I	I	I	I	I	I	I	I	I	I	I	I
18																				I
19		I		I		I		I		I		I		I		I		I		I
20		I		I		I		I		I		I		I		I		I		I
21	I	I	I	I	I	I	I	I	I	I	I	I	I	I	I	I	I	I	I	I
22	I	I	I	I	I	I	I	I	I	I	I	I	I	I	I	I	I	I	I	I
23	I	I	I	I	I	I	I	I	I	I	I	I	I	I	I	I	I	I	I	I
24		I		I		I		I		I		I		I		I		I		I
25	I	I	I	I	I	I	I	I	I	I	I	I	I	I	I	I	I	I	I	I
26	I	I	I	I	I	I	I	I	I	I	I	I	I	I	I	I	I	I	I	I
27	I	I	I	I	I	I	I	I	I	I	I	I	I	I	I	I	I	I	I	I
28	I	I	I	I	I	I	I	I	I	I	I	I	I	I	I	I	I	I	I	I
29				I				I		I		I				I				I
30				I				I				I				I				I
31		I		I		I		I		I		I		I		I		I		I
32		S		S		S		S		S		S		S		S		S		S
33		I		I		I		I		I		I		I		I		I		I

Legenda:

I: Inspeccionar

S: Substituir

L: Limpar

A: Apertar

U: Lubrificar

Plano de revisão periódica para uso severo

A-1: Operação em estradas irregulares, lamacentas ou com areia.	
Inspeção dos tambores e lonas de freio	A cada 10.000 km ou 6 meses
Inspeção das pastilhas e discos de freio	A cada 5.000 km ou 3 meses
Inspeção dos tubos e mangueiras de freio	A cada 10.000 km ou 6 meses
Substituição do óleo da caixa de transferência (4x4)	A cada 40.000 km ou 48 meses
Inspeção do volante de direção, articulação e caixa da direção	A cada 5.000 km ou 3 meses
Lubrificação da graxa do garfo da embreagem	A cada 5.000 km ou 3 meses
Lubrificação da árvore de transmissão	A cada 5.000 km ou 3 meses
Aaperto dos parafusos da árvore de transmissão	A cada 5.000 km ou 3 meses
Inspeção das coifas do eixo de tração (4x4)	A cada 10.000 km ou 12 meses
Inspeção da suspensão dianteira e traseira	A cada 10.000 km ou 6 meses
Aaperto de parafusos e porcas no chassi e na carroçaria	A cada 10.000 km ou 6 meses
A-2: Operação em estradas com poeira.	
Substituição do óleo e filtro de óleo do motor	A cada 5.000 km ou 6 meses
Inspeção do filtro de ar do motor	A cada 2.500 km ou 3 meses
Substituição do filtro de ar do motor	A cada 30000 km ou 36 meses
Inspeção dos tambores e lonas de freio	A cada 10.000 km ou 6 meses
Inspeção das pastilhas e discos de freio	A cada 5.000 km ou 3 meses
Substituição do óleo da caixa de transferência (4x4)	A cada 40.000 km ou 48 meses
Lubrificação da árvore de transmissão	A cada 5.000 km ou 3 meses
Aaperto dos parafusos da árvore de transmissão	A cada 5.000 km ou 3 meses
Substituição do filtro do ar condicionado	A cada 15.000 km

A-4: Operação em altas altitudes (2000m acima do nível do mar)	
Substituição do óleo e filtro de óleo do motor	A cada 5.000 km ou 6 meses
A-5: Ambientes extremamente sujos e com poeira (minas, construções, estradas de terra)	
Limpeza do sensor MAF	A cada 5.000 km ou 6 meses
B-1: Viagens com elevada carga, trailer ou bagageiro no teto.	
Substituição do óleo e filtro de óleo do motor	A cada 5.000 km ou 6 meses
Inspeção dos tambores e lonas de freio	A cada 10.000 km ou 6 meses
Inspeção das pastilhas e discos de freio	A cada 5.000 km ou 3 meses
Lubrificação da árvore de transmissão	A cada 5.000 km ou 3 meses
Aperto dos parafusos da árvore de transmissão	A cada 5.000 km ou 3 meses
Inspeção do fluido da transmissão automática	A cada 40.000 km ou 24 meses
Substituição do fluido da transmissão automática	A cada 80.000 km ou 48 meses
Substituição do óleo da caixa de transferência (4x4)	A cada 40.000 km ou 48 meses
Substituição do óleo do diferencial dianteiro (4x4)	A cada 20.000 km ou 24 meses
Substituição do óleo do diferencial traseiro	A cada 20.000 km ou 24 meses
Inspeção da suspensão dianteira e traseira	A cada 10.000 km ou 6 meses
Aperto de parafusos e porcas no chassi e na carroçaria	A cada 10.000 km ou 6 meses

B-4: Uso excessivo em marcha-lenta e/ou baixas velocidades por longas distâncias, como carros de polícia, para uso profissional/particular como táxis ou serviço de entregas.	
Substituição do óleo e filtro de óleo do motor	A cada 5.000 km ou 6 meses
Inspecção das pastilhas e discos de freio	A cada 5.000 km ou 3 meses
Inspecção dos tambores e lonas de freio	A cada 10.000 km ou 6 meses
Inspecção do fluido da transmissão automática	A cada 40.000 km ou 24 meses
Substituição do fluido da transmissão automática	A cada 80.000 km ou 48 meses

B-5: Condução contínua em alta velocidade (80% ou mais da velocidade máxima do veículo) durante mais de 2 horas.	
Inspecção do fluido da transmissão automática	A cada 40.000 km ou 24 meses
Substituição do fluido da transmissão automática	A cada 80.000 km ou 48 meses
Substituição do óleo da caixa de transferência (4x4)	A cada 40.000 km ou 48 meses
Substituição do óleo do diferencial dianteiro (4x4)	A cada 20.000 km ou 24 meses
Substituição do óleo do diferencial traseiro	A cada 20.000 km ou 24 meses

 NOTA

- Lubrifique dentro de 24 horas após a submersão.
- Para os parafusos de instalação, parafusos de retenção das travessas da suspensão e os parafusos em U de retenção da suspensão de feixes de mola.
- Inclua a inspecção do pré-filtro de ar, se equipado.
- Apenas com graxa apropriada.

Rede de Concessionárias Autorizadas Toyota

A lista completa e atualizada da rede de Concessionárias Autorizadas Toyota está disponível no site Toyota.

As Concessionárias Autorizadas Toyota são divididas em duas categorias: Postos de Serviço Autorizados Toyota (realizam somente revisão periódica e pequenos reparos) e Concessionárias Autorizadas Toyota (realizam revisão periódica, pequenos e grandes reparos, além de diagnósticos e funilaria (caso disponível)).

Para acessar diretamente o conteúdo do manual de proprietário versão completa, a Toyota recomenda:

■ **Através do endereço do site:**

Digite na barra de endereços do seu navegador www.toyota.com.br/concessionarias e selecione seu estado e cidade.



■ **Através da leitura do QR Code:**

Acesse a câmera do celular/tablet e efetue a leitura do símbolo abaixo (QR Code) que aciona o navegador diretamente para o endereço.



www.toyota.com.br/concessionarias

Introdução

As informações deste capítulo destinam-se a descrever de forma geral, a cobertura de garantia do seu novo Toyota. Caso sejam necessárias mais informações a respeito da utilização do veículo, solicitamos a leitura deste manual.

Esteja ciente de que qualquer modificação em seu veículo Toyota poderá afetar seu rendimento, segurança, dirigibilidade e, ainda, violar a legislação de trânsito vigente.

Além disso, tais modificações poderão implicar na perda da garantia contratual concedida pela Toyota do Brasil Ltda.

ATENÇÃO

No ato da compra do seu veículo Toyota 0 km, exija da Rede de Concessionárias Autorizadas Toyota explicações a respeito da garantia concedida pela Toyota do Brasil Ltda.

A garantia não se aplica aos veículos adquiridos através de importação direta ou importação independente, quer seja feita pelo próprio proprietário, ou pela Rede de Concessionárias Autorizadas Toyota.

Para que você desfrute da segurança que a garantia proporciona, solicite informações da Concessionária Autorizada Toyota ou ao responsável pela venda do veículo se o seu veículo se enquadra nas condições acima.

ATENÇÃO

A concessão da garantia dos veículos Toyota está condicionada à realização de todas as manutenções (preventiva, corretiva e emergencial) na Rede de Concessionárias Toyota dentro dos prazos e limites estabelecidos neste Manual.

Garantia dos veículos Toyota

Período de cobertura básica

A Toyota do Brasil Ltda., por meio da sua Rede de Concessionárias Autorizadas Toyota e desde que todas as manutenções (preventivas, corretivas e emergenciais) sejam realizadas nesta, garante seus veículos em condições normais de utilização, contra defeitos de fabricação de peças ou de montagem, por um período total de 60 (sessenta) meses, sendo que os primeiros 90 (noventa) dias referem-se à garantia legal prevista no Código de Defesa do Consumidor e, o período subsequente, à garantia contratual concedida por mera liberalidade da Toyota do Brasil Ltda.

O prazo de garantia é contado a partir da data de entrega do veículo 0km, tendo por destinatário o primeiro proprietário. Esta cobertura aplica-se exclusivamente aos veículos utilizados para fins particulares, cuja emissão da respectiva nota fiscal tenha como destinatário uma pessoa física.

■ Condição de garantia

A cobertura acima não será aplicada para veículos utilizados para fins comerciais (locação de veículos, compartilhamento de veículos, táxis, uso por motoristas de aplicativos e frotistas) ou cuja nota fiscal tenha como destinatário uma pessoa jurídica. Nestes casos, a garantia ficará limitada ao período de 60 (sessenta) meses ou 100.000 km (cem mil quilômetros), prevalecendo o que primeiro ocorrer.

Em todos os casos, deve ainda ser observado os limites de garantia com relação aos itens de garantia diferenciada e os itens de desgaste natural, previstos a seguir.

NOTA

O prazo de garantia de peças e componentes que tenham sido substituídos em garantia durante o período de cobertura básica, extingue-se na mesma data do término da garantia contratual concedida pela Toyota do Brasil Ltda.

ATENÇÃO

As condições de garantia acima mencionadas são válidas apenas no território nacional e para veículos distribuídos e/ou comercializados pela Toyota do Brasil Ltda., através da sua Rede de Concessionárias Autorizadas Toyota.

■ Acessórios

Acessórios podem ser adquiridos na Rede de Concessionárias Autorizadas Toyota. Mesmo que genuínos Toyota, seu prazo de garantia não mantém nenhuma relação com o prazo de garantia do veículo.

Portanto, exija no ato da compra do veículo, as respectivas notas fiscais dos acessórios que equipam o veículo, o que lhe permitirá usufruir a garantia destes itens.

■ Totalmente transferível

A garantia prevista neste manual é totalmente transferível aos proprietários subsequentes do veículo.

ATENÇÃO

Nos casos em que o veículo foi adquirido para fins comerciais e posteriormente revendido para fins particulares dentro do período vigente de garantia, prevalecerão as condições de garantia da primeira aquisição, sendo a garantia limitada a 60 (sessenta) meses ou a 100.000 km (cem mil quilômetros), prevalecendo o que primeiro ocorrer.

Cobertura diferenciada da garantia

■ Bateria 12V

A partir da data de entrega do veículo 0 km ao primeiro proprietário, a bateria 12 V possui 12 (doze) meses de garantia, sem limite de quilometragem para veículo de uso particular ou com limitação de 50.000 km (cinquenta mil quilômetros) para veículo de uso comercial ou cuja nota fiscal tenha sido emitida em nome de pessoa jurídica, prevalecendo o que ocorrer primeiro.

■ Conjunto da suspensão e componentes internos:

- Conjunto da suspensão
 - Barra estabilizadora
 - Mancais
 - Eixo traseiro
 - Quadro Auxiliar
 - Braço dianteiro e traseiro
 - Amortecedores
 - Molas
 - Batentes
 - Coxins

- Componentes internos
 - Rolamentos
 - Revestimento dos bancos
 - Volante de direção
 - Guarnições das portas
 - Multimídia

A partir da data de entrega do veículo 0 km ao primeiro proprietário, os itens mencionados anteriormente possuem 36 (trinta e seis) meses de garantia, sem limite de quilometragem para veículo de uso particular.

Para veículos de uso comercial ou cuja nota fiscal tenha sido emitida em nome de pessoa jurídica, aplica-se 36 (trinta e seis) meses de garantia, com limitação de 100.000 km (cem mil quilômetros), prevalecendo o que ocorrer primeiro.

■ Componentes do Sistema Híbrido

- Bateria híbrida
- Módulo de controle da bateria híbrida
- Módulo de controle de energia
- Inversor/conversor

Além do período de cobertura básica, a Toyota do Brasil Ltda. oferece a garantia estendida de 36 (trinta e seis) meses ou 200.000 km (duzentos mil quilômetros), o que ocorrer primeiro, contra defeitos de fabricação e montagem do sistema híbrido, totalizando 8 (oito) anos de garantia, desde que realizadas todas as revisões periódicas na Rede de Concessionárias Autorizadas Toyota. A limitação de quilometragem acima citada aplica-se a todos os veículos, independente do uso ou do faturamento, mas limita-se às peças citadas neste parágrafo.

Peças de desgaste natural

A substituição de peças e componentes decorrente do uso normal do veículo e desgaste natural que toda peça e componente possui, não é coberta pela garantia, posto que não se trata de defeito de fabricação.

Segue abaixo lista exemplificativa com as peças consideradas como itens de desgaste natural:

- Aditivos
- Bateria do controle remoto da chave
- Combustível
- Elemento filtro de ar
- Filtro de ar
- Filtro de combustível (linha)

- Filtro de combustível (tanque)
- Filtro de óleo
- Filtro do ar condicionado
- Fluidos
- Fusíveis
- Gás refrigerante do ar condicionado
- Lâmpadas (exceto lâmpadas de xenon, quando originais do modelo do veículo);
- Lonas e tambores de freio
- Lubrificantes
- Óleo
- Palhetas dos limpadores do para-brisa
- Pastilhas de freio
- Velas de ignição

 NOTA

Caso seja necessária a substituição de alguma peça de desgaste natural, após o prazo de 90 (noventa) dias da aquisição do veículo, o custo será de responsabilidade exclusiva do proprietário do veículo.

Itens e serviços não cobertos em garantia

- Fatores fora de controle da Toyota do Brasil Ltda.
- Reparos e ajustes resultantes da má utilização do veículo (por exemplo, funcionamento do motor a alta rotação, sobrecarga), negligência, modificação, alteração, utilização indevida, acidentes, ajustes e reparos impróprios, utilização do veículo em competições, utilização de peças não genuínas e qualquer uso contrário ao especificado no manual do proprietário.
- Danos de qualquer natureza causados ao veículo por ação do indivíduo, animais, danos acidentais ou naturais do meio ambiente, tais como chuva ácida, ação de substâncias químicas, seiva das árvores, salinidade, granizo, vendaval, raios, inundações, impactos de quaisquer objetos e outros atos da natureza.

- Reparos e ajustes necessários em razão de manutenção imprópria (realizadas por terceiros ou fora da Rede de Concessionárias Autorizadas Toyota), da falta de uso do veículo, do uso de fluidos (e lubrificantes) não recomendados pela Toyota do Brasil Ltda.
- Reparos e ajustes resultados do uso de combustível fora das especificações estipuladas pela legislação em vigor.
- Serviços de limpeza, lavagens, regulagens, balanceamento, alinhamento e cambagens de rodas e higienização do sistema de ar condicionado.
- Eliminação de ruídos e vibrações causados pela utilização ou características do veículo.
- Descoloração, enfraquecimento, deformação ou manchas nos bancos, forrações de portas, manopla da alavanca da transmissão, volante, forro do teto, decorrentes do uso e da exposição frequente do sol.
- Danos causados pela utilização de acessórios que alterem o veículo e seu adequado funcionamento. Exemplos: Grades com menor área de ventilação do radiador, rodas e pneus fora do recomendado pela Toyota do Brasil Ltda., reboque para transportes de cargas, sistemas de áudio e vídeo que alterem o sistema elétrico e lâmpadas não genuínas ou impróprias ao modelo do veículo, assim como qualquer componente em desacordo com o recomendado no manual do proprietário.

■ Corrosão superficial na caçamba (veículos de carga)

Falhas na pintura, amassamentos nas chapas e corrosão nas faces internas e externas da caçamba decorrentes de agente externo ou da sua utilização com carga não cobertos em garantia.

■ Quebra de vidros

Trincas e quebras de peças de vidro decorrentes de agentes externos, tais como batidas de pedras, granizo, galhos de árvore, não são cobertos em garantia.

■ Gastos extras

A garantia não se aplica a custos com despesa de transporte, imobilização do veículo, hospedagem, comunicação, socorro, guincho ou locação de veículo, bem como lucros cessantes.

■ Quilometragem adulterada

Qualquer fato ou evidência que caracterize a adulteração da quilometragem do veículo implica na extinção total da sua garantia.

■ Manutenção de responsabilidade do proprietário

Ajuste do motor, lubrificação, limpeza, substituição de filtros, líquido de arrefecimento do motor, peças de desgaste natural, são alguns dos itens de revisão periódica que todos os veículos necessitam. Portanto, devem ser custeados pelo proprietário do veículo.

■ Não realização da revisão periódica

A não realização da revisão periódica na Rede de Concessionárias Autorizadas Toyota do território nacional implica na extinção imediata e total da garantia do veículo.

Responsabilidades do proprietário

■ Obtenção do serviço de garantia

É de responsabilidade do proprietário, a entrega do seu veículo para reparo em qualquer Concessionária Autorizada Toyota do território nacional para obter a garantia.

São condições fundamentais para a efetivação da garantia:

- Que a reclamação seja dirigida obrigatoriamente à Rede de Concessionárias Autorizadas Toyota do território nacional logo após a constatação da desconformidade apresentada;
- Que obrigatoriamente seja apresentado este manual do veículo devidamente preenchido e com a comprovação de todas as revisões periódicas executadas de acordo com o plano de revisão periódica.

■ Manutenção

É de responsabilidade do proprietário a operação e condução corretas, manutenção e cuidados com o seu veículo Toyota, de acordo com as instruções contidas neste manual.

A Toyota reforça que eventuais manutenções ou reparos, o que inclui também os serviços de funilaria e pintura, devem ser realizados somente na rede de concessionários, sendo passíveis de perda da cobertura de garantia do veículo eventuais reparos fora rede de concessionários.

Garantia de peças genuínas de reposição Toyota

■ Adquiridas e instaladas na Rede de Concessionárias Autorizadas Toyota do território nacional

As peças genuínas de reposição Toyota possuem uma garantia contra defeito comprovado de fabricação de 1 (um) ano sem limite de quilometragem, sendo que os primeiros 90 (noventa) dias referem-se à garantia legal, prevista no Código de Defesa do Consumidor e o período subsequente, a garantia contratual concedida por mera liberalidade do fabricante.

Para fazer jus ao período desta garantia (garantia legal e garantia contratual) as peças de reposição genuínas Toyota deverão ser adquiridas e instaladas obrigatoriamente na Rede de Concessionárias Autorizadas Toyota do território nacional.

Para o reconhecimento da garantia, a nota fiscal original da compra da peça genuína de reposição Toyota (emitida no território nacional) e a ordem de serviço da sua instalação no veículo serão solicitadas para comprovação do período de garantia.

■ Adquiridas no balcão das Concessionárias Autorizadas Toyota do território nacional e instaladas fora da Rede de Concessionárias Autorizadas Toyota

As peças genuínas de reposição Toyota adquiridas na Rede de Concessionárias Autorizadas Toyota do território nacional e instaladas fora da rede de Concessionárias Autorizadas (peça balcão), estarão abrangidas exclusivamente pela garantia legal de 90 (noventa) dias, contra defeito comprovado de fabricação.

Para o reconhecimento da garantia, a nota fiscal original da compra da peça no balcão de uma Concessionária Autorizada Toyota (emitida no território nacional) será solicitada, para a comprovação da validade do período de garantia.

ATENÇÃO

A garantia das peças genuínas de reposição Toyota assim como a garantia do veículo, não abrangem o desgaste natural das peças, posto que não se trata de defeito de fabricação.

A Toyota concede garantia apenas as peças genuínas adquiridas na rede de Concessionárias Autorizadas Toyota do território nacional.

Garantia de acessórios genuínos Toyota

■ Adquiridas e instaladas na Rede de Concessionárias Autorizadas Toyota do território nacional

Os acessórios genuínos Toyota possuem garantia contra defeito de fabricação de 1 (um) ano sem limite de quilometragem (para todos os modelos, exceto YARIS e COROLLA) e 3 (três) anos sem limite de quilometragem (exclusivamente para os modelos YARIS e COROLLA), sendo que os primeiros 90 (noventa) dias referem-se à garantia legal, prevista no Código de Defesa do Consumidor e o período subsequente à garantia contratual concedida por mera liberalidade do fabricante.

Para fazer jus ao período desta garantia (garantia legal e garantia contratual) os acessórios deverão ser adquiridos e instalados em Concessionárias Autorizadas Toyota do território nacional. Para o reconhecimento da garantia, a nota fiscal original da compra do acessório genuíno Toyota (emitida no território nacional) e a ordem de serviço da sua instalação no veículo serão solicitadas para comprovação do período de garantia.

■ Adquiridos no balcão da Rede de Concessionárias Autorizadas Toyota do território nacional e instalados fora da Rede de Concessionárias Autorizadas Toyota

Os acessórios genuínos adquiridos em Concessionárias Autorizadas Toyota do território nacional e instalados fora da Rede de Concessionárias Autorizadas Toyota estarão abrangidos exclusivamente pela garantia legal de 90 (noventa) dias, contra defeito de fabricação.

Para o reconhecimento da garantia, a nota fiscal original da compra do acessório genuíno Toyota (emitida no território nacional) será solicitada para comprovação do período de garantia.

ATENÇÃO

- O prazo de garantia dos acessórios genuínos Toyota é exclusivo e não mantém nenhuma relação com o prazo de garantia do veículo.
- A garantia dos acessórios assim como a garantia do veículo, não abrangem o desgaste natural das peças, posto que não se trata de defeito de fabricação.

Blindagem de veículos

A blindagem do seu veículo Toyota poderá alterar funcionamento mecânico, dinâmico, elétrico e estrutural, ocasionando desconformidades em relação às características originais de fábrica.

Ocorrerá aumento de peso e a rigidez da carroçaria interferindo diretamente no desempenho (aumento do consumo de combustível) e durabilidade de suas peças e componentes relacionados a blindagem (a estrutura de blindagem agrega um peso adicional e exigirá mais do veículo para atuar em condições rotineiras para as quais não foi projetado).

As alterações e/ou modificações acima estão fora do controle de qualidade da Toyota que se reserva o direito de não cobrir em garantia defeitos/desconformidades decorrentes de tais alterações e/ou peças utilizadas nos serviços de blindagem.

Por tratar-se de componentes não fabricados pela Toyota tampouco comercializados e/ou utilizados na fabricação do veículo, o prazo de garantia dos serviços de blindagem bem como de suas peças e componentes não mantém nenhuma relação com o prazo de garantia do veículo.

Exija da empresa de blindagem responsável, no ato da realização do serviço de blindagem, o certificado de garantia.

Informações importantes

■ Acessórios, peças de reposição e modificações em seu veículo Toyota

Uma grande quantidade de peças de reposição e acessórios não genuínos para os veículos Toyota estão disponíveis no mercado. Utilizando estes acessórios, ou peças de reposição, você poderá afetar a segurança e funcionamento do seu veículo Toyota, mesmo que estes componentes sejam aprovados pelas leis vigentes. A Toyota do Brasil não se responsabiliza e não garante tais peças de reposição ou acessórios que não sejam genuínos Toyota, ou homologados pela Toyota, tampouco a substituição ou a instalação desses componentes.

○ veículo não deve ser modificado com produtos não genuínos. Modificações com produtos não genuínos Toyota implicam na extinção imediata e total da garantia do veículo, além de que podem afetar o desempenho, a segurança, a durabilidade do veículo e, ainda, violar a legislação veicular.

Precauções quanto aos serviços que você mesmo pode fazer

Se você mesmo realizar a manutenção, certifique-se de observar o procedimento correto nestas seções.

Itens	Peças e ferramentas
Condição da bateria (→P. 468)	<ul style="list-style-type: none"> • Graxa • Chave combinada
Nível do líquido de arrefecimento do motor (→P. 467)	<ul style="list-style-type: none"> • “Toyota SuperLong Life Coolant” (SLLC) • Funil
Nível de óleo do motor (→P. 464)	<ul style="list-style-type: none"> • Óleo de Motor Genuíno Toyota • Pano ou toalha de papel • Funil
Fusíveis (→P. 486)	<ul style="list-style-type: none"> • Fusível Genuíno Toyota
Lâmpadas(→P. 490)	<ul style="list-style-type: none"> • Lâmpada Genuína Toyota • Chave Phillips • Chave de fenda • Chave
Radiador, condensador e intercooler (→P. 468)	—
Pressão de inflagem dos pneus (→P. 476)	<ul style="list-style-type: none"> • Medidor de pressão do pneu • Fonte de ar comprimido
Fluido do limpador de para-brisas (→P. 471)	<ul style="list-style-type: none"> • Fluido do Limpador de Para-brisa Genuíno Toyota • Funil

 **ATENÇÃO**

O compartimento do motor contém muitos mecanismos e fluidos que podem se mover repentinamente, ficar quentes ou energizados eletricamente. Para evitar ferimentos graves ou fatais, observe as precauções abaixo.

■ Durante operações no compartimento do motor

- Mantenha as mãos, roupas e ferramentas afastadas do ventilador e da correia de acionamento do motor em movimento.
- Esteja atento para não tocar no motor, radiador ou coletor de escapamento, imediatamente após a condução, uma vez que poderão estar quentes. O óleo e os demais fluidos também poderão estar quentes.
- Não mantenha quaisquer materiais inflamáveis que possam queimar com facilidade, como papel ou panos, no compartimento do motor.
- Não fume, gere faíscas ou exponha chamas ao combustível ou à bateria. Os gases do combustível e da bateria são inflamáveis.
- Seja extremamente cauteloso ao trabalhar próximo à bateria. A bateria contém ácido sulfúrico que, além de corrosivo, é venenoso.
- Esteja atento, uma vez que o fluido de freio poderá queimar as suas mãos ou olhos, além de danificar as superfícies pintadas. Se houver contato do fluido de freio com as mãos ou os olhos, lave a área afetada com água pura imediatamente. Se o desconforto persistir, procure um médico.

■ Óculos de segurança

Use óculos de segurança para evitar que quaisquer materiais ou jatos de fluido, atinjam seus olhos.

 **NOTA****■ Se o filtro de ar for removido**

Dirigir com o filtro de ar removido poderá resultar em desgaste excessivo do motor devido a sujeira no ar.

■ Se o nível do fluido estiver baixo ou alto

É normal que o nível do fluido de freio abaixe levemente conforme o desgaste das pastilhas de freio, ou quando o nível do fluido no acumulador estiver alto. Se o reservatório exigir reabastecimento frequente, isto poderá indicar um problema grave.

Capô

Para abrir o capô, libere a trava por dentro do veículo.

- 1 Puxe a alavanca de destravamento do capô.
O capô irá saltar levemente.

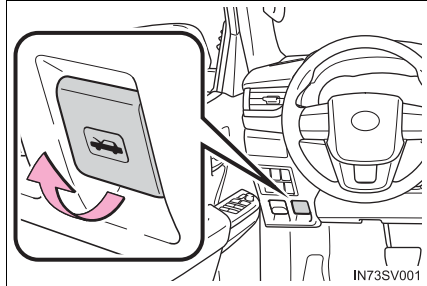

- 2 Levante o engate e, a seguir, o capô.

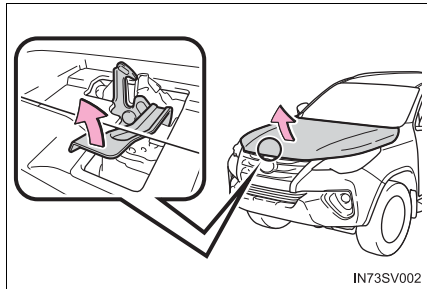

- 3 Mantenha o capô aberto ao inserir a haste de suporte em ambos os encaixes.

Utilize os encaixes superiores para abrir o capô normalmente, ou utilize os encaixes inferiores quando o capô precisar ser aberto de forma ampla.

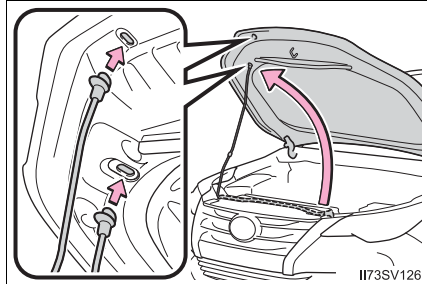

 **ATENÇÃO****■ Inspeção antes de dirigir**

Verifique se o capô está totalmente fechado e travado.

Se não estiver travado corretamente, o capô poderá abrir enquanto o veículo estiver em movimento, o que poderá resultar em acidente com ferimentos graves ou fatais.

■ Depois de instalar a haste de suporte no encaixe

Certifique-se de que a haste suporta o capô com segurança e evita que ele caia sobre a sua cabeça ou corpo.

 **NOTA****■ Ao fechar o capô**

Certifique-se de colocar a haste de suporte na sua presilha para guardá-la antes de fechar o capô. Fechar o capô com a haste de suporte erguida poderá entortá-lo.

Compartimento do motor

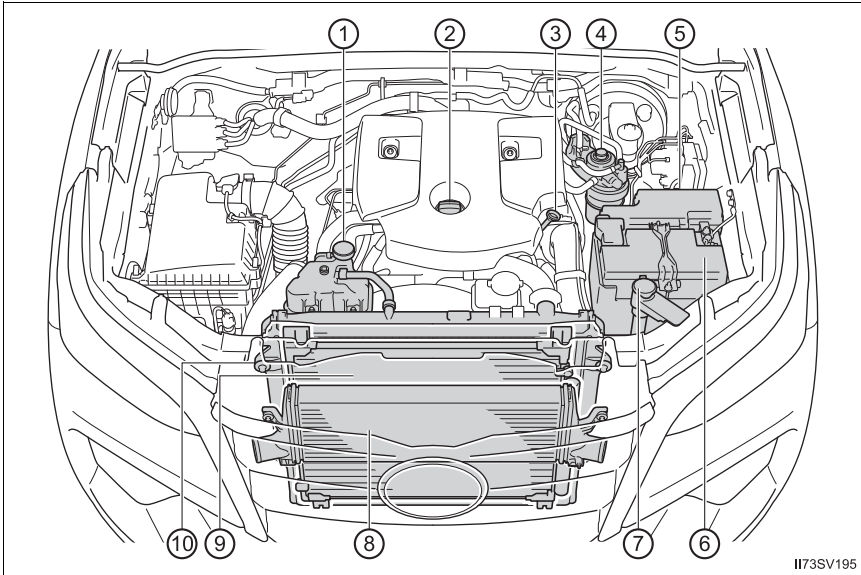

- | | |
|---------------------------------------------------------------|---------------------------------------------------------|
| ① Reservatório de líquido de arrefecimento do motor (→P. 467) | ⑤ Caixa de fusíveis (→P. 486) |
| ② Tampa de abastecimento de óleo do motor (P. 465) | ⑥ Bateria (→P. 468) |
| ③ Vareta de nível de óleo do motor (→P. 464) | ⑦ Tanque do fluido do limpador de para-brisas (→P. 471) |
| ④ Filtro de combustível (→P. 472, 554) | ⑧ Intercooler (→P. 468) |
| | ⑨ Condensador (→P. 468) |
| | ⑩ Radiador (→P. 468) |

Óleo do motor

Com o motor em temperatura operacional e desligado, verifique o nível de óleo indicado na vareta.

■ Inspeção do óleo do motor

- 1 Estacione o veículo em uma superfície nivelada. Após aquecer e desligar o motor, aguarde mais de 5 minutos para que o óleo retorne ao fundo do motor.
- 2 Remova a areia e o pó em volta da vareta de óleo.

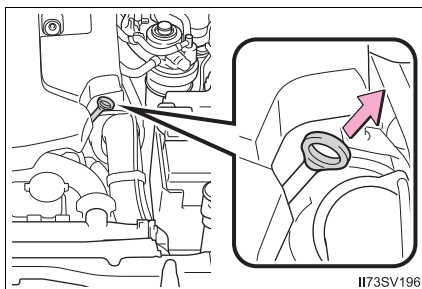

- 3 Segure um pedaço de pano sob a extremidade e puxe a vareta.
- 4 Limpe a vareta.

Certifique-se de que a entrada da guia do medidor de nível de óleo e o anel de vedação em volta da vareta estejam limpos, sem a presença de areia e pó. Se o anel de vedação estiver danificado, substitua-o por um novo.

- 5 Reintroduza a vareta totalmente.
- 6 Segurando um pano sob a extremidade, remova a vareta e verifique o nível de óleo.

- 1 Baixo
- 2 Normal
- 3 Excessivo

O formato da vareta pode variar dependendo do tipo de motor ou do veículo.

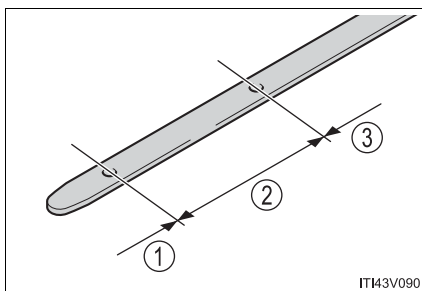

- 7 Limpe a vareta e reintroduza-a totalmente.

■ Adição de óleo do motor

Se o nível de óleo estiver abaixo, ou próximo do nível baixo, adicione óleo do mesmo tipo existente no motor.

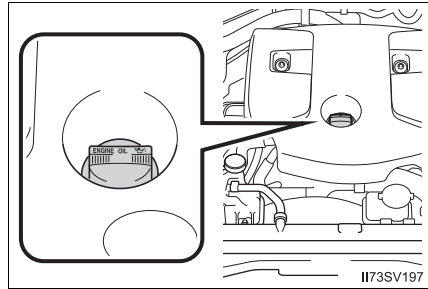

Certifique-se de verificar o tipo de óleo e preparar os itens necessários antes de adicionar óleo.

Classificação de óleo do motor	→P. 571
Quantidade de óleo (Baixo → Cheio)	1,5 L
Itens	Funil limpo

- 1 Remova a areia e o pó envolta da tampa de abastecimento de óleo.
- 2 Remova a tampa de abastecimento de óleo girando-a no sentido anti-horário.
- 3 Adicione óleo lentamente, verificando a vareta medidora.
- 4 Instale a tampa de abastecimento de óleo girando-a no sentido horário.

■ Consumo de óleo do motor

Uma quantidade de óleo é consumida durante a condução. Nas situações descritas abaixo, o consumo de óleo pode aumentar, e pode haver a necessidade de reabastecimento de óleo dentro dos intervalos de manutenção.

- Quando o motor for novo, por exemplo, logo após a aquisição do veículo ou após a substituição do motor.
- Se um óleo de baixa qualidade ou com viscosidade inadequada for utilizado para o abastecimento.
- Ao dirigir em altas rotações do motor ou com carga pesada, ao rebocar, ou dirigir acelerando ou desacelerando frequentemente
- Ao deixar o motor em marcha lenta por um longo período, ou ao dirigir frequentemente em tráfego intenso

 **ATENÇÃO****■ Óleo retirado do motor**

- O óleo usado contém contaminantes potencialmente perigosos que poderão causar distúrbios na pele como inflamação ou câncer, portanto, esteja atento para evitar o contato constante e prolongado. Para remover o óleo de motor da pele, lave bem usando água e sabão.
- Descarte o óleo usado e os filtros somente conforme os métodos seguros e aceitáveis. Não descarte o óleo usado e os filtros como lixo doméstico comum, na rede de esgoto ou diretamente no solo. Contate uma Concessionária Autorizada Toyota, posto de serviço ou auto-peças para informações sobre a reciclagem ou descarte do óleo.
- Não mantenha o óleo usado próximo ao alcance de crianças.

 **NOTA****■ Para evitar danos sérios ao motor**

Verifique regularmente o nível de óleo do motor.

■ Ao substituir o óleo do motor

- Seja cauteloso para não borrifar óleo nos componentes do veículo.
- Evite o abastecimento excessivo, uma vez que o motor poderá ser danificado.
- Verifique o nível de óleo na vareta medidora sempre que reabastecer o veículo.
- Certifique-se de que a tampa de abastecimento de óleo do motor seja reapertada corretamente.

Líquido de arrefecimento do motor

O nível do líquido de arrefecimento estará satisfatório se estiver entre as linhas “F” e “L” no reservatório, quando o motor estiver frio.

- ① Tampa do reservatório
- ② Linha “F”
- ③ Linha “L”

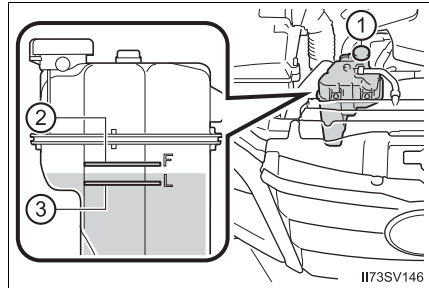

Se o nível estiver na linha, ou abaixo da linha “L”, adicione líquido de arrefecimento até atingir a linha “F”.
(→P. 551)

■ Se o nível do líquido de arrefecimento diminuir logo após o reabastecimento

Inspecione visualmente o radiador, as mangueiras, a tampa do reservatório de líquido de arrefecimento do motor, o registro de drenagem e a bomba de água. Se não for identificado vazamento, providencie o teste de pressão da tampa em uma Concessionária Autorizada Toyota e verifique se há vazamentos no sistema de arrefecimento.

⚠ ATENÇÃO

■ Quando o motor estiver quente

Não remova a tampa do radiador ou a tampa do reservatório do líquido de arrefecimento.

O sistema de arrefecimento poderá estar pressurizado e poderá haver borrifamento de líquido de arrefecimento em alta temperatura se a tampa for removida, resultando em queimaduras ou outros ferimentos.

⚠ NOTA**■ Ao adicionar líquido de arrefecimento do motor**

O líquido de arrefecimento não é água pura nem apenas anticongelante. A mistura correta de água e anticongelante deverá ser usada para que haja a lubrificação correta, a proteção contra corrosão e o arrefecimento. Leia a etiqueta do produto anticongelante ou líquido de arrefecimento.

■ Se houver borrifamento de líquido de arrefecimento

Lave a área atingida com água para evitar danos aos componentes ou à pintura.

■ Nota sobre a qualidade do líquido de arrefecimento

Não use líquidos de arrefecimento impróprios. Se utilizados, eles podem danificar o sistema de arrefecimento do motor.

Radiador, condensador e intercooler

Verifique o radiador, o condensador e o intercooler e, depois, remova todos os objetos estranhos. Se um dos componentes acima estiver excessivamente sujo ou houver dúvidas sobre a sua condição, providencie a inspeção do veículo em uma Concessionária Autorizada Toyota.

⚠ ATENÇÃO**■ Quando o motor estiver quente**

Não toque no radiador, no condensador ou no intercooler, uma vez que poderão estar quentes e causar ferimentos como, por exemplo, queimaduras.

Bateria

Inspeccione a bateria da seguinte maneira:

■ Exterior da bateria

Confirme que os terminais da bateria não estão corroídos e que não há conexões soltas, rachaduras ou braçadeiras soltas.

① Terminais

② Braçadeira de fixação

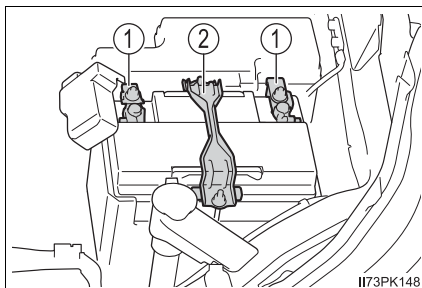

■ Antes de recarregar

Durante a recarga, a bateria produz gás hidrogênio, que é inflamável e explosivo. Portanto, antes de recarregar observe o seguinte:

- Se a recarga for efetuada com a bateria instalada no veículo, desconecte o cabo negativo.
- Certifique-se de que o interruptor de alimentação elétrica do carregador esteja desligado ao conectar e desconectar os cabos do carregador na bateria.

■ Após recarregar/reconectar a bateria (veículos com smartkey)

Poderá não haver partida do motor. Siga o procedimento abaixo para inicializar o sistema.

- 1 Posicione a alavanca de mudança de marchas em P.
- 2 Abra e feche qualquer uma das portas.
- 3 Acione a partida do motor.
 - Destruar as portas com a smartkey pode não ser possível, se realizado imediatamente após a reconexão da bateria. Se isto acontecer, utilize a função de controle remoto ou a chave mecânica para travar/destravar as portas.
 - Dê a partida com o botão de partida no modo “ACCESSORY” (ACESSÓRIO). A partida do motor pode não funcionar com o botão de partida desligado. Contudo, o motor funcionará normalmente na segunda tentativa.
 - O modo do botão de partida é memorizado pelo veículo. Se a bateria for reconectada, o veículo retornará ao mesmo modo do botão de partida em que ficou antes do descarregamento da bateria. Certifique-se de desligar o motor antes de desconectar a bateria. Tome cuidado extra ao conectar a bateria se o modo do botão de partida, antes da descarga da bateria, for desconhecido.

Se não houver partida mesmo após várias tentativas do método acima, contate uma Concessionária Autorizada Toyota.

■ Se um símbolo da bateria for apresentado no computador de bordo colorido

Há uma falha no sistema de carga do veículo.

Pare imediatamente o veículo em um local seguro e contate uma Concessionária Autorizada Toyota. Continuar dirigindo poderá ser perigoso.

 **ATENÇÃO****■ Produtos químicos na bateria**

A bateria contém substâncias venenosas e ácido sulfúrico corrosivo, e poderá produzir hidrogênio, que é inflamável e explosivo. Para reduzir o risco de ferimentos graves ou fatais, observe as seguintes precauções ao trabalhar na bateria ou nas proximidades dela:

- Não provoque faíscas tocando os terminais da bateria com ferramentas.
- Não fume nem acenda fósforos nas proximidades da bateria.
- Evite o contato com os olhos, pele e roupas.
- Jamais inale ou permita a ingestão de eletrólito.
- Use óculos de segurança ao trabalhar próximo da bateria.
- Mantenha as crianças afastadas da bateria.

■ Onde carregar a bateria com segurança

Sempre carregue a bateria em uma área aberta. Não carregue a bateria em uma garagem ou ambiente fechado onde não haja ventilação suficiente.

■ Como recarregar a bateria

Execute apenas uma carga lenta (5 A ou menos). A bateria poderá explodir se for carregada a uma taxa mais rápida.

■ Medidas de emergência sobre o eletrólito

- Se houver contato de eletrólito com os olhos
Lave os olhos com água pura por um período mínimo de 15 minutos, e providencie atendimento médico imediato. Se possível, continue aplicando água com esponja ou pano durante o trajeto até a assistência médica.
- Se houver contato de eletrólito com a pele
Lave bem a área afetada. Se houver a sensação de dor ou queimadura, procure assistência médica imediatamente.
- Se houver contato de eletrólito com as roupas
O eletrólito poderá passar do tecido para a sua pele. Tire imediatamente a roupa e observe o procedimento acima, se necessário.
- Se houver ingestão acidental de eletrólito
Beba uma quantidade grande de água ou leite. Providencie assistência médica imediatamente.
- Quando o fluido da bateria for insuficiente
Não use se o fluido na bateria não for suficiente. Há um risco de que a bateria venha a explodir.

■ Ao desconectar a bateria

Não desconecte o terminal negativo (-) da carroçaria. O terminal negativo (-) desconectado pode tocar no terminal positivo (+) e causar um curto, o que, por sua vez, pode resultar em ferimentos graves ou fatais.

 NOTA

■ Ao recarregar a bateria

Nunca recarregue a bateria enquanto o motor estiver funcionando. Além disso, certifique-se de que todos os acessórios estejam desligados.

Fluido do limpador de para-brisas

Se o lavador não funcionar, o tanque do lavador pode estar vazio. Adicione fluido do limpador de para-brisas.

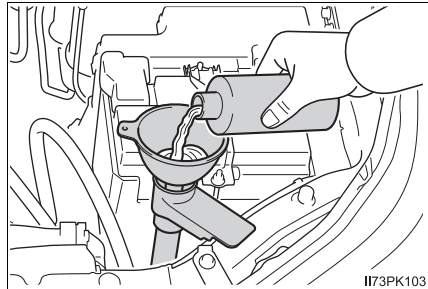

II73PK103

 ATENÇÃO

■ Ao adicionar fluido do limpador de para-brisas

Não adicione fluido do limpador de para-brisas quando o motor estiver aquecido ou funcionando, uma vez que o fluido contém álcool e poderá entrar em combustão caso respingue no motor.

 NOTA

■ Não use outro produto além de fluido do limpador de para-brisas

Não use água e sabão ou anticongelante para motor ao invés do fluido do limpador de para-brisas.

Fazer isso pode causar estrias nas superfícies pintadas do veículo, bem como danificar a bomba e fazer com que o fluido do limpador de para-brisas não seja borrifado.

■ Diluição de fluido do limpador de para-brisas

Dilua o fluido do limpador de para-brisas com água, conforme necessário.

Consulte às temperaturas de congelamento listadas na etiqueta do recipiente do fluido do limpador de para-brisas.

Filtro de combustível

Você mesmo poderá drenar o filtro de combustível. Contudo, como esta é uma operação difícil, nós recomendamos que essa drenagem seja realizada pela Concessionária Autorizada Toyota. Mesmo decidindo que você próprio fará a drenagem, entre em contato com a Concessionária Autorizada Toyota.

A água no filtro de combustível precisa ser drenada quando a mensagem “Water accumulation in fuel filter See owner’s manual” (Acúmulo de água no filtro de combustível. Consulte o manual do proprietário) for apresentada no computador de bordo colorido e um alarme soar.

- 1 Veículos sem sistema smart entry & start:
Gire o interruptor de ignição para a posição “LOCK” (TRAVADO).
Veículos com sistema smart entry & start:
Desligue o botão de partida.
- 2 Coloque uma bandeja pequena sob o bujão de drenagem ou a mangueira de drenagem para recolher a água e restos de combustível que possam vazar.
- 3 Realize a drenagem conforme o descrito na ilustração.

- 1 Gire o bujão de drenagem de 2 a 2 voltas e meia em sentido horário.

Soltar mais do que isso fará com que a água vaze pelas bordas do bujão de drenagem.

- 2 Acione a bomba até que o combustível comece a sair.

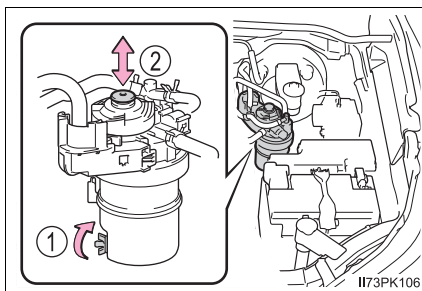

- 4 Depois de drenar, aperte o bujão de drenagem.

Pneus

Substitua ou faça o rodízio dos pneus conforme os planos de manutenção e desgaste das bandas de rodagem.

Inspeção dos pneus

Verifique se os indicadores da banda de rodagem são apresentados nos pneus. Verifique também quanto ao desgaste desigual, como o desgaste excessivo em um dos lados da banda de rodagem do pneu.

Verifique a condição do pneu reserva temporário e a pressão, se não houver rodízio dos pneus.

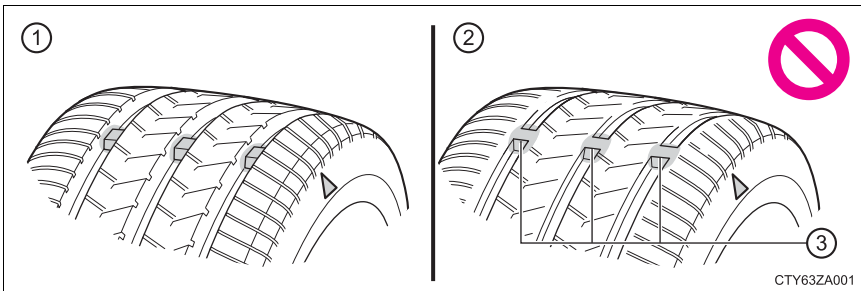

- ① Banda de rodagem nova
- ② Banda de rodagem desgastada
- ③ Indicador de Desgaste da Banda de Rodagem

A posição dos indicadores de desgaste da banda de rodagem é indicada pela marca "TWI" ou "Δ", moldada na parede lateral de cada pneu.

Substitua os pneus se os indicadores da banda de rodagem estiverem aparentes em um dos pneus.

Rodízio dos pneus

Faça o rodízio dos pneus na ordem indicada.

- ▶ Veículos com pneu reserva temporário de tipo diferente dos pneus instalados
- ▶ Veículos com pneu reserva temporário do mesmo tipo dos pneus instalados

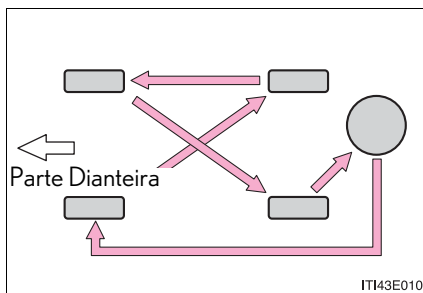
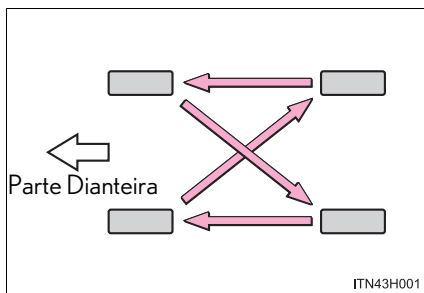

A Toyota recomenda que o rodízio dos pneus seja feito aproximadamente a cada 10.000 km para equalizar o desgaste e aumentar a vida útil dos pneus.

■ Ao substituir os pneus do veículo

Os pneus deverão ser substituídos se:

- Os indicadores da banda de rodagem estiverem aparentes em um dos pneus.
- Houver danos como cortes, rachaduras ou trincas que exponham a lona do pneu, ou ainda dilatação que indique danos internos
- Um pneu esvaziar repetidamente ou não permitir o reparo adequado devido à dimensão ou localização de um corte ou outros danos

Em caso de dúvida, consulte uma Concessionária Autorizada Toyota.

■ Vida útil dos pneus

Qualquer pneu com mais de 6 anos deverá ser verificado por um técnico qualificado, mesmo que tenha sido usado raramente ou não haja danos evidentes.

 **ATENÇÃO****■ Ao inspecionar ou substituir os pneus**

Observe as precauções abaixo para evitar acidentes.

A negligência poderá resultar em danos aos componentes do conjunto de tração, bem como características perigosas de manuseio, que poderão causar acidentes com ferimentos graves ou fatais.

- Não instale pneus de fabricação, modelos ou padrões de banda de rodagem diferentes.
Além disso, não instale pneus com desgastes de banda de rodagem diferentes.
- Use somente pneus nas dimensões recomendadas pela Toyota.
- Não instale pneus radiais, diagonais cintados ou diagonais, simultaneamente.
- Não use pneus para verão, para todas as estações e para inverno simultaneamente.
- Não use pneus que tenham sido usados em outro veículo.
Não use pneus se você não conhecer a condição de uso anterior.

 **NOTA****■ Dirigir em pistas não pavimentadas**

Esteja especialmente atento ao dirigir em pistas com superfícies não pavimentadas ou com buracos.

Estas condições poderão causar perda da pressão de ar dos pneus, reduzindo a capacidade de aderência dos mesmos. Além disso, dirigir em pistas não pavimentadas poderá danificar os pneus, bem como as rodas e a carroçaria do veículo.

■ Se a pressão de inflagem de cada pneu ficar baixa durante a condução

Não continue a dirigir, pois os pneus e/ou as rodas poderão ser arruinados.

Pressão de inflagem dos pneus

Mantenha a pressão de inflagem correta dos pneus. A pressão de inflagem dos pneus deverá ser verificada, no mínimo, mensalmente. Entretanto, a Toyota recomenda que a pressão seja verificada a cada 2 semanas.

(→P. 574)

■ Efeitos da pressão de inflagem incorreta

Dirigir com pneus inflados incorretamente poderá resultar em:

- Menor economia de combustível
- Menor conforto ao dirigir e dirigibilidade insatisfatória
- Menor vida útil do pneu devido ao desgaste
- Redução na segurança
- Danos ao conjunto de tração

Se um pneu exigir inflagem frequente, providencie a inspeção dele em uma Concessionária Autorizada Toyota.

■ Instruções sobre a inspeção da pressão de inflagem

Ao verificar a pressão de inflagem, observe o seguinte:

- Inspeccione somente quando os pneus estiverem frios.
Se o veículo permaneceu estacionado por, no mínimo, 3 horas, e não foi dirigido além de 1,5 km, será obtida a pressão de inflagem correta para o pneu frio.
- Sempre use um medidor de pressão de pneu.
É difícil avaliar se um pneu está inflado adequadamente apenas com base na aparência.
- É normal que a pressão de inflagem do pneu esteja maior após a condução, visto que é gerado calor nos pneus. Não reduza a pressão de inflagem do pneu após dirigir.
- O peso dos passageiros e da bagagem deverá ser considerado para que o veículo seja balanceado.

 **ATENÇÃO****■ A inflagem correta é essencial para aumentar o desempenho dos pneus**

Mantenha os pneus inflados corretamente.

Se os pneus não estiverem inflados corretamente, as seguintes condições poderão ocorrer, podendo levar a um acidente, resultando em ferimentos graves ou fatais:

- Desgaste excessivo
- Desgaste irregular
- Dirigibilidade insatisfatória
- Possibilidade de estouros resultantes de pneus superaquecidos.
- Vazamento de ar entre o pneu e a roda
- Deformação da roda e/ou danos ao pneu
- Maior possibilidade de danos ao pneu durante a condução (devido a perigos na estrada, juntas de expansão, arestas afiadas na estrada)

 **NOTA****■ Ao inspecionar e ajustar a pressão de inflagem dos pneus**

Reinstale as capas das válvulas.

Se a capa da válvula não for instalada, sujeira ou umidade poderão entrar na válvula e causar um vazamento de ar, resultando em redução da pressão de inflagem do pneu.

Rodas

Substitua uma roda que esteja empenada, trincada ou excessivamente corroída. Caso contrário, o pneu poderá se separar da roda ou causar perda de controle da dirigibilidade.

Seleção de roda

Ao substituir as rodas, certifique-se de que sejam equivalentes às removidas em termos de capacidade de carga, diâmetro, largura do aro e inserção*.

As rodas de reposição estão disponíveis na Concessionária Autorizada Toyota.

*: Convencionalmente refere-se a “desvio axial”.

A Toyota não recomenda o uso de:

- Rodas de tipos ou dimensões diferentes
- Rodas usadas
- Rodas empenadas que foram recuperadas

Precauções com rodas de alumínio

- Use somente as porcas e chaves de roda Toyota, projetadas para uso em rodas de alumínio.
- Ao fazer o rodízio, reparar ou trocar os pneus, verifique se as porcas das rodas continuam apertadas após dirigir 1.600 km.
- Seja cauteloso para não danificar as rodas de alumínio ao usar correntes para pneus.
- Use somente pesos de balanceamento genuínos Toyota e um martelo de plástico ou borracha ao fazer o balanceamento das rodas.

 **ATENÇÃO****■ Ao substituir as rodas**

- Não use rodas de tamanhos diferentes daqueles recomendados no Manual do Proprietário, pois isso resultará na perda do controle de manuseio.
- Nunca use uma câmara de ar interna em uma roda com vazamento projetada para pneu sem câmara. Isto poderá resultar em acidente, causando ferimentos graves ou fatais.

■ Ao instalar as porcas da roda

- Certifique-se de instalar as porcas da roda com as extremidades cônicas direcionadas para dentro.
(→P. 537) Instalar as porcas com extremidades cônicas direcionadas para fora pode quebrar a roda e, eventualmente, pode soltar as rodas enquanto o veículo estiver em movimento, o que pode levar a um acidente, resultando em ferimentos graves ou fatais.
- Nunca aplique óleo ou graxa nos parafusos ou porcas da roda.
O óleo e a graxa podem fazer com que as porcas da roda sejam apertadas excessivamente, resultando em danos aos parafusos ou ao disco da roda. Além disso, o óleo ou graxa poderão resultar no desprendimento das porcas, e a roda poderá se soltar, causando um acidente que poderá resultar em ferimentos graves ou fatais. Remova todo óleo ou graxa dos parafusos ou porcas da roda.

■ É proibido o uso de rodas defeituosas

Não use rodas trincadas ou deformadas.

Isso pode causar vazamento de ar do pneu durante a condução, resultando em um possível acidente.

Filtro do ar condicionado

O filtro do ar condicionado deverá ser limpo ou trocado regularmente para manter a eficiência do ar condicionado.

Método de remoção

- 1 Veículos sem smartkey: Posicione o interruptor de ignição na posição "LOCK" (TRAVADO).
Veículos com smartkey: Desligue o botão de partida.
- 2 Abra o porta-luvas. Vire as garras conforme mostrado na ilustração.

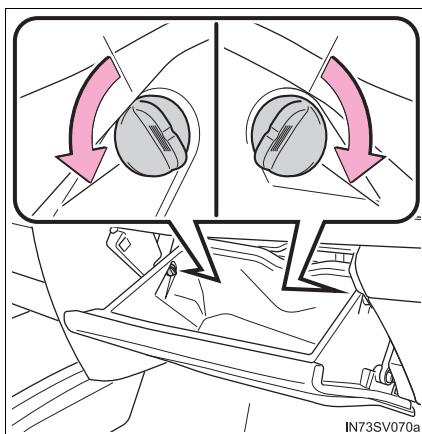

- 3 Remova as garras.

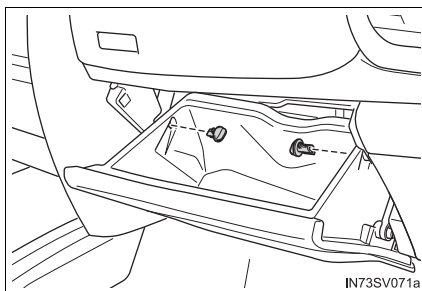

- 4 Puxe a portinhola conforme o descrito na ilustração e, em seguida, remova o porta-luvas.

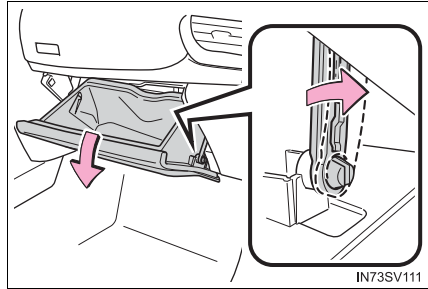

- 5 Remova a tampa do filtro.

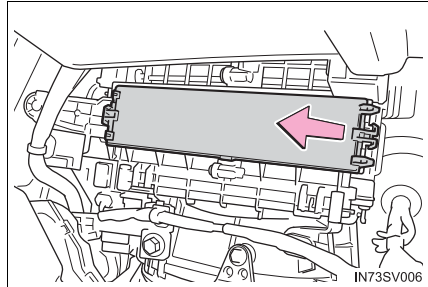

- 6 Remova o filtro do ar condicionado e substitua-o por um novo.

As marcas “-UP” mostradas no filtro deverão ficar viradas para cima.

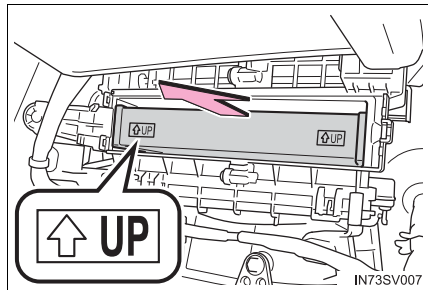

Intervalo de substituição

Inspeccione e substitua o filtro do ar condicionado de acordo com o programa de manutenção. Em áreas com poeira ou fluxo pesado de tráfego, poderá ser necessário menor intervalo de troca. (→P. 444)

Se o fluxo de ar dos difusores diminuir drasticamente

O filtro poderá estar obstruído. Verifique o filtro e substitua-o se necessário.



NOTA

Ao usar o sistema de ar condicionado

Certifique-se de que o filtro sempre esteja instalado.

O uso do sistema de ar condicionado sem um filtro poderá danificar o sistema.

Bateria da smartkey

Substitua a bateria por uma nova caso esteja descarregada.

Os itens abaixo serão necessários:

- Chave de fenda
- Chave de fenda pequena de lâmina plana
- Bateria de lítio

Veículos sem smartkey: CR1620

Veículos com smartkey: CR2032

Substituição da bateria

► Veículos sem smartkey

1 Remova a tampa.

Para evitar danos à chave, proteja a ponta da chave de fenda com um pano.

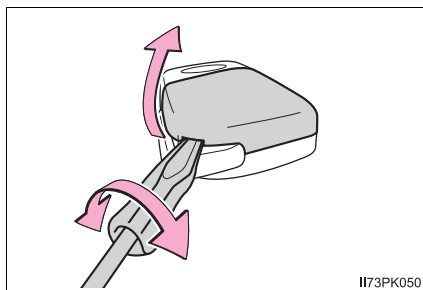

2 Remoção da tampa da bateria.

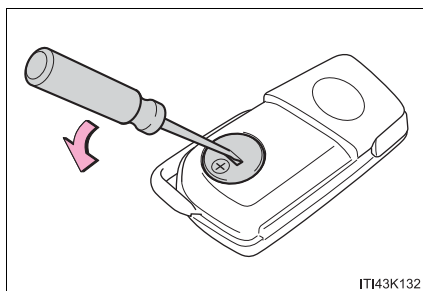

3 Remova a bateria descarregada.

Introduza uma bateria nova mantendo o terminal "+" voltado para cima.

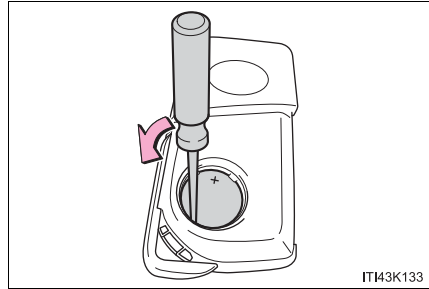

► Veículos com smartkey

1 Remova a chave mecânica.

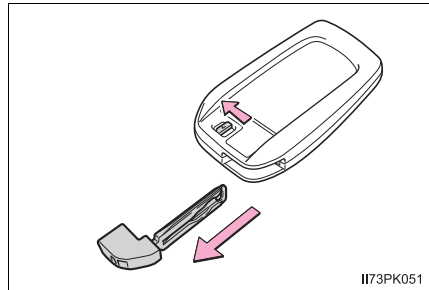

2 Remova a tampa.

Para evitar danos à chave, proteja a ponta da chave de fenda com um pano.

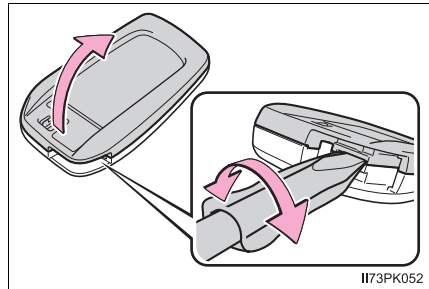

3 Remova a bateria descarregada.

Introduza uma bateria nova mantendo o terminal "+" voltado para cima.

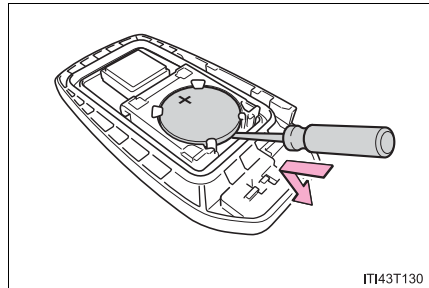

■ Use uma bateria de lítio

Veículos sem smartkey: CR1620

Veículos com smartkey: CR2032

- As baterias podem ser adquiridas na Concessionária Autorizada Toyota, lojas de eletrônicos ou revendedores de câmeras fotográficas.
- Substitua apenas pela mesma ou por uma do mesmo tipo recomendada pelo fabricante.
- Descarte as baterias usadas de acordo com as leis locais.

■ Se a bateria da smartkey estiver descarregada

Poderá haver os sintomas abaixo:

- A smartkey ou a função de controle remoto não funciona corretamente.
- O alcance operacional será reduzido.

⚠ ATENÇÃO**■ Precauções quanto à bateria**

Observe as precauções abaixo. A negligência pode resultar em ferimentos graves ou fatais.

- Não engula a bateria. Isso pode causar queimaduras químicas.
- Uma bateria moeda, ou bateria botão, é utilizada no controle remoto/chave eletrônica. Se uma bateria for engolida, ela pode causar queimaduras químicas graves em apenas 2 horas, o que pode resultar em ferimentos graves ou fatais.
- Mantenha as baterias novas e removidas longe de crianças.
- Se a tampa não puder ser fechada firmemente, pare de usar o controle remoto/chave eletrônica, guarde a chave em um local fora do alcance de crianças e, em seguida, entre em contato com uma Concessionária Autorizada Toyota.
- Se uma bateria for ingerida acidentalmente, ou colocada em alguma parte do seu corpo, providencie assistência médica imediatamente.

■ Para evitar a explosão da bateria ou vazamento de líquido inflamável ou gás

- Substitua a bateria por uma nova do mesmo tipo. Se um tipo errado de bateria for utilizado, ela pode explodir.
- Não exponha as baterias a uma pressão extremamente baixa, devido a altitudes muito elevadas, ou a altas temperaturas.
- Não queime, quebre ou corte a bateria.

 NOTA**■ Para operação normal após substituição da bateria**

Observe as precauções abaixo para evitar acidentes:

- Sempre trabalhe com as mãos secas.
A umidade poderá causar oxidação da bateria.
- Não toque ou mova outro componente no interior da função de controle remoto.
- Não dobre os terminais da bateria.

Inspeção e troca de fusíveis

Se algum componente elétrico não funcionar, poderá haver algum fusível queimado. Se isto acontecer, verifique e substitua os fusíveis conforme necessário.

- 1 Veículos sem smartkey:
Posicione o interruptor de ignição na posição "LOCK" (TRAVADO).
Veículos com smartkey:
Desligue o botão de partida.
- 2 Abra a tampa da caixa de fusíveis.

- ▶ No compartimento do motor

Empurre a aba para dentro e puxe a alça de liberação da trava, depois, levante e remova a tampa.

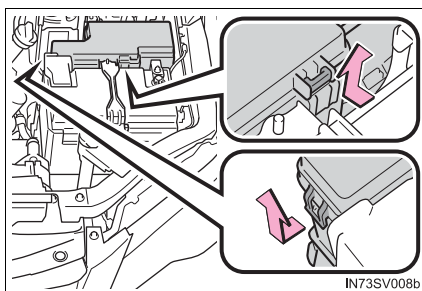

- ▶ Sob o painel de instrumentos

Remova a tampa.

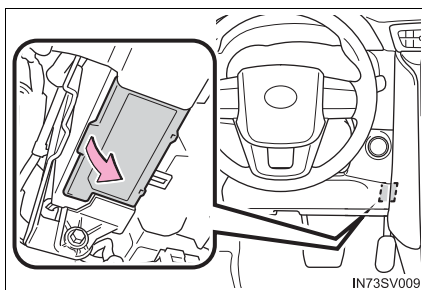

- ▶ Atrás do painel de instrumentos

Remova o porta-luvas (→P. 480) e remova a tampa.

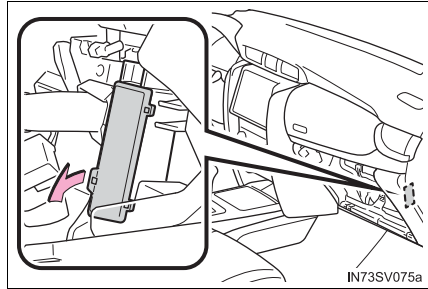

- ▶ Atrás do painel lateral da soleira

Remova a placa de acabamento da soleira da porta do motorista.

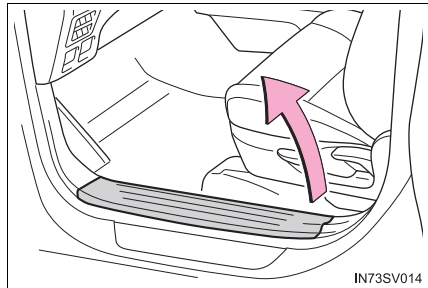

Remova a porca e o painel lateral da soleira.

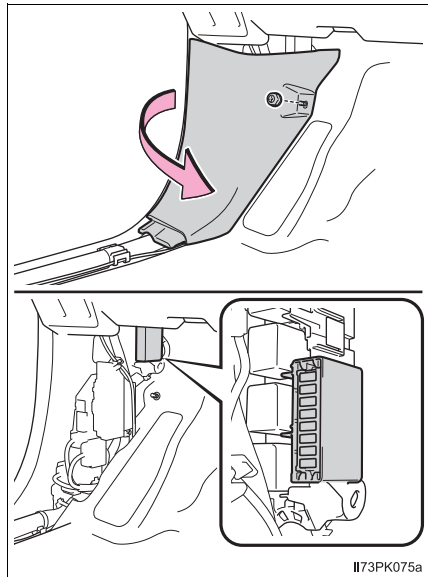

3 Remova o fusível.

Somente a caixa de fusíveis tipo A pode ser removida com um extrator.

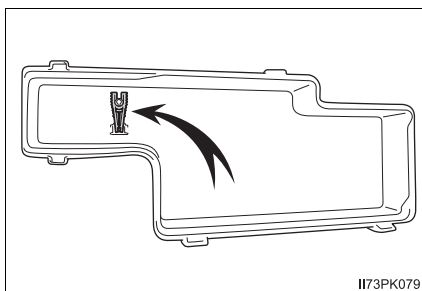

II73PK079

4 Verifique se o fusível está queimado.

- ① Fusível normal
- ② Fusível queimado

Tipos A, B, C e D:

Substitua o fusível queimado por um novo de corrente nominal apropriada. A corrente nominal poderá ser encontrada na tampa da caixa de fusíveis.

Tipo E:

Contate uma Concessionária Autorizada Toyota.

► Tipo A

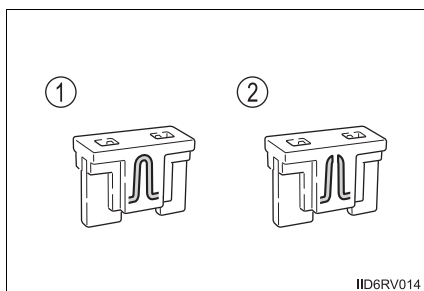

IID6RV014

► Tipo B

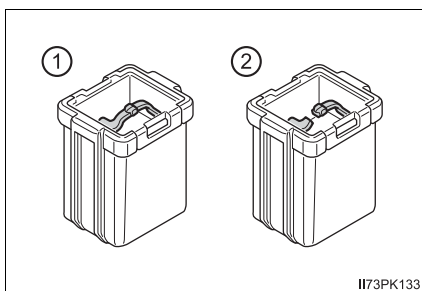

II73PK133

► Tipo C

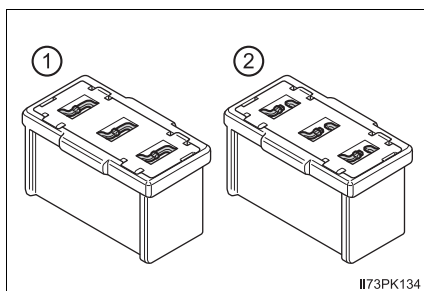

II73PK134

► Tipo D

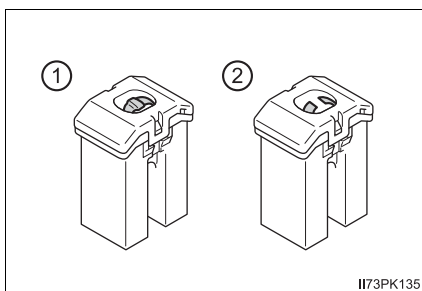

II73PK135

► Tipo E

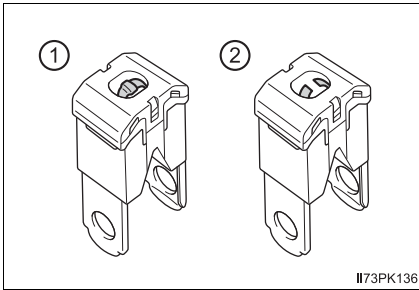

■ Após a troca do fusível

- Se as luzes não acenderem após a troca do fusível, poderá ser necessário trocar uma lâmpada. (→P. 490)
- Se o fusível substituído queimar novamente, solicite a inspeção do veículo em uma Concessionária Autorizada Toyota.

■ Se houver sobrecarga em um circuito

Os fusíveis foram projetados para queimar antes que o chicote elétrico seja danificado.

⚠ ATENÇÃO

■ Para evitar desativações de sistema e incêndio no veículo

Observe as precauções abaixo.

A negligência poderá causar danos ao veículo e, possivelmente, um incêndio ou ferimentos.

- Nunca use um fusível com corrente nominal (em watts) superior à indicada, nem use qualquer outro objeto para substituir um fusível.
- Sempre use um fusível genuíno Toyota.
Jamais substitua um fusível usando fio elétrico, mesmo que temporariamente.
- Não modifique os fusíveis ou as caixas de fusíveis.

⚠ NOTA

■ Antes de substituir os fusíveis

Solicite a identificação da causa da sobrecarga elétrica e o respectivo reparo em uma Concessionária Autorizada Toyota assim que possível.

Lâmpadas

Você mesmo poderá substituir as lâmpadas abaixo. O nível de dificuldade na substituição varia conforme a lâmpada. Como há perigo de danos aos componentes, recomendamos que a substituição seja realizada pela Concessionária Autorizada Toyota.

Preparando a substituição de uma lâmpada

Verifique a potência da lâmpada a ser substituída. (→P. 573)

Posições das lâmpadas

O formato das luzes externas pode ser diferente de acordo com o modelo.

■ Dianteiro

- ① Luz de posição dianteira (tipo de bulbo)
- ② Luz do sinalizador de direção dianteiro (tipo de bulbo)
- ③ Luzes externas para os pés

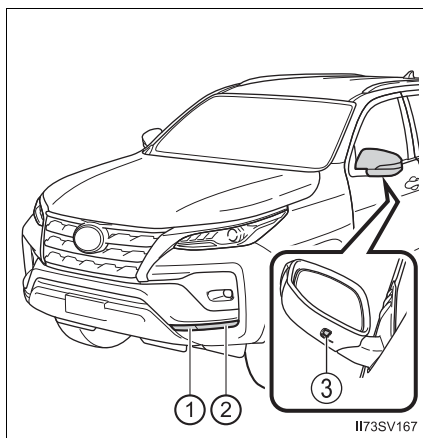

■ Traseiro

▶ Sem luz do sinalizador de direção traseiro de LED

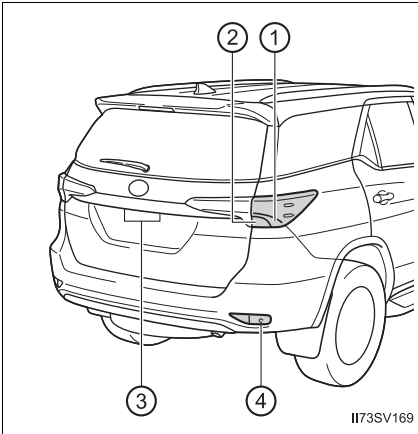

▶ Com luz do sinalizador de direção traseiro de LED

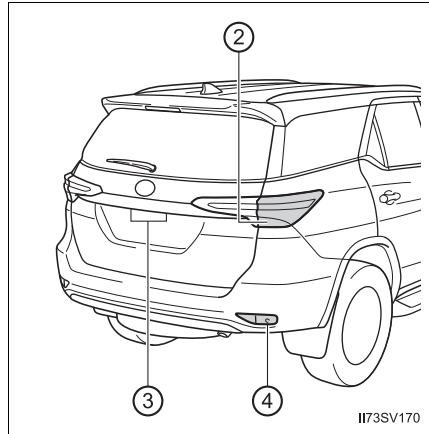

- ① Luz do sinalizador de direção traseiro
- ② Luz de ré
- ③ Luzes da placa de licença
- ④ Luz de neblina traseira

Substituição de lâmpadas

■ Luzes de posição dianteiras (tipo de bulbo)

- 1 Remova as presilhas.

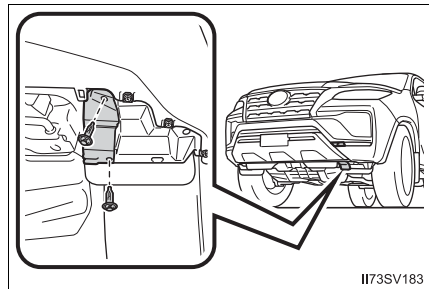

- ① Remoção da presilha
- ② Instalação da presilha

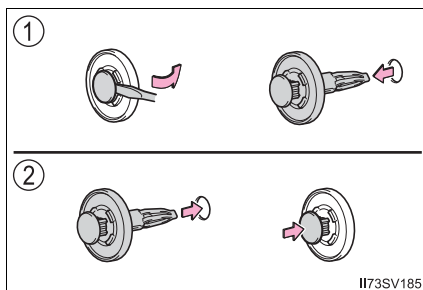

- ② Puxe a cobertura para baixo e gire a base da lâmpada em sentido anti-horário.

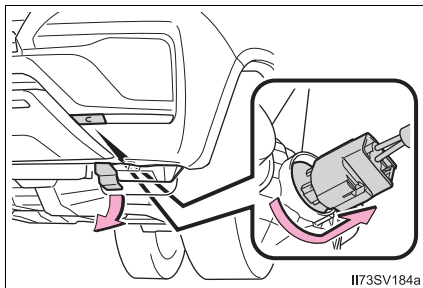

- ③ Remova a lâmpada.

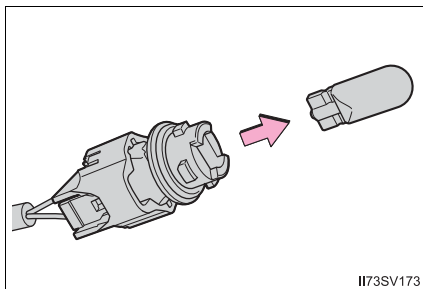

- ④ Ao instalar, realize as etapas na ordem inversa.

■ Luzes do sinalizador de direção dianteiro (tipo de bulbo)

- ① Remova as presilhas.

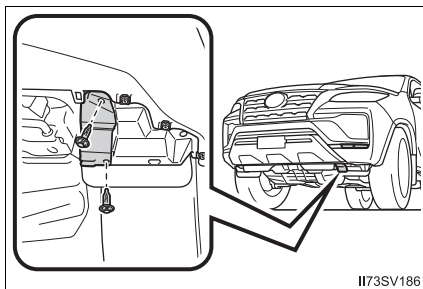

- ① Remoção da presilha
- ② Instalação da presilha

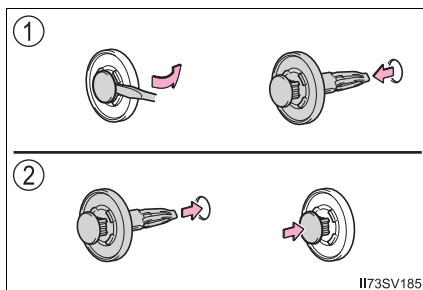

- ② Puxe a cobertura para baixo e gire a base da lâmpada em sentido anti-horário.

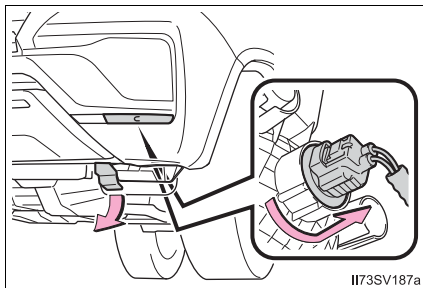

- ③ Remova a lâmpada.

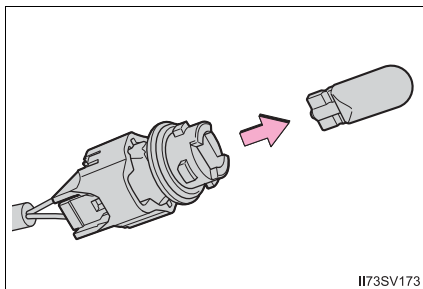

- ④ Ao instalar, realize as etapas na ordem inversa.

■ Luzes dos sinalizadores de direção traseiros (sem as luzes dos sinalizadores de direção traseiros de LED)

- ① Remova os parafusos de fixação e a unidade.

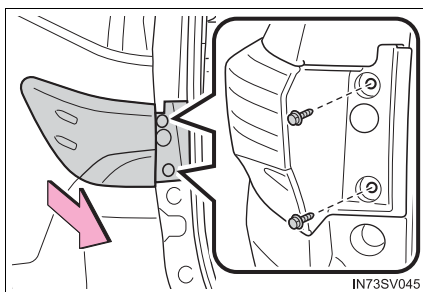

- 2** Gire a base da lâmpada no sentido anti-horário.
- ① Luz de ré
 - ② Indicador de direção traseira

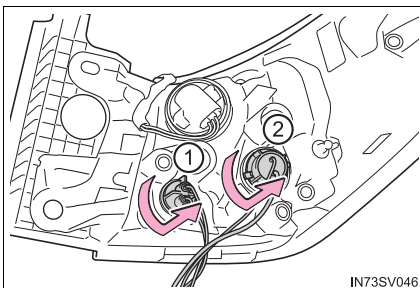

- 3** Remova a lâmpada.

- ① Luz de ré
- ② Indicador de direção traseira

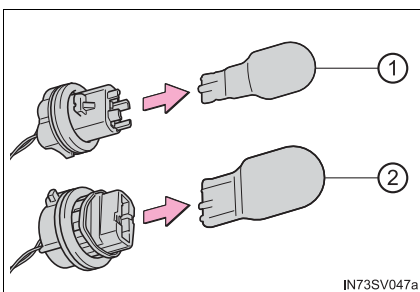

- 4** Ao instalar, realize as etapas na ordem inversa.

■ Luzes de ré (com luzes dos sinalizadores de direção traseiros de LED)

- 1** Remova os parafusos de fixação e a unidade.

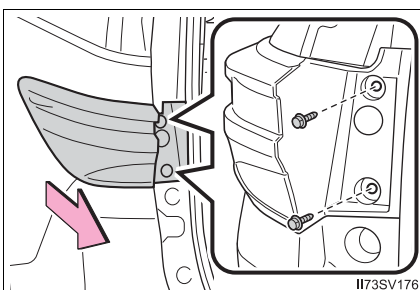

- 2** Gire a base da lâmpada no sentido anti-horário.

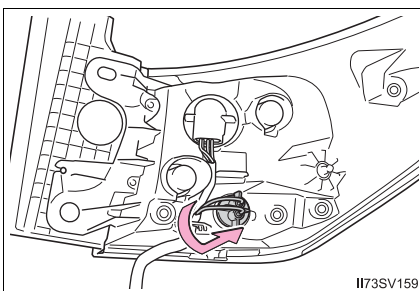

- 3 Remova a lâmpada.

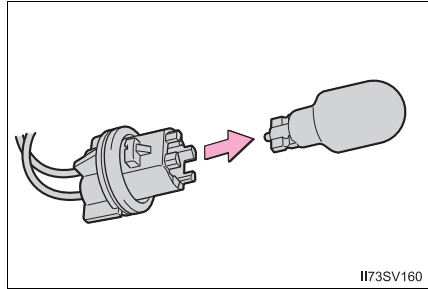

- 4 Ao instalar, realize as etapas na ordem inversa.

■ Luz de neblina traseira

- 1 Remova os parafusos.

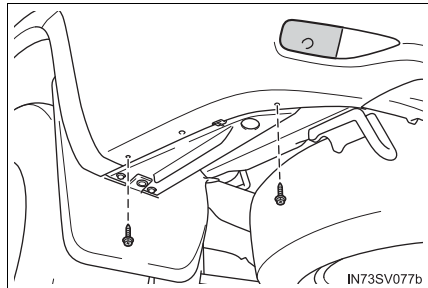

- 2 Remova, parcialmente, a cobertura traseira inferior e gire a base da lâmpada em sentido anti-horário.

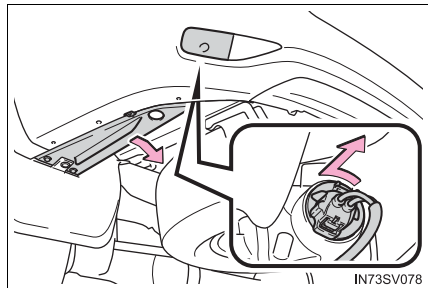

- 3 Remova a lâmpada.

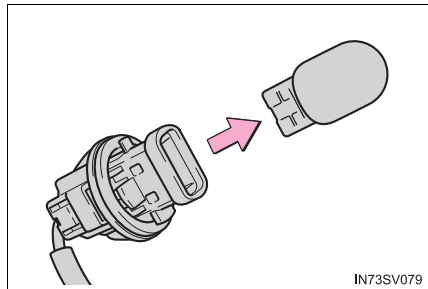

- 4 Ao instalar, realize as etapas na ordem inversa.

■ Luzes da placa de licença

1 Remova as lentes.

- ① Insira uma chave de fenda pequena, nos orifícios direito ou esquerdo das lentes.

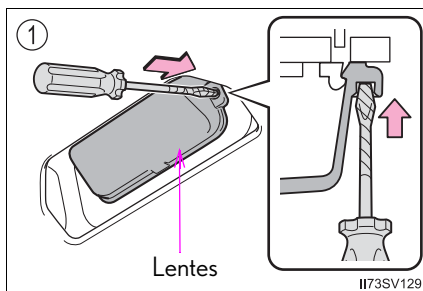

- ② Pressione as laterais da chave de fenda na direção da seta mostrada na ilustração, desencaixe o gancho e, em seguida, remova as lentes.

Para evitar danos ao veículo, enrole a ponta da chave de fenda com uma fita.

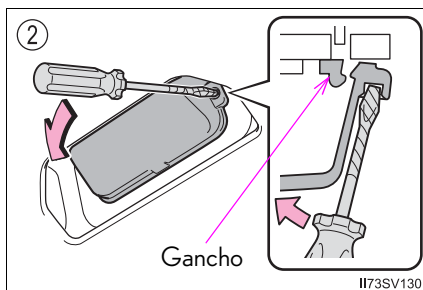

2 Remova a lâmpada.

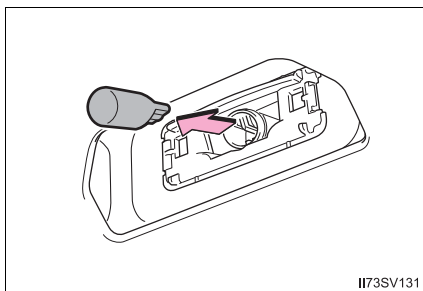

3 Instale uma lâmpada nova.

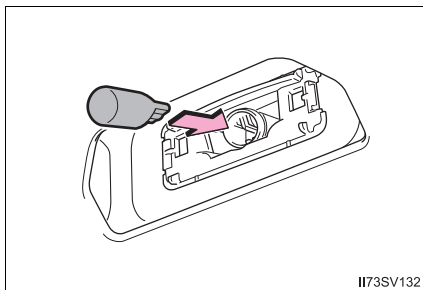

4 Instale as lentes.

- ① Coloque as lentes nos ganchos direito ou esquerdo.
- ② Pressione as lentes no lugar.

Após a instalação, confirme se as lentes estão instaladas corretamente, puxando-as suavemente.

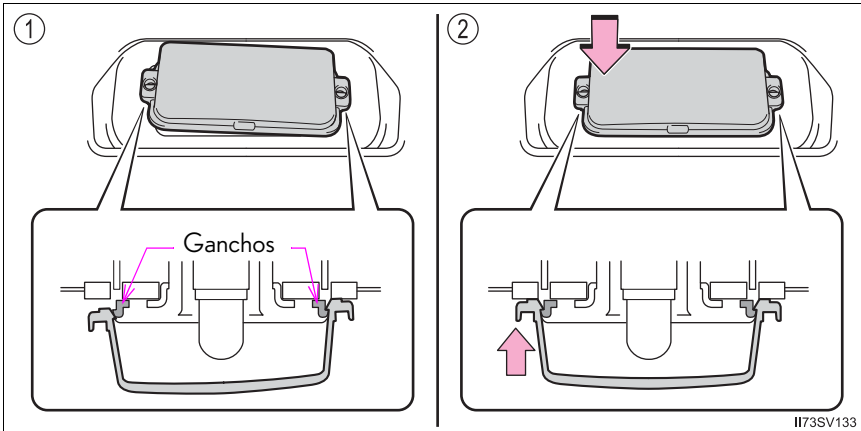

■ **Luzes externas para os pés**

- 1 Pressione a parte superior do espelho retrovisor externo para inclinar a superfície do espelho para cima, e aplique fita de proteção na parte inferior da cobertura do espelho retrovisor.

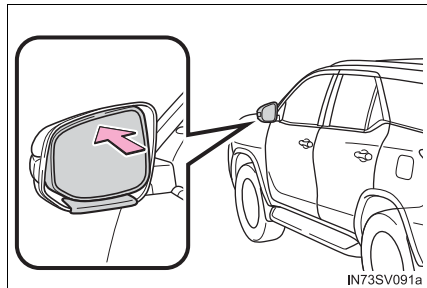

- 2 Insira duas chaves de fenda envolvidas em fita adesiva e desconecte as abas atrás do espelho.

Alavanque o espelho em sua direção, desconectando as 2 abas de uma vez.

Realize o procedimento com cuidado, certifique-se de não derrubar o espelho.

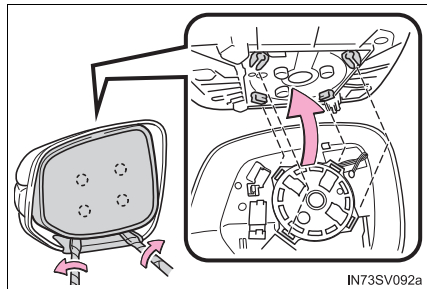

- 3 Desconecte as abas conforme o descrito na ilustração.

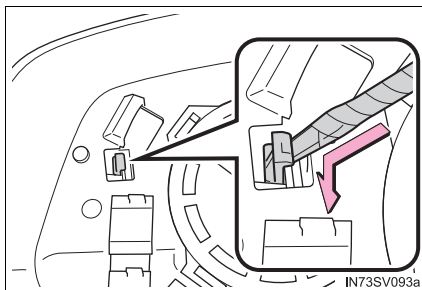

- 4 Remova a cobertura superior e os parafusos.

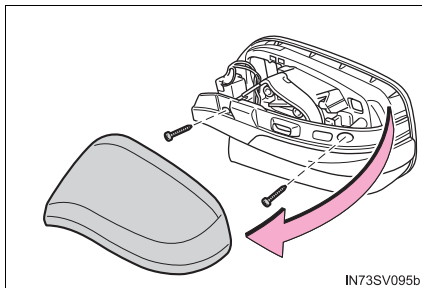

- 5 Dobre o espelho retrovisor para frente.

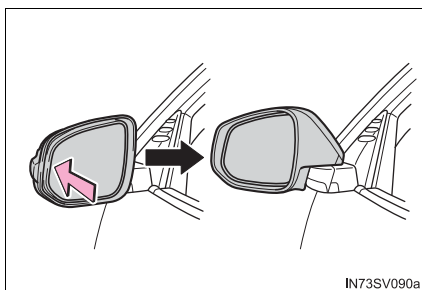

- 6 Remova a tampa inferior.

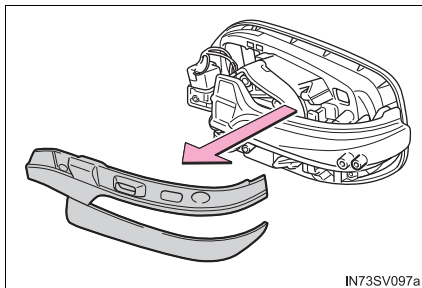

- 7 Remova a lente do sinalizador de direção.

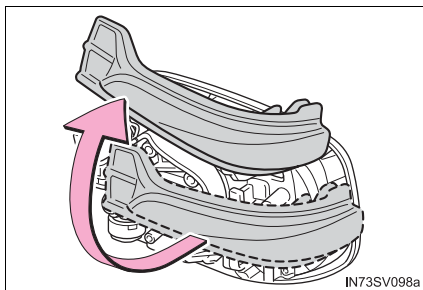

- 8 Remova a base da lâmpada.

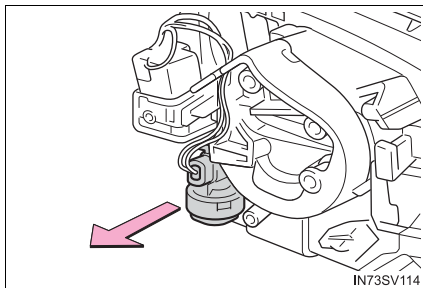

- 9 Vire a tampa em sentido anti-horário e remova-a.

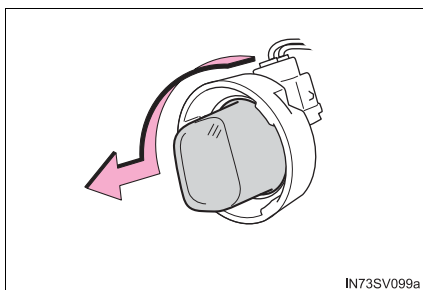

- 10 Remova a lâmpada.

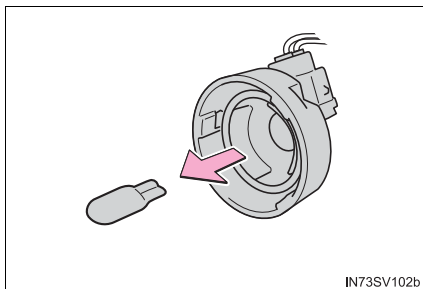

- 11 Depois de instalar a lâmpada nova, instale a cobertura em sentido horário.

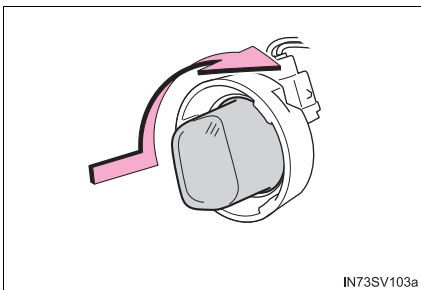

- 12 Instale a base da lâmpada.

Insira as duas garras (lado esquerdo) ou garra (lado direito) no(s) orifício(s).

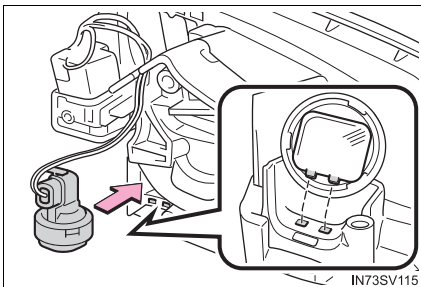

- 13 Instale a lente do sinalizador de direção.

Insira a projeção no orifício da lente e alinhe as bordas da lente com a placa, conforme mostrado na ilustração.

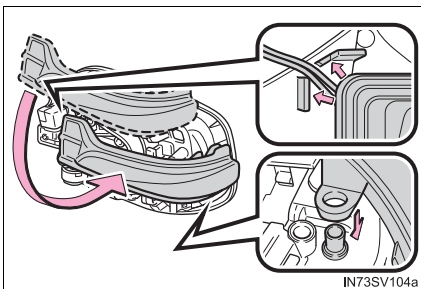

- 14 Instale a cobertura inferior.

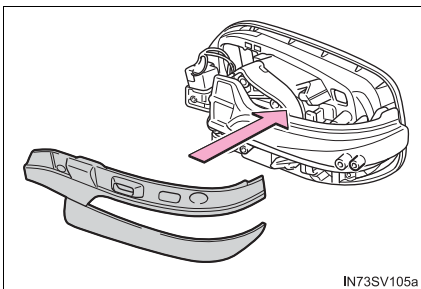

- 15 Retorne o espelho retrovisor à posição original.

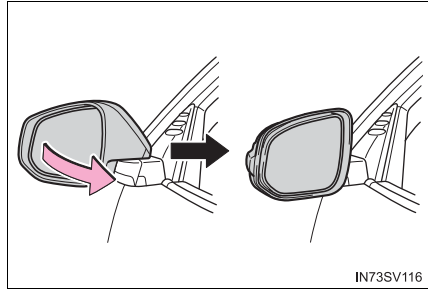

- 16 Instale os parafusos na cobertura superior.

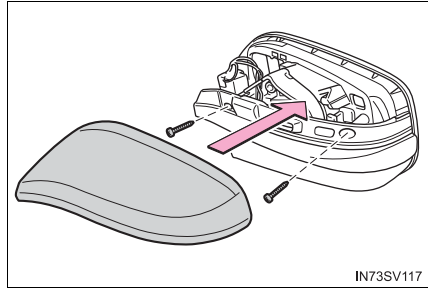

- 17 Alinhe as abas e prenda o espelho, empurrando-o em cada par de abas diagonalmente oposto e na ordem. Certifique-se de inserir as abas na ordem descrita na ilustração, e as empurre até ouvir um clique.

Se você não ouvir o clique, não force as abas. Ao invés disso, remova o espelho e verifique o alinhamento delas.

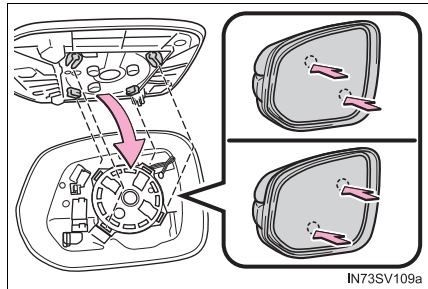

■ Substituição das lâmpadas descritas abaixo

Se alguma das lâmpadas listadas abaixo queimar, providencie a troca em uma Concessionária Autorizada Toyota.

- Faróis
- Luzes diurnas (DRL)
- Luzes de posição dianteiras/luzes dos sinalizadores de direção dianteiros (Tipo de LED)
- Luzes dos sinalizadores de direção laterais
- Luzes de neblina dianteiras
- Lanternas
- Luzes delimitadoras laterais e traseiras
- Luzes de freio

- Luzes dos sinalizadores de direção traseiros de LED
- Luz de freio elevada

■ Luzes de LED

As luzes descritas a seguir são compostas por diversos LEDs. Se algum dos LEDs queimar, providencie a troca da lâmpada em uma Concessionária Autorizada Toyota.

- Faróis
- Luzes diurnas (DRL)
- Luzes de posição dianteiras/luzes dos sinalizadores de direção dianteiros (Tipo de LED)
- Luzes dos sinalizadores de direção laterais
- Luzes de neblina dianteiras
- Lanternas
- Luzes delimitadoras laterais e traseiras
- Luzes de freio
- Luzes dos sinalizadores de direção traseiros de LED
- Luz de freio elevada

■ Condensação interna nas lentes

A formação de condensação temporária no interior das lentes dos faróis não indica uma falha. Contate uma Concessionária Autorizada Toyota para informações adicionais sobre as condições descritas abaixo.

- Gotas grandes de água são formadas no interior das lentes.
- Depósito de água no interior dos faróis.

 **ATENÇÃO****■ Substituição de lâmpadas**

- Desligue os faróis. Não tente substituir a lâmpada imediatamente após apagar os faróis.
As lâmpadas estarão muito quentes e poderão causar queimaduras.
 - Não toque no vidro da lâmpada com as mãos desprotegidas. Quando for inevitável segurar a parte de vidro da lâmpada, utilize e segure com um tecido limpo e seco para evitar que umidade e oleosidade entrem em contato com a lâmpada.
Além disso, se a lâmpada estiver riscada ou cair, poderá explodir ou trincar.
 - Instale as lâmpadas e todos os componentes usados para fixá-las. A negligência poderá resultar em danos por aquecimento, fogo, ou entrada de água na unidade do farol. Isto poderá danificar os faróis ou causar condensação nas lentes.
 - Não tente reparar ou desmontar quaisquer lâmpadas, conectores, circuitos elétricos ou componentes. Isso poderá resultar em ferimentos graves ou fatais devido a choque elétrico.
- Para evitar danos ou incêndio**
- Certifique-se de que as lâmpadas estejam devidamente assentadas e travadas.
 - Verifique a corrente nominal em watts da lâmpada antes da instalação para evitar danos por aquecimento.

 **NOTA****■ Ao substituir as luzes externas para os pés**

Se a janela do lado que você estiver trabalhando impedi-lo de conduzir a operação de substituição corretamente, abra a janela do lado em uso para que se tenha espaço suficiente para trabalhar. Continuar a operação sem permitir que haja espaço suficiente para a realização do procedimento pode arranhar a pintura do veículo.

Quando houver problemas

10

10-1. Informações essenciais

- Sinalizadores de emergência... 506
- Se for necessário parar o veículo em uma emergência 507
- Se o veículo estiver submerso ou se o nível de água sobre a estrada estiver aumentando... 509

10-2. Medidas a serem tomadas em caso de emergência

- Se for necessário rebocar o veículo..... 510
- Se você achar que algo está errado..... 516
- Se um indicador de advertência acender ou se um alarme soar 517
- Se uma mensagem de advertência for exibida..... 522
- Se um pneu furar 528
- Se não houver partida do motor..... 543
- Se a smartkey não funcionar corretamente (veículos com smartkey)..... 545
- Se a bateria do veículo estiver descarregada..... 547
- Se o veículo superaquecer 551
- Se o combustível acabar e o motor parar subitamente..... 554
- Se o veículo atolar 555

10-3. Assistência 24 horas

- Assistência 24 horas..... 557
- Como acionar 558
- Condições gerais 559
- Serviços 560
- Exclusões 563

Sinalizadores de emergência

Utilize os sinalizadores de emergência para alertar os outros motoristas, caso seja necessário parar o veículo na pista devido a uma falha.

Pressione o interruptor.

Todas as luzes sinalizadoras de direção irão piscar.

Para desativá-las, pressione novamente o interruptor.

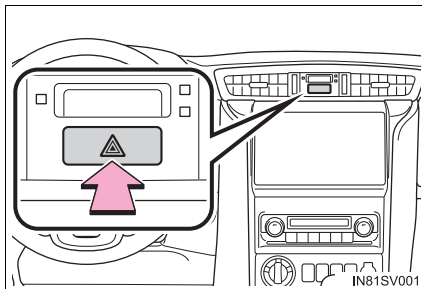

■ Sinalizadores de emergência

Se os sinalizadores de emergência forem ativados durante um longo período, enquanto o motor não estiver funcionando, a bateria pode descarregar.

Se for necessário parar o veículo em uma emergência

Apenas em uma emergência, como por exemplo, se for impossível parar o veículo da maneira convencional, pare o veículo de acordo com o seguinte procedimento:

- 1 Pressione constante e firmemente o pedal de freio com ambos os pés.
Não bombeie o pedal de freio repetidamente, pois isto aumentará o esforço necessário para diminuir a velocidade do veículo.
- 2 Posicione a alavanca de mudança de marchas em N.
 - ▶ Caso a alavanca de mudança de marchas esteja posicionada em N
- 3 Após reduzir a velocidade, pare o veículo em um local seguro fora da pista.
- 4 Desligue o motor.
 - ▶ Se não for possível mover a alavanca de mudança de marchas para a posição N
- 3 Mantenha o pedal de freio pressionado com ambos os pés para que a velocidade do veículo seja reduzida o máximo possível.
- 4 Veículos sem smartkey:
Pare o motor, girando a chave de ignição para a posição "ACC" (ACES-SÓRIO).

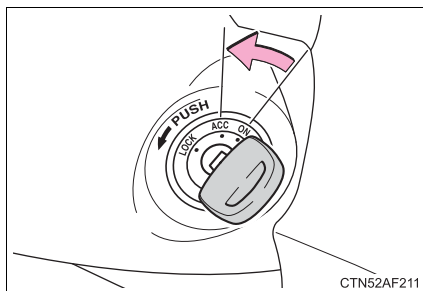

Veículos com smartkey:

Para desligar o motor, pressione o botão de partida e mantenha-o pressionado por 2 segundos ou mais, ou pressione-o brevemente por 3 vezes ou mais, consecutivamente.

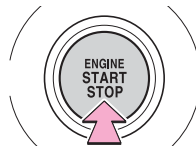

Pressione e mantenha pressionado por 2 segundos ou mais, ou pressione brevemente 3 vezes ou mais

11E7RV009

- 5 Pare o veículo em um local seguro, fora da pista.

ATENÇÃO

■ Caso seja necessário desligar o motor com o veículo em movimento

- A assistência elétrica para os freios e para o volante de direção não estará disponível, fazendo com que o pedal de freio fique mais duro para pressioná-lo e o volante mais pesado para esterçá-lo. Desacelere o máximo possível antes de desligar o motor.
- Veículos sem smartkey: Nunca tente remover a chave; isso pode resultar no travamento do volante de direção.

Se o veículo estiver submerso ou se o nível de água sobre a estrada estiver aumentando

Este veículo não foi desenvolvido para condução em estradas profundamente submersas em água. Não dirija em estradas que possam estar submersas ou onde o nível de água possa aumentar. É perigoso permanecer no veículo se for antecipado que o veículo poderá ser inundado ou se for levado pela correnteza da chuva. Mantenha-se calmo e siga as instruções abaixo.

- Se a porta puder ser aberta, abra-a e saia do veículo.
- Se a porta não puder ser aberta, abra o vidro usando o interruptor do vidro elétrico e garanta uma rota de fuga.
- Se o vidro puder ser aberto, saia do veículo pela janela.
- Se a porta e o vidro não puderem ser abertos devido à elevação do nível da água, mantenha a calma, aguarde até o nível da água dentro do veículo aumentar ao ponto da pressão da água ser a mesma dentro e fora do veículo e, em seguida, abra a porta depois de esperar que a enxurrada entre no veículo e saia dele. Quando o nível de água do lado de fora exceder uma altura equivalente a metade da altura da porta, a porta não pode ser aberta devido à pressão da água.

■ O nível de água excede o assoalho

Quando o nível da água passar do assoalho e o tempo passar, os equipamentos elétricos serão danificados, os vidros elétricos não funcionarão e o motor irá parar de funcionar e, possivelmente, o veículo não será capaz de se mover.

■ Utilizar um martelo de emergência*

Um vidro laminado é utilizado no para-brisa deste veículo.

O vidro laminado não pode ser quebrado por um martelo de emergência*.

Entretanto, o vidro temperado é utilizado nos vidros laterais deste veículo.

*: Entre em contato com uma Concessionária Autorizada Toyota ou um fabricante de acessórios pós-vendas para mais informações sobre o martelo de emergência.

ATENÇÃO

■ Cuidados durante a condução

Não dirija em estradas que possam estar submersas ou onde o nível de água possa aumentar. Do contrário, o veículo poderá ser danificado e não poderá se mover, bem como poderá ficar inundado e poderá ser levado pela chuva e, possivelmente, poderá levar a uma fatalidade.

Se for necessário rebocar o veículo

Se for necessário rebocar, recomendamos que o procedimento seja feito por uma Concessionária Autorizada Toyota ou serviço de reboque especializado, usando caminhão com sistema de levantamento das rodas ou com plataforma. Use um sistema de corrente de segurança em toda a operação de rebocamento e observe toda a legislação federal/estadual e local.

Situações nas quais será necessário entrar em contato com a concessionária antes de rebocar o veículo

As situações a seguir poderão evidenciar um problema na transmissão. Entre em contato com a Concessionária Autorizada Toyota ou o serviço de reboque especializado antes do reboque de fato.

- O motor está funcionando, mas o veículo não se movimenta.
- O veículo produz ruídos anormais.

Rebocamento com um caminhão tipo guincho

Para evitar danos à carroçaria, não faça o rebocamento com um caminhão tipo guincho.

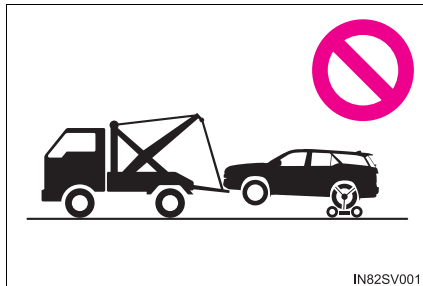

Rebocamento com plataforma de levantamento

► Pela extremidade dianteira

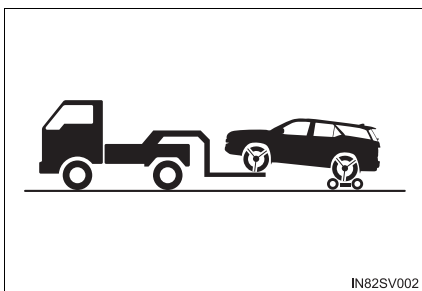

Use um carrinho de rebocamento sob as rodas traseiras.

► Pela extremidade traseira

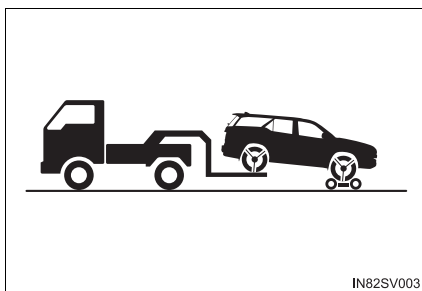

Use um carrinho de rebocamento sob as rodas dianteiras.

Utilizando um caminhão guincho com plataforma

Se o seu veículo for transportado por um caminhão de plataforma, ele deverá ser amarrado nas posições indicadas na ilustração.

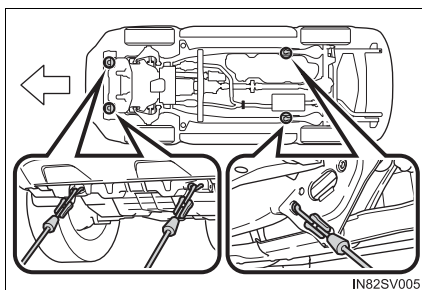

Se forem usadas correntes ou cabos para amarrar o veículo, os ângulos sombreados em preto deverão ser de 45°.

Não aperte excessivamente as amarrações, caso contrário, o veículo poderá ser danificado.

Se não for possível amarrar o veículo utilizando o método acima, utilize cintas de amarração de pneus.

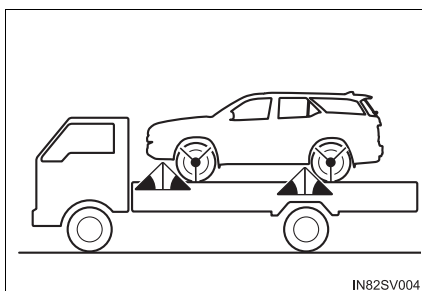

Rebocamento de emergência

Se, em uma emergência, não houver disponibilidade de um caminhão de reboque, o veículo poderá ser rebocado temporariamente usando cabos ou correntes presas aos ganchos de rebocamento de emergência. Isso só deverá ser feito em pistas pavimentadas por percursos de 80 km em velocidades menores do que 30 km/h.

O motorista deverá estar no veículo para esterçar e acionar os freios. As rodas do veículo, conjunto de tração, eixos, direção e freios devem estar em boas condições.

Procedimento de rebocamento de emergência

1 Remova os defletores de ar dianteiros.

① Vire e puxe as presilhas.

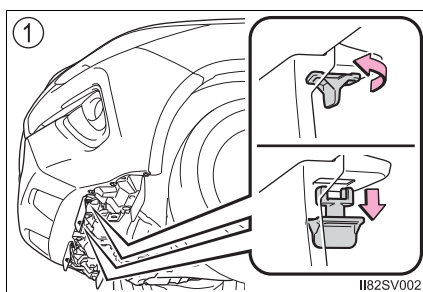

② Mova os defletores de ar dianteiros na direção da seta e, depois, remova-os.

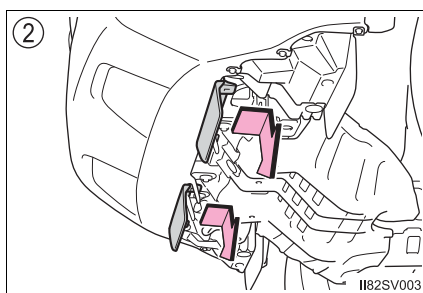

- 2** Instale os cabos ou correntes firmemente nos ganchos de reboque.
Tome cuidado para não danificar a carroceria do veículo.

► Dianteira

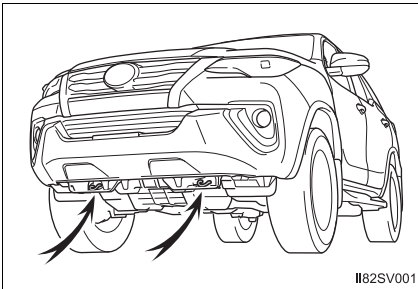

II82SV001

► Traseira

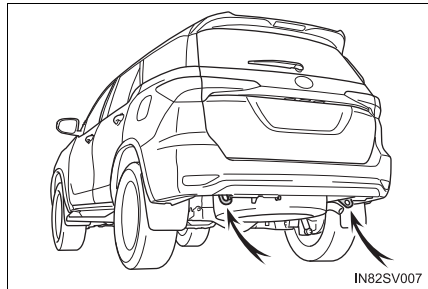

IN82SV007

- 3** Entre no veículo que será rebocado e acione a partida do motor.

Se for impossível dar a partida no motor, posicione o interruptor de ignição na posição "ON" (LIGADO) (veículos sem smartkey) ou o botão de partida no modo "IGNITION ON" (IGNIÇÃO LIGADA) (veículos com smartkey).

- 4** Modelos 4x4: Coloque o interruptor de controle de tração dianteira em H2.
(→P. 314)
- 5** Coloque a alavanca de mudança de marchas em N e libere o freio de estacionamento.

Quando não for possível mover a alavanca de mudança de marchas:
→P. 192

■ Durante o reboque

Se o motor não estiver funcionando, a assistência para os freios e a direção não irão funcionar, dificultando o esterçamento e a frenagem.

⚠ ATENÇÃO

Observe as precauções abaixo.

A negligência poderá resultar em ferimentos graves ou fatais.

■ Ao rebocar o veículo

Pre 4x2:

Certifique-se de transportar o veículo com todas as quatro rodas levantadas do chão. Se o veículo for rebocado com os pneus em contato com o chão, o conjunto de tração e peças relacionadas podem ser danificados, ou um acidente pode acontecer devido às mudanças na direção do veículo.

Modelos 4x4:

Certifique-se de transportar o veículo com todas as quatro rodas levantadas do chão. Se o veículo for rebocado com os pneus em contato com o chão, a árvore de transmissão ou os componentes relacionados poderão ser danificados e o veículo poderá se soltar do caminhão.

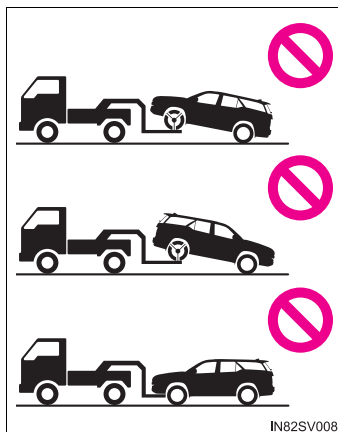
**■ Durante o reboque**

- Ao rebocar usando cabos ou correntes, evite partidas repentinas, etc., que aplicam força excessiva aos ganchos de reboque, cabos ou correntes. Os ganchos de reboque, cabos ou correntes podem ser danificados, soltar fragmentos que poderão atingir as pessoas e causar danos graves.
- Não coloque o interruptor de ignição na posição "LOCK" (TRAVADO) (veículos sem smartkey) ou desligue o botão de partida (veículos com smartkey). Há a possibilidade de travamento do volante de direção, o que impedirá a sua operação.

 NOTA

- **Para evitar danos ao veículo ao rebocar usando um caminhão com plataforma de levantamento das rodas**
 - Não reboque o veículo pela parte traseira se o interruptor de ignição estiver na posição "LOCK" (TRAVADO), ou se a chave foi removida (veículos sem smartkey) ou se o botão de partida estiver desligado (veículos com smartkey). A trava do mecanismo de direção não é forte o bastante para manter as rodas dianteiras em linha reta.
 - Ao levantar o veículo, mantenha a altura livre da pista adequada para o rebocamento na extremidade oposta do veículo levantado. Sem a folga adequada, o veículo poderá ser danificado durante o rebocamento.
- **Para evitar danos ao veículo ao rebocar com um caminhão de tipo guincho**

Não reboque usando um caminhão tipo guincho, seja pela extremidade dianteira ou traseira.
- **Para evitar danos ao veículo durante um rebocamento de emergência**

Não instale cabos ou correntes nos componentes da suspensão.

Se você achar que algo está errado

Se identificar algum dos sintomas abaixo, seu veículo provavelmente exigirá ajustes ou reparos. Contate uma Concessionária Autorizada Toyota assim que possível.

Sintomas visíveis

- Vazamentos de fluido sob o veículo.
(O gotejamento de água originado do ar condicionado após o uso é normal).
- Pneus baixos ou desgaste irregular dos pneus
- O ponteiro do indicador de temperatura do líquido de arrefecimento do motor indica continuamente acima do normal.

Sintomas audíveis

- Alterações no ruído do escapamento
- Rangido excessivo dos pneus nas curvas
- Ruídos estranhos relacionados ao sistema da suspensão
- Batidas ou outros ruídos relacionados ao motor





Sintomas operacionais





- Motor falhando, dando trancos ou funcionamento áspero
- Perda considerável de potência
- O veículo puxa fortemente para um lado ao aplicar os freios
- O veículo puxa fortemente para um lado ao conduzir em uma estrada nivelada
- Perda da efetividade dos freios, freios esponjosos, pedal quase toca o assoalho









Se um indicador de advertência acender ou se um alarme soar

Calmamente, execute as ações abaixo se uma dos indicadores de advertência acender ou piscar. Se a luz acender ou piscar, mas, em seguida, apagar, não indicará necessariamente uma falha no sistema. Entretanto, se isso continuar a ocorrer, providencie a inspeção do veículo por uma Concessionária Autorizada Toyota.

Lista de indicadores e alarmes de advertência

Indicador de advertência	Indicador de advertência/Detalhes/Ações
	<p>Indicador de advertência do sistema de freio (alarme de advertência)</p> <p>Indica:</p> <ul style="list-style-type: none"> • Nível baixo do fluido de freio • Falha no sistema de freio • Pressão negativa baixa no tanque de vácuo <p>→ Pare imediatamente o veículo em um local seguro e contate uma Concessionária Autorizada Toyota. Continuar dirigindo poderá ser perigoso.</p>
 <p>(Pisca ou acende)</p>	<p>Indicador de falha (alarme de advertência)</p> <p>Indica os seguintes problemas, se o indicador de advertência acender ou piscar:</p> <ul style="list-style-type: none"> • Falha no sistema de controle eletrônico do motor. • Falha no sistema de controle eletrônico da válvula de aceleração. • Falha no sistema de controle eletrônico da transmissão automática. • A pressão de reforço no turbocompressor está anormalmente alta.*1 • Falha do sistema DPF. <p>→ Providencie imediatamente a inspeção do veículo em uma Concessionária Autorizada Toyota.</p>
	<p>Indicador de advertência do sistema de airbag</p> <p>Indica uma falha no:</p> <ul style="list-style-type: none"> • Sistema de airbag; ou • Sistema do pré-tensionador do cinto de segurança <p>→ Providencie imediatamente a inspeção do veículo em uma Concessionária Autorizada Toyota.</p>
 <p>(Pisca)</p>	<p>Indicador de tração 4x4 em baixa velocidade</p> <p>Indica uma falha no sistema de tração 4x4 ao piscar o indicador rapidamente.</p> <p>→ Providencie imediatamente a inspeção do veículo em uma Concessionária Autorizada Toyota.</p>

Indicador de advertência	Indicador de advertência/Detalhes/Ações
	<p>Indicador de advertência do sistema de direção elétrica (alarme de advertência)</p> <p>Indica uma falha no sistema de direção elétrica</p> <p>→ Providencie imediatamente a inspeção do veículo em uma Concessionária Autorizada Toyota.</p>
	<p>Indicador de patinamento</p> <p>Indica uma falha no:</p> <ul style="list-style-type: none"> • Sistema Controle de Estabilidade (VSC); • Sistema de Controle de Oscilação do Reboque (TSC); • Sistema Controle de Estabilidade (VSC)/A-TRC; • Sistema de Assistência em Aclives (HAC); ou no • Sistema de Assistência em Declives (DACs) <p>→ Providencie imediatamente a inspeção do veículo em uma Concessionária Autorizada Toyota.</p> <p>O indicador começará a piscar quando qualquer um dos sistemas diferentes do sistema de controle de partida em aclives estiver funcionando.</p>
 <p>(Pisca)</p>	<p>Indicador de bloqueio do diferencial traseiro</p> <p>Indica uma falha no sistema de bloqueio do diferencial traseiro ao piscar o indicador rapidamente.</p> <p>→ Providencie imediatamente a inspeção do veículo em uma Concessionária Autorizada Toyota.</p>
 <p>(Pisca ou acende)</p>	<p>Indicador de advertência do Sistema de Segurança Pré-colisão (PCS)</p> <p>Quando um alarme soar simultaneamente:</p> <p>Indica que uma falha ocorreu no Sistema de Segurança Pré-colisão (PCS).</p> <p>→ Providencie a inspeção do veículo em uma Concessionária Autorizada Toyota imediatamente.</p> <p>Quando um alarme não soar:</p> <p>O Sistema de Segurança Pré-colisão (PCS) ficou temporariamente indisponível, uma ação corretiva pode ser necessária.</p> <p>→ Siga as instruções exibidas no computador de bordo colorido. (→P. 220, 522)</p> <p>Se o Sistema de Segurança Pré-colisão (PCS) ou o Controle de Estabilidade (VSC) estiver desabilitado, o indicador de advertência do Sistema de Segurança Pré-colisão (PCS) acenderá.</p> <p>→ P. 231</p>
 <p>(Amarelo)</p>	<p>Indicador do Alerta de Desvio de Faixa (LDA) (alarme de advertência)</p> <p>Indica uma falha no Alerta de Desvio de Faixa com Função de Assistência de Desvio (LDA)</p> <p>→ Siga as instruções exibidas no computador de bordo colorido. (→P. 241)</p>

Indicador de advertência	Indicador de advertência/Detalhes/Ações
	<p>Indicador BSM OFF (alarme de advertência) (se equipado) Indica uma falha na Função do Monitor de Ponto Cego (BSM) → Providencie imediatamente a inspeção do veículo em uma Concessionária Autorizada Toyota. Indica que o para-choque traseiro, em volta do sensor do radar, está coberto com sujeira, etc. (→P. 262) → Siga as instruções apresentadas no computador de bordo colorido. (→P. 261, 522)</p>
 <p>(Pisca)</p>	<p>Indicador RCTA OFF (alarme de advertência) (se equipado) Indica uma falha na função de Alerta de Tráfego Traseiro (RCTA) → Providencie imediatamente a inspeção do veículo em uma Concessionária Autorizada Toyota. Indica que o para-choque traseiro, em volta do sensor do radar, está coberto com sujeira, etc. (→P. 262) → Siga as instruções apresentadas no computador de bordo colorido. (→P. 261)</p>
 <p>(Pisca ou acende)</p>	<p>Indicador do cinto de segurança do motorista e do passageiro dianteiro (alarme de advertência)*² Avisa ao motorista e/ou ao passageiro no banco dianteiro para colocar o cinto de segurança dele/dela. → Afivele o cinto de segurança.</p>
 <p>(Pisca ou acende) ou</p>  <p>(Pisca ou acende)</p>	<p>Indicador do cinto de segurança dos passageiros traseiros (alarme de advertência)*³ Avisa aos passageiros traseiros para colocar os cintos de segurança → Afivele o cinto de segurança.</p>
	<p>Indicador de baixo nível de combustível Indica que a quantidade de combustível restante é de aproximadamente 12 L ou menos → Reabasteça o veículo.</p>
 <p>(Pisca ou acende)</p>	<p>Indicador principal (alarme de advertência) Um alarme irá soar e o indicador de advertência irá acender ou piscar para indicar que o sistema de advertência principal detectou uma falha. → P. 522</p>
	<p>Indicador do freio de estacionamento (alarme de advertência)*⁴ Avisa ao motorista para liberar o freio de estacionamento. → Libere o freio de estacionamento.</p>
 <p>(Pisca)</p>	<p>Indicador AUTO LSD Indica que o sistema está temporariamente indisponível devido ao superaquecimento do sistema de freios. → P. 336</p>

Indicador de advertência	Indicador de advertência/Detalhes/Ações
	<p>Indicador do Sistema de Freio Antitravamento (ABS)</p> <p>Indica uma falha no:</p> <ul style="list-style-type: none"> • Sistema de Freio Antitravamento (ABS); ou • Sistema de Assistência de Freio (BA) <p>→ Providencie imediatamente a inspeção do veículo em uma Concessionária Autorizada Toyota.</p>

- *1: Reduza a velocidade até que a lâmpada apague.
- *2: O alarme de advertência do cinto de segurança do motorista e do passageiro dianteiro soa para alertá-los que o cinto de segurança não está afivelado. Se o cinto de segurança não estiver afivelado, o alarme soará intermitentemente por certo período de tempo após o veículo atingir determinada velocidade.
- *3: O alarme de advertência do cinto de segurança dos passageiros do banco traseiro soa para alertá-los que o cinto de segurança não está afivelado. Se o cinto de segurança não estiver afivelado, o alarme soará intermitentemente por certo período de tempo após o cinto de segurança ser afivelado e desafivelado, e o veículo atingir determinada velocidade.
- *4: O alarme de advertência do freio de estacionamento aplicado soa se o veículo atingir ou exceder a velocidade de 5 km/h.

■ Sensor de detecção do passageiro dianteiro, aviso do cinto de segurança e alarme de advertência

- Se a bagagem for colocada sobre o banco do passageiro dianteiro, o sensor de detecção de ocupante do passageiro dianteiro pode fazer o indicador de advertência piscar e o alarme de advertência soar, mesmo se não houver um passageiro sentado no banco.
- Se uma almofada for colocada no banco, o sensor pode não detectar o passageiro, e o indicador de advertência pode não funcionar corretamente.

■ Se o indicador de falha acender durante a condução

Em alguns modelos, o indicador de falha acenderá se o tanque de combustível estiver totalmente vazio. Se o tanque de combustível estiver vazio, reabasteça o veículo imediatamente. O indicador de falha irá apagar após várias partidas/desligamentos.

Se o indicador de falha não apagar, entre em contato com uma Concessionária Autorizada Toyota assim que possível.

■ Alarme de Advertência

Em alguns casos, o alarme poderá não ser ouvido devido a um local barulhento ou ao som do áudio.

 **ATENÇÃO**

- Se um indicador de advertência acender ou se um alarme soar quando a mensagem for apresentada no computador de bordo colorido

Verifique e acompanhe as instruções da mensagem apresentada no computador de bordo colorido. A negligência poderá resultar em ferimentos graves ou fatais.

- Se o indicador do sistema de freio e do Sistema de Freio Antitravamento (ABS) permanecerem acesas

Pare imediatamente o veículo em um local seguro e entre em contato com a Concessionária Autorizada Toyota. O veículo se tornará extremamente instável durante a frenagem e o Sistema de Freio Antitravamento (ABS) poderá falhar, o que pode causar um acidente e resultar em ferimentos graves ou fatais.

 **NOTA**

- O indicador de falhas acende quando a pressão de reforço do turbocompressor estiver anormalmente alta

Nunca dirija em alta velocidade ou acelere o motor, mesmo depois do indicador apagar.

Se uma mensagem de advertência for exibida

O computador de bordo colorido apresenta advertências de falhas no sistema, operações realizadas de forma incorreta e mensagens que indicam a necessidade de manutenção. Quando uma mensagem for apresentada, execute o procedimento de correção adequado à mensagem.

① Indicador principal

O indicador de advertência principal também irá acender ou piscar quando uma mensagem estiver sendo apresentada no computador de bordo colorido.

② Computador de bordo colorido

③ Método de tratamento

Siga as instruções da mensagem no computador de bordo colorido.

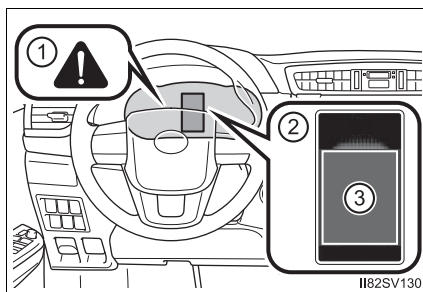

Se uma das mensagens de advertência aparecer novamente após ter executado as ações abaixo, entre em contato com a Concessionária Autorizada Toyota.

Mensagens e advertências

Os indicadores de advertência e os alarmes de advertência funcionam conforme descrito abaixo, dependendo do conteúdo da mensagem. Se a mensagem indicar a necessidade de inspeção por uma Concessionária Autorizada Toyota, providencie imediatamente a inspeção do veículo pela Concessionária Autorizada Toyota.

	Indicador do sistema	Alarme de advertência*	Advertência
Acende	Acende	Soa	Indica uma situação importante, como quando há uma irregularidade no funcionamento de um sistema relacionado à condução, ou que poderá haver perigo se o procedimento de correção não for realizado
Acende	—	Soa	
—	Acende ou pisca	Soa	Indica uma situação importante, como quando o sistema apresentado no computador de bordo colorido pode não estar funcionando corretamente
Pisca	—	Soa	Indica uma situação, como quando há a iminência de perigo ou danos ao veículo
Acende	—	Não soa	Indica uma condição, como uma irregularidade no funcionamento de componentes elétricos, a condição dos mesmos, ou a necessidade de manutenção
Pisca	—	Não soa	Indica uma situação, como quando uma operação foi realizada de forma incorreta, ou indica como realizar uma operação de forma correta

A operação dos indicadores e alarmes de advertência pode diferir desses estados. Neste caso, realize o procedimento de correção de acordo com a mensagem exibida.

*: Um alarme soará na primeira vez em que a mensagem for apresentada no computador de bordo colorido.

■ Mensagens de advertência

As mensagens de advertência explicadas abaixo podem diferir das mensagens reais, de acordo com as condições da operação e as especificações do veículo.

■ Se uma mensagem sobre uma operação for apresentada

● Se uma mensagem sobre uma operação do botão de partida for apresentada

Uma instrução para a operação do botão de partida é mostrada quando o procedimento incorreto para dar a partida no motor é realizado, ou quando o botão de partida é acionado incorretamente. Siga as instruções apresentadas no computador de bordo colorido para operar o botão de partida novamente.

● Se uma mensagem sobre uma operação da alavanca de mudança de marchas for apresentada

Para evitar que a alavanca de mudança de marchas seja operada incorretamente, ou o veículo se mova inesperadamente, uma mensagem solicitando a mudança de posição da alavanca de mudança de marchas pode ser mostrada no computador de bordo colorido. Neste caso, siga as instruções da mensagem e mude a posição da alavanca de mudança de marchas.

● Se uma mensagem ou imagem sobre um estado de abertura/fechamento de um componente, ou reabastecimento de um consumível, for apresentada

Confirme o componente indicado pelo computador de bordo colorido ou por um indicador de advertência e, em seguida, realize o método de resolução, tal como fechar uma porta aberta ou reabastecer um consumível.

■ Se for apresentado

A pressão do óleo do motor está baixa demais. (Essa mensagem de advertência poderá ser apresentada se o veículo estiver parado em um aclive. Mova o veículo até uma superfície nivelada e verifique se a mensagem sai da tela.)

Pare imediatamente o veículo em um local seguro e contate uma Concessionária Autorizada Toyota. Continuar dirigindo poderá ser perigoso.

■ Se a mensagem “Accelerator and Brake Pedals Pressed Simultaneously” (Pedais do Acelerador e Freio Pressionados Simultaneamente) for apresentada

O pedal do acelerador e do freio foram pressionados simultaneamente.

(→P. 163)

Solte o pedal do acelerador e pressione o pedal de freio.

■ Se a mensagem “Differential oil temp high Shift to 2WD mode Cooling time required” (Temperatura de óleo do diferencial alta. Mude para o modo 4x2. Um período de resfriamento é necessário) ou “Differential oil temp high Cooling time required” (Temperatura de óleo do diferencial alta. Um período de resfriamento é necessário) for apresentada

A temperatura do óleo do diferencial está muito alta.

Coloque o interruptor de controle de tração dianteira em H2 e reduza a velocidade do veículo ou pare-o em um local seguro. (P. 314).

- Se a mensagem “Engine oil level low add or replace” (Nível de óleo do motor baixo. Adicione ou substitua) for apresentada
 - Nível de óleo do motor está baixo. (Essa mensagem de advertência poderá ser apresentada se o veículo estiver parado em um aclive. Mova o veículo até uma superfície nivelada e verifique se a mensagem sai da tela.)
 - Verifique o nível de óleo do motor e adicione ou substitua o óleo, se necessário. (→P. 438)
- Se a mensagem “Power turned off to save battery” (Alimentação desligada para economizar bateria) for apresentada
 - A alimentação foi desligada pela função de desligamento automático.
 - A próxima vez em que a partida for acionada, aumente levemente a rotação do motor e mantenha neste nível por aproximadamente 5 minutos para recarregar a bateria.
- Se a mensagem “DPF full Manual regeneration required See owner’s manual” (DPF Cheio, a regeneração manual é necessária. Consulte o manual do proprietário) for apresentada
 - O depósito acumulado no filtro precisa ser regenerado. (→P. 339)
- Se a mensagem “DPF regeneration in progress” (regeneração do DPF em andamento) for apresentada
 - A regeneração está sendo realizada automaticamente pelo sistema DPF. (→P. 338)
- Se uma mensagem indicando uma falha na câmera dianteira for apresentada
 - Os sistemas a seguir poderão ser suspensos até que a falha apresentada na mensagem seja resolvido. (→P. 220,522)
 - Sistema de Segurança Pré-colisão (PCS)*
 - Alerta de Desvio de Faixa com Função de Assistência de Desvio (LDA)*
 - Controle de Velocidade Adaptativo (ACC)*
 - *: Se equipado
- Se uma mensagem que indica uma falha no sensor do radar for exibida
 - Os sistemas a seguir poderão ser suspensos até que a falha apresentada na mensagem seja resolvido. (→P. 220,522)
 - Sistema de Segurança Pré-colisão (PCS)*
 - Alerta de Desvio de Faixa com Função de Assistência de Desvio (LDA)*
 - Controle de Velocidade Adaptativo (ACC)*
 - *: Se equipado
- Se a mensagem “See owner’s manual” (Consulte o manual do proprietário) for apresentada
 - Se as mensagens abaixo forem mostradas, siga as instruções em conformidade.
 - “Engine Coolant Temp High Stop in a Safe Place” (Alta Temperatura do Líquido de Arrefecimento do Motor. Pare em um Local Seguro) (→P. 551)
 - “BSM Unavailable” (Monitor de Ponto Cego (BSM) Indisponível) (→P. 261)
 - “Transmission fluid temp high” (Alta temperatura do fluido da transmissão) (→P. 199)
 - “Water accumulation in fuel filter” (Acúmulo de água no filtro de combustível) (→P. 472)

- “DPF full” (DPF cheio) (→P. 339)
- “Front Camera Temporarily Unavailable” (Câmera Dianteira Temporariamente Indisponível) (→P. 220)
- Se a mensagem “Smart Entry & Start System malfunction” (Falha no Sistema Smart entry & start) for apresentada, isso pode ser uma falha. Providencie imediatamente a inspeção do veículo na Concessionária Autorizada Toyota.
- Se a mensagem “Low Braking Power Stop in a Safe Place” (Baixa Potência dos Freios. Pare em um Local Seguro) for apresentada, isso pode indicar uma falha. Pare imediatamente o veículo em um local seguro e contate uma Concessionária Autorizada Toyota. Continuar dirigindo pode ser perigoso.
- Se as mensagens abaixo forem mostradas, poderá existir uma irregularidade no funcionamento. Pare imediatamente o veículo em um local seguro e contate uma Concessionária Autorizada Toyota.
 - “Charging System Malfunction Stop in a Safe Place” (Falha no Sistema de Carga. Pare em um Local Seguro)
 - “Oil Pressure Low Stop in a Safe Place” (Baixa Pressão de Óleo. Pare em um Local Seguro)
- Se a mensagem “Radar Cruise Control Temporarily Unavailable See Owner’s Manual” (Controle de Velocidade Adaptativo (ACC) Temporariamente Indisponível. Consulte o Manual do Proprietário) for apresentada

O Controle de Velocidade Adaptativo (ACC) será suspenso temporariamente ou até que o problema descrito na mensagem seja resolvido. (causas e métodos de resolução: (→P. 220)
- Se a mensagem “Radar Cruise Control Unavailable” (Controle de Velocidade Adaptativo (ACC) Indisponível) for apresentada

O Controle de Velocidade Adaptativo (ACC) não poderá ser utilizado temporariamente. Utilize o sistema quando ele estiver disponível.
- Se a mensagem “Visit your dealer” (Visite a Concessionária) for apresentada na tela

O sistema ou peça exibida no computador de bordo colorido apresenta uma falha. Providencie imediatamente a inspeção do veículo em uma Concessionária Autorizada Toyota.
- **Alarme de advertência**

Em alguns casos, o alarme poderá não ser ouvido devido a um local barulhento ou ao som do áudio.

ATENÇÃO

- Se um indicador de advertência acender ou se um alarme soar quando a mensagem for apresentada no computador de bordo colorido

Verifique e acompanhe as instruções da mensagem apresentada no computador de bordo colorido.

A negligência poderá resultar em ferimentos graves ou fatais.

 NOTA**■ Enquanto a advertência de nível de óleo do motor é exibida**

A operação contínua do motor com nível de óleo baixo irá danificá-lo.

■ Se a mensagem “WATER ACCUMULATION IN FUEL FILTER SEE OWNER'S MANUAL” (Acúmulo de água no filtro de combustível. Consulte o manual do proprietário) for apresentada no computador de bordo colorido

Nunca dirija o veículo se uma mensagem de advertência for exibida no visor. Continuar a dirigir com água acumulada no filtro de combustível irá danificar a bomba de injeção de combustível.

Se um pneu furar

O seu veículo possui um pneu reserva temporário. Logo, o pneu furado pode ser substituído pelo reserva.

Para obter detalhes sobre os pneus: →P. 473

⚠ ATENÇÃO

■ Se um pneu estiver furado

Não continue dirigindo com um pneu furado.

Conduzir o veículo mesmo em uma pequena distância com um pneu furado poderá danificar o pneu e a roda, resultando em danos irrecuperáveis, que poderiam resultar em um acidente.

Antes de levantar o veículo

- Pare o veículo em uma superfície segura, firme e plana.
- Aplique o freio de estacionamento.
- Posicione a alavanca de mudança de marchas em P.
- Desligue o motor.
- Ligue os sinalizadores de emergência. (→P. 506)

Localização do pneu reserva temporário, macaco mecânico e ferramentas

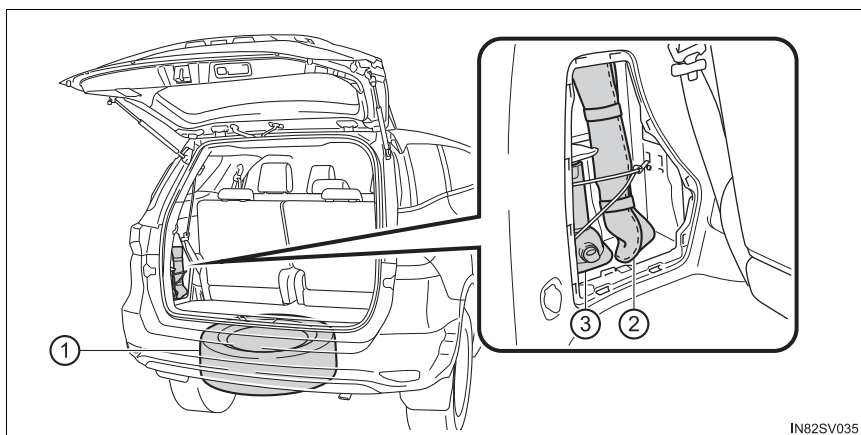

IN82SV035

- ① Pneu reserva temporário
- ② Bolsa de ferramentas
- ③ Macaco mecânico

⚠ ATENÇÃO**■ Uso do macaco mecânico**

O uso incorreto do macaco mecânico poderá resultar em ferimentos graves ou fatais se o veículo cair repentinamente do macaco mecânico.

- Não use o macaco mecânico para outra finalidade exceto trocar os pneus ou instalar e remover as correntes dos pneus.
- Use somente o macaco mecânico fornecido com este veículo para substituir um pneu furado.
Não use o macaco mecânico em outros veículos, e não use outros macaco mecânico para trocar pneus neste veículo.
- Certifique-se de que o macaco mecânico no pneu possa ser movido corretamente.
- Sempre verifique se o macaco mecânico no pneu está devidamente ajustado no seu ponto de levantamento.
- Não posicione parte alguma do seu corpo sob o veículo apoiado no macaco mecânico.
- Não acione a partida ou deixe o motor funcionando enquanto estiver apoiado pelo macaco mecânico.
- Não levante o veículo enquanto houver algum ocupante em seu interior.
- Ao levantar o veículo, não coloque objetos sobre ou sob o macaco mecânico.
- Não levante o veículo à altura acima do exigido para trocar o pneu.
- Não continue a levantar o veículo se a linha amarela de atenção aparecer
- Use um cavalete se for necessário acessar a parte inferior do veículo.

Tome um cuidado especial ao abaixar o veículo, certifique-se de que pessoas trabalhando nele ou próximas dele não sejam machucadas.

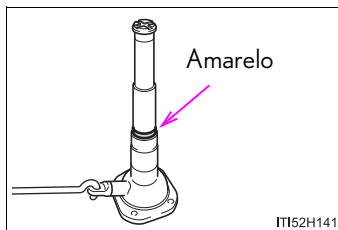
**■ Utilizar a alavanca do macaco mecânico**

Insira a parte quadrada firmemente até ouvir um clique para evitar que as extensões se separem inesperadamente.

Retirar o macaco mecânico e a bolsa de ferramentas

- 1 Remova a tampa.

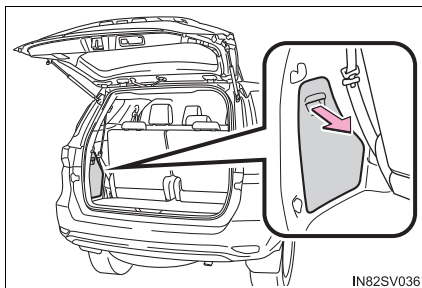

- 2 Solte a fita e remova a bolsa de ferramentas.

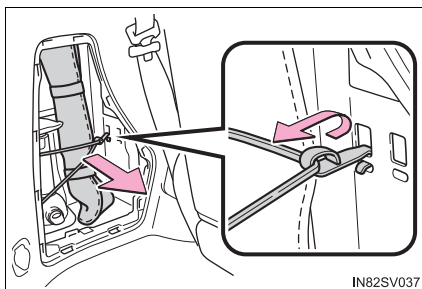

- 3 Como remover o macaco mecânico

- 1 Para soltar
- 2 Para apertar

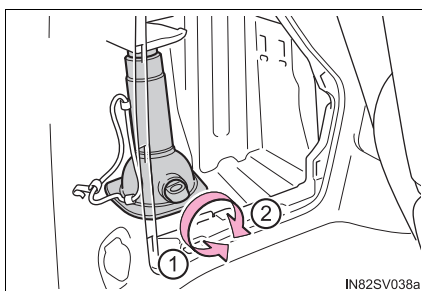

Remoção do pneu reserva temporário

► Para modelos sem kit antifurto

- 1 Junte a extremidade da alavanca do macaco mecânico, as extensões da alça e a chave de roda.

Para unir a extensão da alavanca do macaco mecânico e a chave de roda, encaixe a projeção na extensão da alavanca do macaco mecânico.

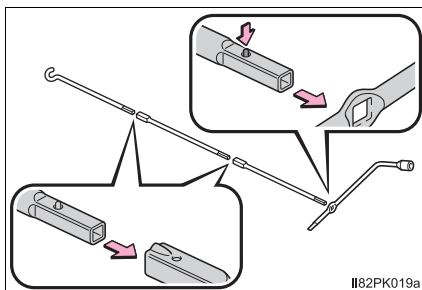

- 2 Insira a extremidade da alavanca do macaco mecânico no parafuso de abaixamento.

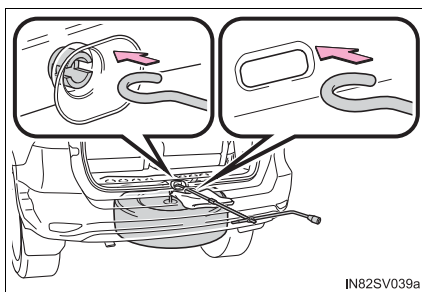

► Para modelos com kit antifurto

- 1 Junte a extremidade da chave segredo, as extensões da alça e a chave de roda.

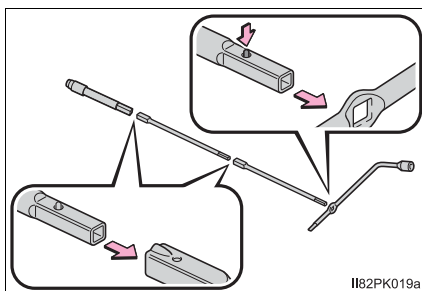

- 2 Insira a extremidade da chave segredo na trava antifurto.

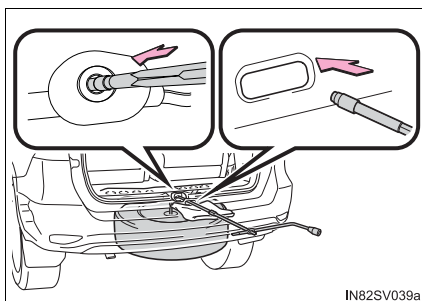

- 3 Abaixe o pneu reserva temporário completamente até o chão.

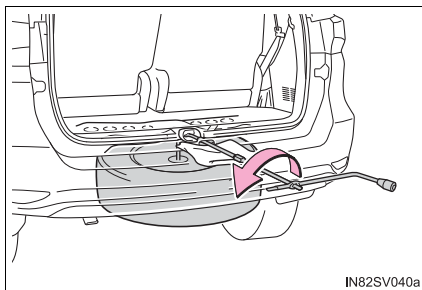

- 4 Remova o suporte e puxe o pneu reserva temporário.

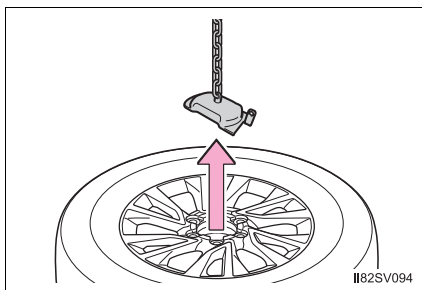

Substituição do pneu furado

- 1 Calce os pneus.

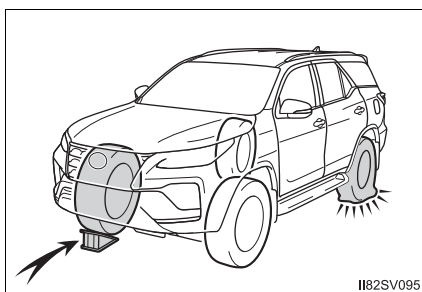

Pneu furado		Posições do calço da roda
Dianteiro	Lado esquerdo	Atrás do pneu traseiro direito
	Lado direito	Atrás do pneu traseiro esquerdo
Traseiro	Lado esquerdo	Na frente do pneu dianteiro direito
	Lado direito	Na frente do pneu dianteiro esquerdo

- 2** Remova a calota do pneu, utilizando a parte chanfrada da chave de roda, conforme mostrado na imagem.

Para proteger a calota da roda, coloque um tecido entre ela e a chave de roda.

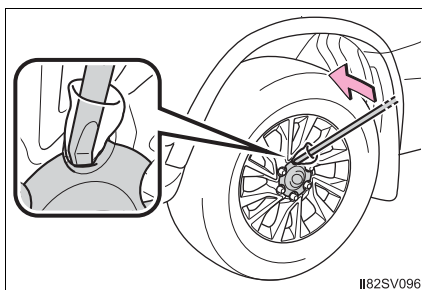

II82SV096

- Para modelos sem kit antifurto

- 3** Solte levemente as porcas da roda (uma volta).

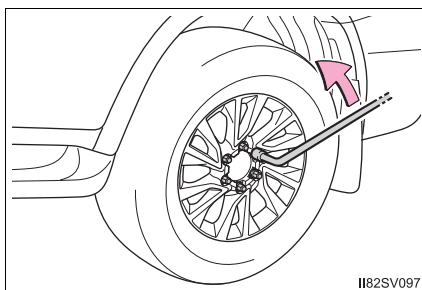

II82SV097

- Para modelos com kit antifurto

- 3** Instale a chave segredo na chave de roda.

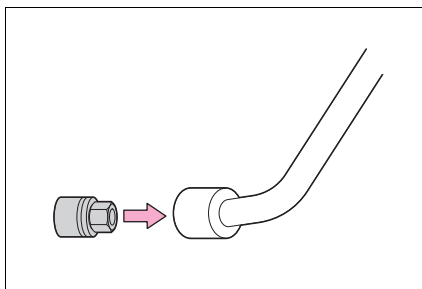

Utilize a chave segredo com a chave de roda e remova a porca trava da roda.

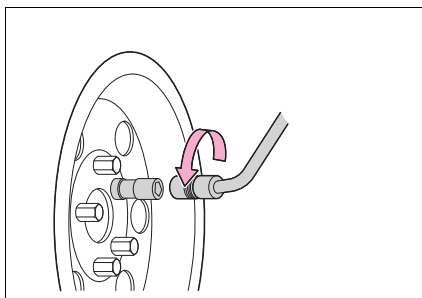

Remova a chave segredo da chave de roda.

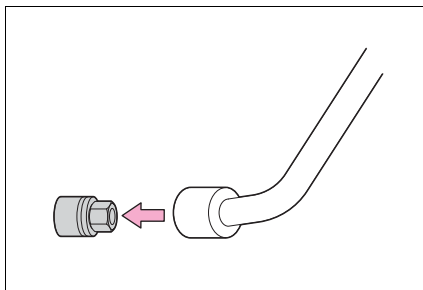

Solte levemente as porcas da roda (uma volta).

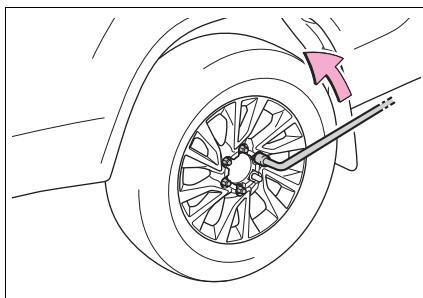

4 Montando a alavanca do macaco mecânico. (→P. 531)

5 Posicione o macaco mecânico nos pontos descritos na imagem.

① Dianteira

Sob a travessa

② Traseira

Sob a carcaça do eixo traseiro

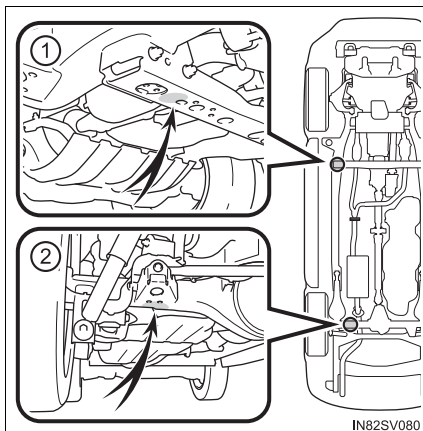

IN82SV080

6 Levante o veículo até que o pneu esteja levemente levantado do solo.

Ao posicionar o macaco mecânico sob a carcaça do eixo traseiro, certifique-se de que a ranhura sobre o macaco mecânico encaixe na carcaça do eixo traseiro.

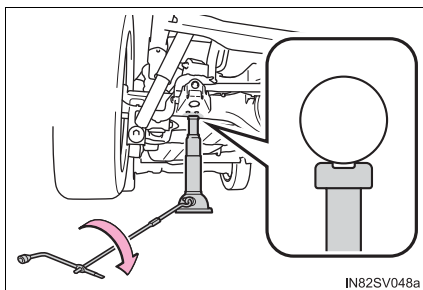

IN82SV048a

► Para modelos sem kit antifurto

- 7 Remova todas as porcas da roda e o pneu.

Ao apoiar o pneu no solo, coloque-o de modo que o desenho da roda esteja voltado para cima para evitar riscos na superfície da roda.

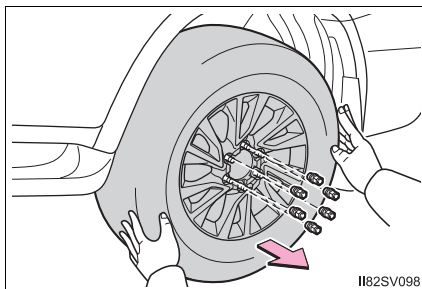

► Para modelos com kit antifurto

- 7 Remova todas as porcas da roda e o pneu.

Ao apoiar o pneu no solo, coloque-o de modo que o desenho da roda esteja voltado para cima para evitar riscos na superfície da roda.

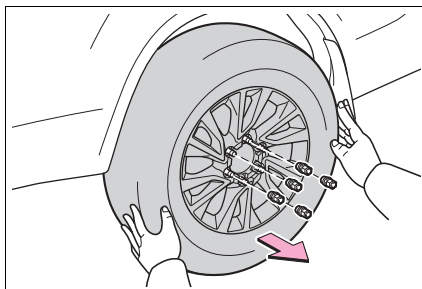

 **ATENÇÃO****■ Substituição do pneu furado**

- Observe as precauções abaixo.

A negligência poderá resultar em ferimentos graves:

- Abaixar o pneu reserva temporário completamente, até que ele atinja o chão antes de removê-lo do veículo.
- Não tente remover a calota da roda com as mãos. Tome as devidas precauções ao manusear a calota para evitar ferimentos inesperados.
- Não toque nos discos ou na área próxima aos freios imediatamente após a condução do veículo.

Após a condução do veículo, os discos e a área próxima aos freios estarão extremamente quentes. Ao tocar nessas áreas com as mãos, pés ou outras partes do corpo quando trocar um pneu, poderá resultar em queimaduras.

- A negligência destas precauções poderá resultar no desprendimento das porcas e a roda poderá se soltar, resultando em ferimentos graves ou fatais.
 - Aperte as porcas da roda com um torque de 105 N.m assim que possível, logo após a troca das rodas.
 - Não instale uma calota excessivamente danificada, uma vez que esta poderá se soltar da roda com o veículo em movimento.
 - Ao instalar um pneu, use somente porcas de roda que foram projetadas especificamente para esta roda.
 - Caso haja trincas ou deformações nos parafusos, roscas das porcas ou furos da roda, providencie a inspeção do veículo em uma Concessionária Autorizada Toyota.
 - Ao instalar as porcas da roda, certifique-se de instalá-las com as extremidades cônicas voltadas para dentro. (→P. 537)

■ Substituição de um pneu furado em veículos com tampa traseira elétrica

Nos casos em que o pneu for substituído, certifique-se de cancelar o sistema de tampa traseira elétrica (→P. 119). A negligência pode causar o acionamento não intencional da tampa traseira caso o interruptor da tampa traseira seja tocado acidentalmente, podendo prender as mãos e os dedos e causar ferimentos.

 **NOTA**

Em caso de perda das chaves ou segredo, contatar a Concessionária para solicitar a segunda via.

Sempre manter a chave do kit antifurto para rodas e kit antifurto para pneu reserva temporário no veículo, ela é imprescindível para troca de pneus em emergência e em revisões periódicas.

Para kit antifurto para rodas e kit antifurto para estepe é possível solicitar segunda via diretamente para o fornecedor através do website: <https://mcgard.com.br/reposicao/>

Instalação do pneu reserva temporário

- 1 Remova toda sujeira ou objetos estranhos da superfície de contato da roda.

Se houver objetos estranhos na superfície de contato da roda, as porcas de roda poderão se soltar enquanto o veículo estiver em movimento, e o pneu poderá sair do veículo.

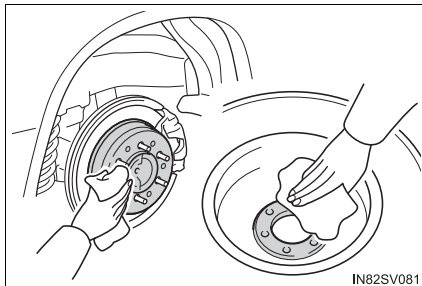

- 2 Instale o pneu reserva temporário e aperte levemente cada porca com a mão, aproximadamente com o mesmo torque.

▶ Rodas de aço

Aperte as porcas da roda até que a parte cônica fique presa e levemente em contato com o assento do disco de roda.

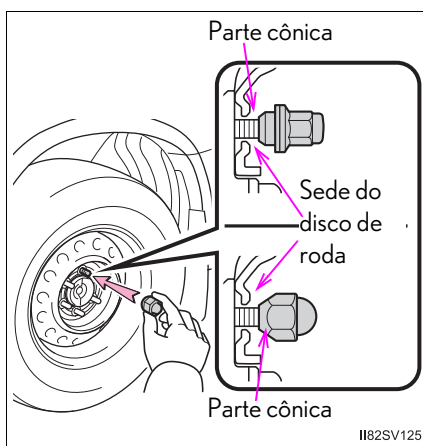

▶ Rodas de alumínio

Gire as porcas da roda até que as arruelas entrem em contato com o disco de roda.

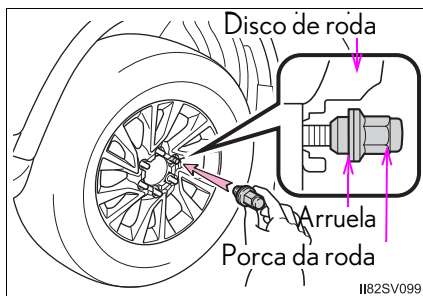

Ao substituir uma roda de aço por outra equivalente, aperte as porcas até que a parte cônica fique presa e levemente em contato com o assento do disco da roda.

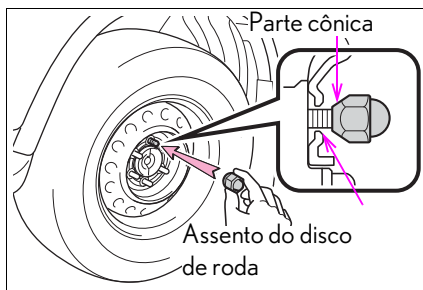

Ao substituir uma roda de alumínio por uma roda de aço, aperte as porcas até que a parte cônica fique presa e levemente em contato com o assento do disco de roda.

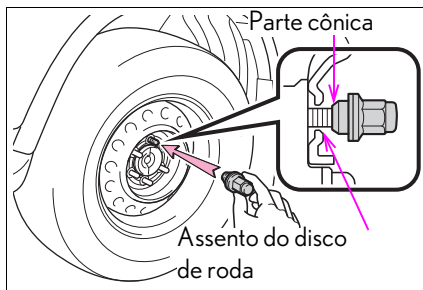

Ao substituir uma roda de alumínio por outra equivalente, gire as porcas até que as arruelas entrem em contato com o disco de roda.

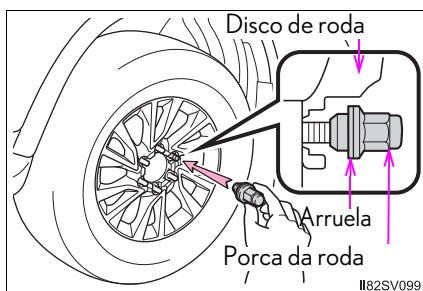

3 Abaixue o veículo.

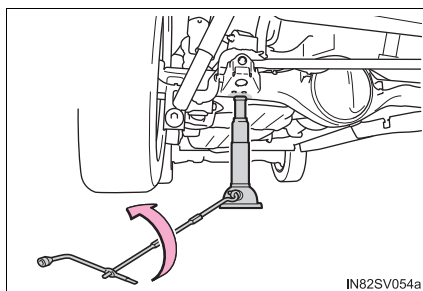

► Para modelos sem kit antifurto

- 4 Aperte firmemente cada porca duas ou três vezes na sequência indicada na ilustração.

Torque de aperto:

105 N.m

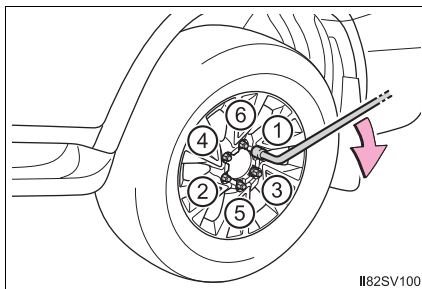

► Para modelos com kit antifurto

- 4 Aperte firmemente cada porca duas ou três vezes na sequência indicada na ilustração.

Torque de aperto:

105 N.m

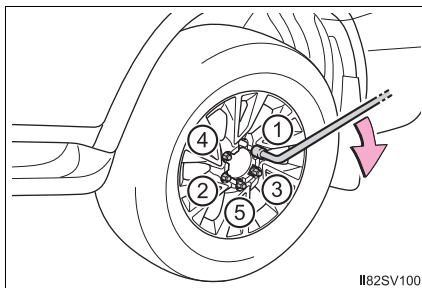

Instale manualmente a porca trava a roda.

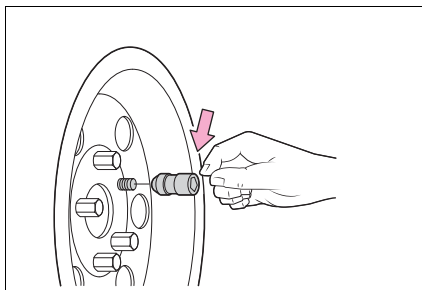

Instale a chave segredo na chave de roda.

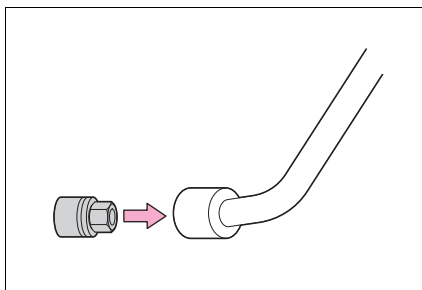

Utilize a chave segredo com a chave de roda e aperte a porca trava da roda.

Torque de aperto:

105 N.m

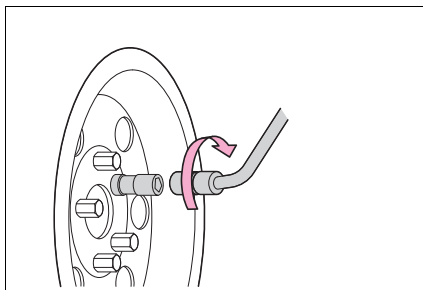

- 5 Veículos com pneu reserva temporário do mesmo tipo dos pneus instalados:
Reinstale a calota da roda.

Alinhe o encaixe da calota da roda com a haste da válvula, conforme ilustrado.

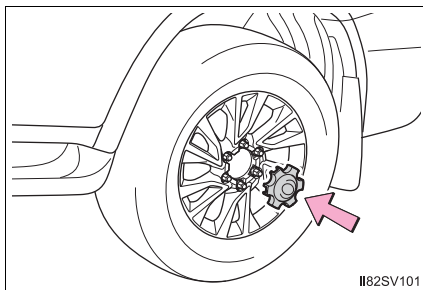

⚠ ATENÇÃO

■ Acondicionamento do pneu furado

A negligência em seguir as etapas listadas abaixo para o acondicionamento do pneu furado poderão resultar em danos ao suporte de pneu reserva temporário e na perda do pneu, o que, por sua vez, poderá resultar em ferimentos graves ou fatais.

Acondicionamento do pneu furado, do macaco mecânico e todas as ferramentas

- 1 Deite o pneu com a haste da válvula voltada para cima e instale o suporte, inserindo a garra no orifício de instalação da porca da roda. Vire a extensão da alavanca do macaco mecânico em sentido horário para apertar a corrente.

Depois, certifique-se de garantir que a garra no orifício de instalação da porca da roda e o suporte estejam centralizados no cubo da roda.

- ① Suporte
- ② Garra

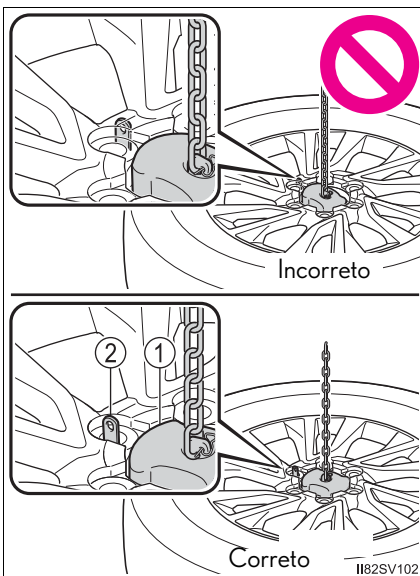

- 2 Levante o pneu.

Ao levá-lo, prenda o pneu tomando cuidado para erguê-lo sem que ele fique preso em qualquer parte adjacente do veículo, para evitar que ele se solte e projete para frente durante uma colisão ou frenagem súbita.

Depois que o pneu ficar na metade do caminho, verifique se a corrente suspensa consegue entrar no orifício do pneu, para que ele seja armazenado corretamente.

Torque de aperto:

37,0 N.m

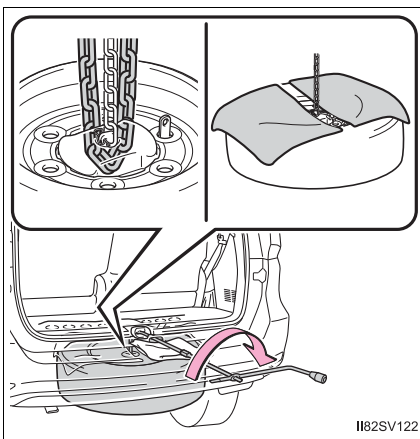

- 3** Confirme se o pneu não está solto depois de apertá-lo:

- ① Empurre e puxe o pneu
- ② Tente girá-lo

Verifique visualmente para se assegurar de que o pneu não esteja preso nas partes adjacentes.

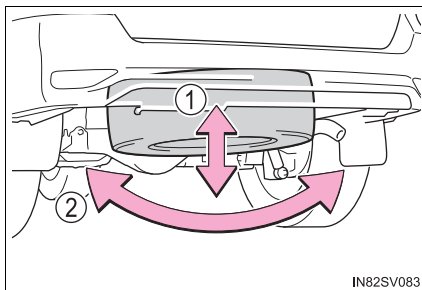

Se houver folga ou desmontagem, repita a etapa **1**, etapa **2** e a etapa **3**.

- 4** Repita a etapa **3**, se o pneu abaixar ou for movimentado.

- 5** Empurre a projeção na alavanca do macaco mecânico e desmonte a extremidade da alça, as extensões da alavanca do macaco mecânico e a chave de roda.

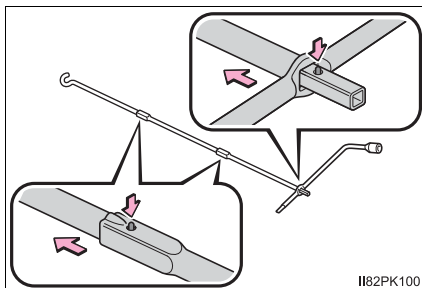

- 6** Armazene as ferramentas e o macaco mecânico com segurança.

■ Pneu furado

Repare ou troque o pneu furado assim que possível.

Ao armazenar o pneu reparado ou substituído no suporte, remova os panos que estão protegendo as superfícies de design da calota.

⚠ ATENÇÃO

■ Após usar as ferramentas e o macaco mecânico

Antes de conduzir o veículo, certifique-se de que todas as ferramentas e o macaco mecânico estejam firmemente presos no lugar para reduzir a possibilidade de ferimentos durante uma colisão ou frenagem repentina.

⚠ NOTA

■ Ao acondicionar um pneu furado

Certifique-se de que não haja objetos presos entre o pneu e a parte inferior da carroceria do veículo. (exceto para os tecidos que protegem as faces de design da calota)

■ Ao montar a extensão da alavanca do macaco mecânico

Insira a parte quadrada com firmeza até ouvir um clique. Do contrário, a extensão pode sair e danificar a pintura da carroceria do veículo.

Se não houver partida do motor

Se não houver partida do motor, mesmo após observar os procedimentos de partida corretos (→P. 184, 186), considere cada um dos seguintes pontos:

Não há partida do motor, mesmo quando o motor de partida funciona normalmente

Um dos itens abaixo poderá ser a causa do problema.

- Pode não haver combustível suficiente no reservatório do veículo.→P. 554
- Tente dar a partida novamente, seguindo os procedimentos corretos para a partida. (→P. 184, 186)
- Pode haver uma falha no imobilizador.
(→P. 72)

O motor de partida gira lentamente, as luzes internas e faróis estão fracos ou a buzina não soa ou soa em volume baixo

Um dos itens abaixo poderá ser a causa do problema.

- A bateria pode estar descarregada. (→P. 547)
- As conexões dos terminais da bateria podem estar soltas ou corroídas.

O motor de partida não gira (veículos com smartkey)

O sistema de partida do motor pode apresentar uma falha devido a um problema elétrico, como uma interrupção no circuito ou um fusível queimado. Entretanto, uma medida provisória está disponível para a partida do motor. (→P. 544)

O motor de partida não gira, as luzes internas e faróis não acendem ou a buzina não soa

Um dos itens abaixo poderá ser a causa do problema.

- Um ou ambos os terminal(is) da bateria pode(m) estar desconectado(s).
- A bateria pode estar descarregada. (→P. 547)
- Pode haver uma falha no sistema de travamento da direção. (veículos com smartkey)

Entre em contato com uma Concessionária Autorizada Toyota se não for possível reparar o problema, ou se os procedimentos de reparo não forem conhecidos.

Função de partida de emergência (veículos com smartkey)

Quando não houver partida do motor, as etapas abaixo poderão ser usadas como medida provisória para a partida se o botão de partida estiver funcionando normalmente:

- 1 Aplique o freio de estacionamento.
- 2 Posicione a alavanca de mudança de marchas em P.
- 3 Coloque o botão de partida no modo "ACCESSORY" (ACESSÓRIO).
- 4 Pressione e segure o botão de partida por, aproximadamente, 15 segundos enquanto pressiona firmemente o pedal de freio.

Embora possa haver partida do motor com as etapas acima, pode haver uma falha no sistema. Providencie a inspeção do veículo em uma Concessionária Autorizada Toyota.

Se a smartkey não funcionar corretamente (veículos com smartkey)

Se a comunicação entre a smartkey e o veículo for interrompida (→P. 114), ou não for possível usar a chave quando a bateria estiver descarregada, não será possível usar a smartkey e a função de controle remoto. Nestes casos, as portas poderão ser abertas e a partida do motor poderá ser acionada seguindo o procedimento abaixo.

Travamento e destravamento das portas

Utilize a chave mecânica (→P. 106) para realizar as operações descritas a seguir:

- ① Trava todas as portas
- ② Destrava todas as portas

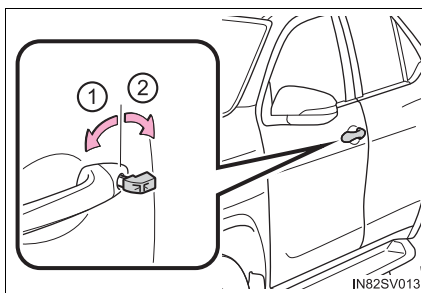

Partida do motor

- 1 Certifique-se de que a alavanca de mudança de marchas esteja posicionada em P, e pressione o pedal de freio.

- 2 Toque na área atrás do interruptor de travamento e destravamento da smartkey no botão de partida.

Quando a smartkey for detectada, um alarme soará e o botão de partida será posicionado no modo "IGNITION ON" (IGNIÇÃO LIGADA).

Quando o Sistema Smart Entry & Start estiver desativado nas configurações de personalização, o botão de partida deverá ficar no modo "ACCESSORY" (ACESSÓRIO).

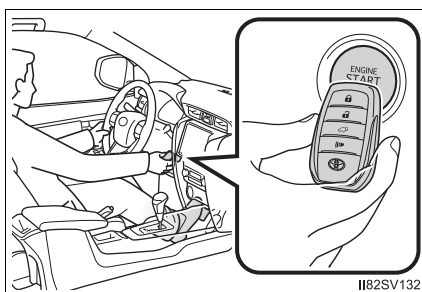

- 3 Pressione firmemente o pedal de freio.

Uma mensagem indicando como dar a partida no motor será exibida no computador de bordo colorido.

- 4 Pressione o botão de partida.

Se ainda não for possível acionar a partida do motor, entre em contato com a Concessionária Autorizada Toyota.

■ Desligar o motor

Coloque a alavanca de mudança de marchas em P e pressione o botão de partida como você faria normalmente para desligar o motor.

■ Substituição da bateria da chave

Como o procedimento acima é uma medida temporária, é recomendado que a bateria da smartkey seja substituída imediatamente quando a bateria estiver descarregada. (→P. 482)

■ Alternar os modos do botão de partida

Solte o pedal de freio e aperte o botão de partida na etapa **3** supracitada.

A partida do motor não será acionada e os modos serão alterados cada vez que o interruptor for pressionado. (→P. 187)

■ Se a smartkey não funcionar corretamente

- Verifique se o modo de economia de bateria está ativo. Se a função estiver ativa, cancele-a. (→P. 134)

Se a bateria do veículo estiver descarregada

Os procedimentos abaixo podem ser usados para dar a partida no motor se a bateria do veículo estiver descarregada.

Você também pode contatar uma Concessionária Autorizada Toyota ou uma oficina automobilística qualificada.

Se você dispuser de um conjunto de cabos auxiliares e um segundo veículo com bateria de 12 V, siga as etapas abaixo para uma partida rápida.

- 1 Abra o capô. (→P. 461)
- 2 Conecte os cabos auxiliares conforme o procedimento abaixo:
 - ① Conecte a outra extremidade do terminal positivo do cabo auxiliar (+) da bateria do seu veículo.
 - ② Conecte o terminal na outra extremidade do cabo auxiliar positivo ao terminal positivo (+) da bateria no segundo veículo.
 - ③ Conecte o terminal negativo do cabo ao terminal negativo (-) da bateria do segundo veículo.
 - ④ Conecte a outra extremidade do terminal negativo do cabo auxiliar a um ponto metálico sólido, estacionário, não pintado, afastado da bateria e de quaisquer peças móveis, conforme mostrado na ilustração.

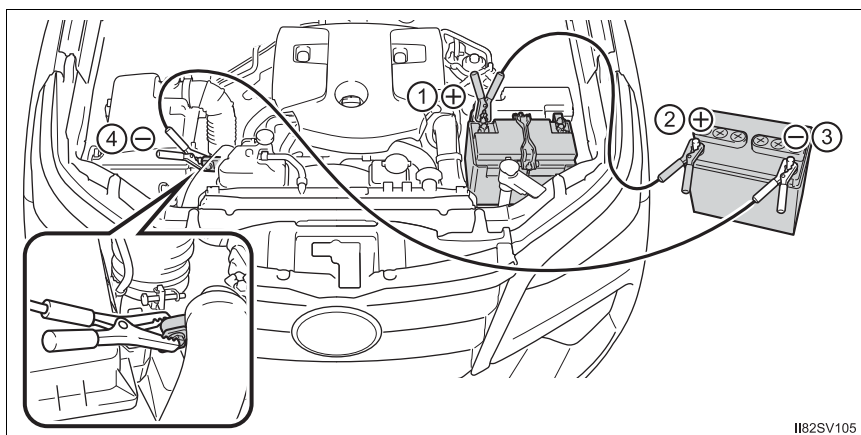

- 3 Acione a partida do motor do segundo veículo. Aumente levemente a rotação do motor nesse nível durante, aproximadamente, 5 minutos para recarregar a bateria do seu veículo.

- 4 Veículos com smartkey: Abra e feche qualquer uma das portas com o botão de partida desligado.
- 5 Mantenha a rotação do motor do segundo veículo e dê a partida no seu veículo ao colocar o interruptor de ignição na posição "ON" (LIGADO) (veículos sem smartkey) ou no modo "IGNITION ON" (IGNIÇÃO LIGADA) (veículos com smartkey).
- 6 Após a partida, remova os cabos auxiliares exatamente na ordem inversa da qual eles foram conectados.

Após a partida, providencie a inspeção do veículo em uma Concessionária Autorizada Toyota assim que possível.

■ Dar a partida no motor quando a bateria está descarregada

Não será possível dar a partida no motor empurrando o veículo.

■ Para evitar a descarga da bateria

- Apague os faróis e o sistema de áudio enquanto o motor estiver desligado.
- Desligue todos os componentes elétricos desnecessários quando o veículo estiver em movimento em baixa velocidade durante um longo período, como no tráfego intenso.

■ Se a bateria for removida ou estiver descarregada

- As informações armazenadas na ECU serão apagadas. Quando a bateria descarregar, solicite a inspeção do veículo em uma Concessionária Autorizada Toyota.
- O vidro elétrico pode não fechar normalmente. Neste caso, inicie os vidros elétricos. (→P. 158)
- A tampa traseira elétrica deve ser inicializada. (→P. 122)
Se a bateria for removida ou descarregar enquanto a tampa traseira estiver fechada, não é necessário inicializar o sistema.
- Se for necessário inicializar o monitoramento de vista panorâmica (se equipado), consulte o "Manual do Sistema Multimídia".

■ Carregar a bateria

A eletricidade armazenada na bateria descarregará gradualmente mesmo quando o motor não estiver em uso, devido à descarga natural e aos efeitos de drenagem de certos aparelhos elétricos. Se o veículo for deixado durante um longo período sem uso, a bateria poderá descarregar e a partida do motor poderá não ser possível. (A bateria recarrega automaticamente durante a condução.)

■ Após recarregar ou substituir a bateria (veículos com smartkey)

- Em alguns casos, poderá não ser possível destravar as portas usando a smartkey quando a bateria estiver descarregada. Use a função de controle remoto ou a chave mecânica para travar ou destravar as portas.
- A partida do motor poderá não funcionar na primeira tentativa após a recarga, mas irá funcionar normalmente após uma segunda tentativa. Isso não indica uma falha no funcionamento.

- O modo do botão de partida é memorizado pelo veículo. Quando a bateria for reconectada, o sistema retornará ao modo anterior, o mesmo modo em que ficou antes do descarregamento da bateria. Antes de desconectar a bateria, desligue o botão de partida.

Se você estiver incerto sobre qual era o modo em que o botão de partida estava antes do descarregamento da bateria, tome cuidado especial ao reconectar a bateria.

■ Ao recarregar a bateria

- Utilize uma bateria com a carcaça do mesmo tamanho da bateria instalada anteriormente.
 - Se os tamanhos forem diferentes, a bateria pode ficar solta.
- Para obter detalhes, entre em contato com a Concessionária Autorizada Toyota.



ATENÇÃO

■ Ao remover os terminais da bateria

Sempre remova o terminal (-) negativo primeiro. Se o terminal positivo entrar em contato com qualquer parte metálica nas áreas adjacentes quando for removido, uma faísca pode surgir, levando a um incêndio, além de choques elétricos e ferimentos graves ou fatais.

■ Evitar incêndio ou explosão da bateria

Observe as precauções abaixo para evitar a ignição acidental dos gases inflamáveis que poderão ser emitidos pela bateria:

- Certifique-se de que o cabo auxiliar seja conectado ao terminal correto e que não haja contato acidental com outro componente, exceto o terminal apropriado.
- Não deixe que a outra extremidade do cabo auxiliar conectada ao terminal "+" entre em contato com quaisquer outras peças ou superfícies metálicas na área, como suporte ou metal não pintado.
- Não permita que os terminais + e - dos cabos auxiliares façam contato entre si.
- Não fume, não use fósforos ou acendedores de cigarro, nem permita chamas expostas nas proximidades da bateria.

 **ATENÇÃO****■ Precauções quanto à bateria**

A bateria contém eletrólito, um ácido venenoso e corrosivo, enquanto as peças relacionadas contêm chumbo e compostos de chumbo. Observe as seguintes precauções ao manusear a bateria:

- Ao executar operações na bateria, sempre use óculos de segurança e esteja atento para que não haja contato dos fluidos da bateria (ácido) com a pele, as roupas ou a carroçaria do veículo.
- Não se incline sobre a bateria.
- Se houver contato do fluido da bateria com a pele ou os olhos, lave imediatamente a área afetada com água e providencie assistência médica. Coloque uma esponja ou tecido úmido sobre a área afetada até receber cuidados médicos.
- Sempre lave as mãos após manusear o suporte da bateria, terminais e outros componentes relacionados à bateria.
- Não permita a presença de crianças nas proximidades da bateria.

■ Ao substituir a bateria

- Quando o bujão de ventilação e o indicador estiverem próximos do suporte, o fluido da bateria (ácido sulfúrico) pode vazar.
- Para mais informações relacionadas à substituição da bateria, entre em contato com a Concessionária Autorizada Toyota.

 **NOTA****■ Ao manusear os cabos auxiliares**

Durante a conexão dos cabos auxiliares, certifique-se de que eles não fiquem emaranhados no ventilador de arrefecimento ou na correia de acionamento.

Se o veículo superaquecer

Os itens descritos abaixo são sinais de um possível superaquecimento no veículo.

- O ponteiro do medidor de temperatura do líquido de arrefecimento do motor (→P. 86) entra na área vermelha, ou há uma perda perceptível de potência do motor.
(Por exemplo, a velocidade do veículo não aumenta.)
- “Engine Coolant Temp High Stop in a Safe Place See Owner’s Manual” (Alta Temperatura do Líquido de Arrefecimento do Motor. Pare em um Local Seguro. Consulte o Manual do Proprietário) é apresentada no computador de bordo colorido.
- Saída de vapor sob o capô.

Procedimentos de correção

- 1 Pare o veículo em um local seguro e desligue o sistema do ar condicionado e, em seguida, o motor.
- 2 Se houver vapor:
Levante o capô cuidadosamente após a liberação de vapor pelo motor cessar.
Se não houver vapor:
Levante o capô com cuidado.
- 3 Após o motor esfriar suficientemente, verifique o nível do líquido de líquido de arrefecimento e inspecione as mangueiras do radiador quanto a vazamentos.

① Radiador

② Ventilador

Se houver um grande vazamento do líquido de arrefecimento, entre em contato imediato com a Concessionária Autorizada Toyota.

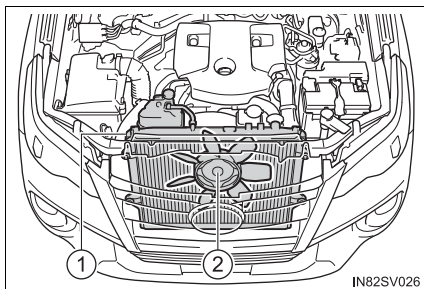

- 4 O nível de líquido de arrefecimento é considerado satisfatório quando está entre as linhas “F” e “L” no reservatório.

- ① Reservatório
② Linha “F”

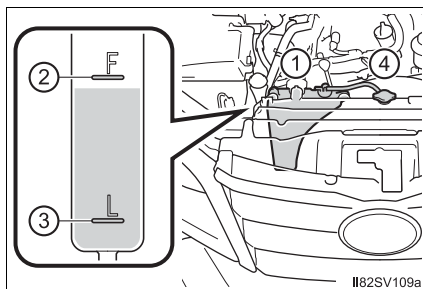

- 5 Adicione líquido de arrefecimento do motor, se necessário. (→P. 571)

Água pode ser usada como medida de emergência, se não houver líquido de arrefecimento do motor disponível.

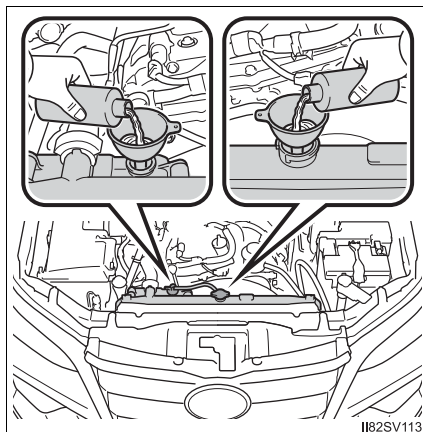

- 6 Dê a partida no motor para verificar se o ventilador do radiador funciona, e verifique quanto a vazamento no radiador, ou de suas mangueiras.
- 7 Se o ventilador não estiver funcionando:
Desligue o motor imediatamente e contate uma Concessionária Autorizada Toyota.
- Se o ventilador estiver funcionando:
Providencie a inspeção do veículo na Concessionária Autorizada Toyota mais próxima.

 **ATENÇÃO****■ Ao inspecionar o compartimento do motor do seu veículo**

Observe as precauções abaixo.

A negligência poderá resultar em ferimentos graves, como queimaduras.

- Se estiver saindo vapor da parte de baixo do capô, não abra-o até que o vapor tenha saído completamente. O compartimento do motor poderá estar muito quente.
- Mantenha as mãos e roupas (especialmente gravatas ou cachecóis) longe dos ventiladores e correias. Caso as instruções não sejam seguidas, partes do corpo ou das vestimentas poderão ficar presas, resultando em ferimentos graves ou fatais.
- Não solte a tampa do radiador ou a tampa do reservatório do líquido de arrefecimento enquanto o motor e o radiador estiverem quentes. Vapor ou líquido de arrefecimento em alta temperatura poderão jorrar para fora.

 **NOTA****■ Ao adicionar líquido de arrefecimento do motor**

Adicione líquido de arrefecimento lentamente quando o motor estiver suficientemente resfriado. Adicionar rapidamente o líquido de arrefecimento frio em um motor aquecido poderá resultar em danos ao motor.

■ Para evitar danos ao sistema de arrefecimento

Observe as seguintes precauções:

- Evite a contaminação do líquido de arrefecimento com materiais estranhos (como areia ou pó, etc.).
- Não use quaisquer aditivos do líquido de arrefecimento.

Se o combustível acabar e o motor parar subitamente

Se o combustível acabar e o motor do veículo parar subitamente:

- 1 Reabasteça o seu veículo.
- 2 Faça a sangria do sistema de combustível, pressione a bomba até que sinta mais resistência.

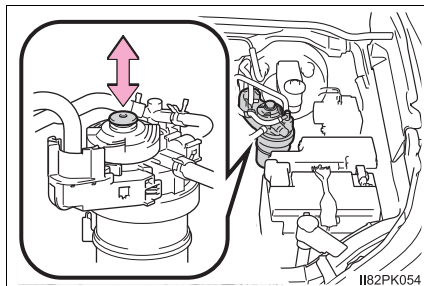

- 3 Dê a partida do motor. (→P. 186)

Se a partida do motor não funcionar depois de realizar as etapas descritas acima, aguarde 10 segundos e realize as etapas 2 e 3 novamente. Se não houver partida do motor, contate imediatamente uma Concessionária Autorizada Toyota.

Depois da partida do motor, pressione o pedal do acelerador levemente até que o motor funcione suavemente.

⚠ NOTA

■ Ao dar a partida do motor novamente

- Não dê a partida do motor antes de reabastecer e operar a bomba. Isso pode danificar o motor e o sistema de combustível.
- Não acione a partida por mais de 30 segundos por vez. Isso pode superaquecer o motor de partida e o chicote elétrico do sistema.

Se o veículo atolou

Execute os procedimentos abaixo se os pneus patinarem ou se o veículo atolou na lama, areia ou lama:

- 1 Desligue o motor. Acione o freio de estacionamento e coloque a alavanca de mudança de marchas em P.
- 2 Remova a lama ou areia ao redor do pneu atolado.
- 3 Coloque madeira, pedras ou outro material sob os pneus para melhorar a tração.
- 4 Acione a partida do motor.
- 5 Veículos com sistema de bloqueio do diferencial traseiro: Bloqueie o diferencial traseiro. (→P. 321)
- 6 Mude a alavanca de mudança de marchas para a posição D ou R e, cuidadosamente, acelere o veículo para desatolá-lo.

■ Quando for difícil desatolar o veículo

Pressione  para desligar o TRC/A-TRC.

- ▶ Veículos sem sistema AUTO LSD

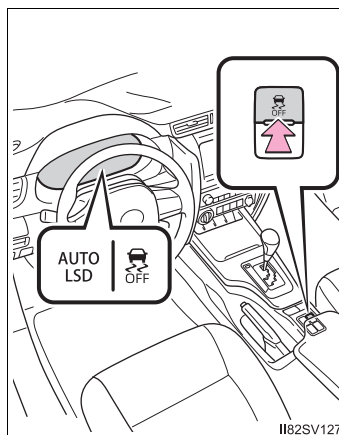

▶ Veículos com sistema AUTO LSD

**⚠ ATENÇÃO****■ Ao tentar desatolar o veículo**

Se decidir balançar o veículo para frente e para trás para desatolá-lo, antes de iniciar o procedimento, verifique se a área ao redor do veículo está livre, para evitar a colisão com outros veículos, objetos ou pessoas. O veículo também poderá impulsionar para frente ou para trás inesperadamente. Seja extremamente cauteloso.

■ Posicionamento da alavanca de mudança de marchas

Tome cuidado para não mudar a posição da alavanca de mudança de marchas com o pedal do acelerador pressionado.

Isto poderá resultar na aceleração rápida acidental do veículo, o que pode causar um acidente, resultando em ferimentos graves ou fatais.

⚠ NOTA**■ Para evitar danos à transmissão e outros componentes**

- Evite deixar que as rodas girem e pressionar o pedal do acelerador mais do que o necessário.
- Se o veículo continuar atolado após estes procedimentos, rebocamento poderá ser necessário.
- Modelos 4x4: Quando uma mensagem de advertência do fluido de transmissão automática for exibida enquanto você tenta desatolar o veículo, tire o pé do pedal do acelerador imediatamente e espere até que a mensagem saia da tela. Do contrário, a transmissão pode ser danificada.
(→P. 199)

Assistência 24 horas

Para a Toyota, atender nossos clientes 24 horas é um prazer. Pensando nisso, a Toyota coloca a sua disposição um serviço de assistência com a qualidade que é sua marca registrada: o Toyota Assistência 24 horas. Com ele, o cliente Toyota será assistido a qualquer hora do dia ou da noite em caso de PANE, acidente ou falta de carga na bateria. Em caso de PANE ou acidente que imobilize o veículo, o cliente pode solicitar o serviço de reboque. Neste caso, o veículo será levado à Concessionária Autorizada Toyota mais próxima (limitado a 200km do local do evento, que é o local onde ocorreu a PANE ou acidente) para que o reparo seja realizado, utilizando somente peças genuínas Toyota (sempre após diagnóstico e aprovação do orçamento e custos pelo Proprietário do veículo). Entende-se por PANE todo defeito de origem mecânica ou elétrica, reconhecidos pelo fabricante, que imobilize o veículo ou que impeça que este seja conduzido de forma segura, excluindo-se os casos de pneus furados ou avariados. Em caso de veículo com PANE inicialmente rebocado ou transportado pelo Toyota Assistência 24 horas e constatada a impossibilidade de reparo do veículo no mesmo dia, será providenciado o deslocamento do cliente até o destino desejado (Limitado a 100Km do local do evento).

Em caso de PANE com tempo de reparo superior 3 dias úteis (contados do diagnóstico que será realizado em até 3 dias úteis), o cliente terá direito a um carro reserva por até quatro dias consecutivos, desde que o veículo tenha sido rebocado ou transportado inicialmente pelo Toyota Assistência 24 horas para uma Concessionária Autorizada Toyota. O atendimento do Toyota Assistência 24 horas cobre todo território nacional. Para acionar o Toyota Assistência 24 horas é muito simples, basta ligar gratuitamente para a central de assistência no número 0800 703 0206 e solicitar seu atendimento. Para a Toyota, não basta só oferecer veículos de qualidade. Um serviço de Pós Venda confiável 24 horas por dia também é essencial. Toyota Assistência 24 horas, o único número que você precisa ter à mão em qualquer eventualidade. Qualidade em serviços de Pós Venda é Toyota.

Como acionar

Para assistência, ligar gratuitamente para o Toyota Assistência 24 horas através do 0800 703 0206 em todo território nacional.

Tenha à mão os seguintes dados:

1. Número do chassi (VIN) de veículo;
2. Nome completo e endereço do proprietário;
3. Telefone para contato;
4. Localização precisa do veículo (rua, bairro, cidade);
5. Quilometragem do veículo;
6. Problema com o veículo.

Condições gerais

Validade

○ Toyota Assistência 24 horas é válido gratuitamente por 12 (doze) meses, contados a partir da data de entrega do veículo ao primeiro proprietário. Após esse período, o serviço poderá ser contratado diretamente pelo proprietário por 12, 24, 36 ou 48 meses adicionais.

PANE e acidente

○ Toyota Assistência 24 horas destina-se exclusivamente à assistência ao cliente em caso de PANE (Entende-se por PANE todo defeito de origem mecânica ou elétrica, reconhecidos pelo fabricante, que imobilize o veículo ou que impeça que este seja conduzido de forma segura, excluindo-se os casos de pneus furados ou avariados.) ou acidente (colisão, abalroamento ou capotamento) que impeçam a locomoção do veículo por seus próprios meios, observada as regras e limitações descritas neste Manual.

Serviços

O tipo de atendimento será selecionado de acordo com as condições da ocorrência, podendo variar desde o atendimento no local até a remoção do veículo, com o transporte alternativo para deslocamento do cliente até o destino desejado (Limitado a 100Km do local do evento), caso necessário. Os serviços prestados não cobrem despesas de reparo e/ou substituição dos componentes por novos, em caso de acidentes e caso o veículo esteja fora das condições de garantia, bem como despesas com combustível, lubrificantes e fluidos. A seguir encontra-se a explicação de cada situação:

Bateria

Na ocorrência de PANE por falta de carga na bateria, o Toyota Assistência 24 horas enviará gratuitamente um socorro para atendimento no local para que seja realizada a partida auxiliada no veículo. Assim que possível, o cliente deverá levar o veículo a uma Concessionária Autorizada Toyota para que o sistema elétrico seja verificado e a bateria substituída, se necessário. O atendimento para carga na bateria é realizado uma única vez. Se o cliente chamar novamente a Toyota Assistência 24 horas pelo mesmo motivo, o veículo será rebocado até a Concessionária Autorizada Toyota mais próxima (limitado a 200km do local do evento).

Valorize seu patrimônio, use somente peças e serviços genuínos Toyota.

Reboque / Transporte do veículo para uma Concessionária Autorizada Toyota

Na ocorrência de PANE ou acidente, o Toyota Assistência 24 horas providenciará o reboque ou o transporte do veículo até a Concessionária Autorizada Toyota mais próxima (limitado a 200km do local do evento). Os serviços de reboque ou transporte para veículos que estejam transportando carga, somente serão prestados após a retirada da carga pelo cliente ou por outra pessoa por ele designada. O Toyota Assistência 24 horas não transportará qualquer tipo de carga tampouco será responsável pela guarda e segurança da carga não retirada. Caso a necessidade de utilização do reboque ou do transporte ocorrer em feriados, finais de semana ou após o horário comercial, o veículo assistido será rebocado/transportado até um local seguro e será removido para a Concessionária Autorizada Toyota mais próxima no próximo dia útil. O serviço de reboque será oferecido uma única vez por evento. A utilização do Toyota Assistência 24 horas é muito importante, pois somente ela garante que o veículo seja

levado a uma Concessionária Autorizada Toyota para reparo. Isso assegura a qualidade do reparo, que será realizado por profissionais treinados pela própria Toyota e com peças genuínas Toyota (após o diagnóstico e aprovação de orçamento e custos pelo proprietário do veículo). Assim, é certificada para a sua tranquilidade, a manutenção da garantia do veículo. Caso o serviço de reboque seja utilizado, o cliente poderá contar com os seguintes serviços adicionais:

Carro reserva

SOMENTE em caso de PANE com situação de cobertura de garantia e com tempo de reparo superior 3 dias úteis (contados do diagnóstico que será realizado em até 3 dias úteis), o cliente terá direito a um carro reserva por até quatro dias consecutivos, desde que o veículo tenha sido rebocado ou transportado inicialmente pelo Toyota Assistência 24 horas para uma Concessionária Autorizada Toyota. Caso tenha direito ao veículo reserva, o Toyota Assistência 24 horas locará para o cliente, um veículo modelo 1.5 se possível com ar-condicionado, direção hidráulica e transmissão manual, por um período máximo de 4 (quatro) dias consecutivos, a partir da data de retirada do veículo locado e arcará com os valores de diárias e de proteção contra danos do veículo locado (com franquia em caso de dano ou sinistro a cargo do cliente). O cliente será responsável pela apresentação de cartão de crédito e/ ou cheque caução como garantia e por despesas decorrentes do uso do veículo locado, tais como combustível, pedágio, franquia em caso de acidente e/ ou avaria, diárias excedentes, quilometragem excedente sobre eventuais limites estipulados pela empresa locadora, multas, horas adicionais de locação, eventuais despesas de devolução, bem como pela contratação de seguros adicionais oferecidos pela respectiva locadora de acordo com os procedimentos desta. O cliente também será responsável por quaisquer danos materiais e/ ou pessoais decorrentes do uso ou de acidentes com os veículos locados, bem como custos adicionais e de opção do cliente. O cliente está sujeito às normas e procedimentos estabelecidos pela locadora indicada, inclusive no que tange aos horários para retirada e devolução do veículo.

⚠ ATENÇÃO

- Caso a locação do carro reserva encerrar no final de semana ou feriado, o cliente deverá devolvê-lo no dia útil subsequente.
- O Toyota Assistência 24 horas não fornecerá carro reserva blindado.
- A efetiva disponibilidade do carro reserva está subordinada ao cumprimento, pelo cliente, das normas internacionais de locação de veículos, bem como às normas internas das respectivas locadoras.

Transporte alternativo

SOMENTE em caso de PANE no veículo inicialmente rebocado ou transportado pelo Toyota Assistência 24 horas e constatada a impossibilidade de reparo no mesmo dia, será providenciado o deslocamento do cliente até o destino desejado (Limitado a 100Km do local do evento). Caso a quilometragem para o local de destino seja superior a 100km do local do evento, o cliente poderá arcar com a complementação do valor e seguir viagem. Nesta opção, todos os custos da viagem serão responsabilidade total e exclusiva do cliente. O meio de transporte será escolhido em função da disponibilidade nas linhas de transporte regulares que operem no trajeto estabelecido, comprometendo-se o Toyota Assistência 24 horas em transportar o cliente, preferencialmente, de acordo com a seguinte ordem (I) rodoviária, (II) ferroviária, (III) fluvial e (IV) marítima. O deslocamento poderá incluir a combinação de mais de um dos meios de transporte mencionados, ficando a critério exclusivo do Toyota Assistência 24 horas tal combinação. O cliente não terá direito ao serviço de transporte caso o veículo sofra PANE no seu endereço residencial.

Exclusões

O Toyota Assistência 24 horas estará automaticamente desobrigado da prestação dos serviços de assistência nas seguintes hipóteses:

I. Na ocorrência de casos fortuitos ou eventos de força maior, tais como: enchentes, greves, convulsões sociais, interdição dos meios ou vias de transporte, atos de vandalismo, calamidade pública, atos de terrorismo e sabotagem, ou ainda tumultos, motins, arruaças, saques, quaisquer outras perturbações de ordem pública, catástrofes e fenômenos da natureza.

II. Na ocorrência de PANES ou acidentes decorrentes da participação do cliente em competições automobilísticas e esportes radicais oficiais ou não ou em provas preparatórias.

III. Caso o veículo se locomova por seus próprios meios, sem que tenha utilizado os serviços oferecidos pelo Toyota Assistência 24 horas e/ou sem o prévio contato com o Serviço de Assistência ao cliente.

IV. Caso o cliente acione o Toyota Assistência 24 horas exclusivamente para correção de defeito ou vício do veículo que seja objeto de campanha de “recall” convocada pela Toyota.

V. Se o veículo ultrapassou o período de vigência contratual ou teve a adesão cancelada.

VI. Se o veículo estiver em local inacessível.

VII. Se o cliente não se identificar corretamente e não fornecer informações necessárias ao atendimento. Adicionalmente o Toyota Assistência 24 horas não se responsabiliza por:

Despesas decorrentes de reparo e/ou substituição dos componentes por novos de qualquer espécie.

II. Objetos deixados no veículo quando reparados no local ou rebocado.

III. Reembolso ou indenização de serviços solicitados diretamente pelo cliente, sem a intervenção ou autorização do Toyota Assistência 24 horas.

IV. Despesas que o cliente teria normalmente suportado, ainda que realizadas em condições previstas neste folheto, tais como: alimentação, despesas extras de hotel e diárias, em casos de estadia anteriormente prevista no local da ocorrência da PANE ou acidentes.

O Toyota Assistência 24 horas reserva-se o direito de alterar os termos e as condições de utilização dos serviços aqui previstos sempre que necessário e sem aviso prévio.

Especificações do veículo

11

11-1. Dados gerais		11-5. Preenchimento	
Identificação do veículo	566	Registro de revisão periódica...	684
Identificação do modelo	568	Registro de códigos.....	686
11-2. Dados técnicos			
Dados de manutenção	569		
• Dimensões	569		
• Peso e volume	569		
• Motor	570		
• Transmissão.....	571		
• Direção	572		
• Freio.....	572		
• Elétrica.....	572		
• Ar condicionado	573		
• Alinhamento.....	574		
• Pneus e rodas	574		
Informações sobre combustível	569		
11-3. Customização			
Personalização	576		
Inicialização.....	583		
11-4. Regulamentações			
Regulamentações.....	584		
• Emissão de ondas	584		
• Emissão de ruído e fumaça	585		
• Consumo de combustível...	586		
Dicas de segurança no trânsito.....	587		
Meio ambiente.....	680		

Identificação do veículo

Número do chassi

O número do chassi, também chamado de número de identificação do veículo (VIN) é o identificador legal do veículo. Este é o número de identificação básico do seu Toyota. Ele é usado para registrar a propriedade do seu veículo.

Este número está gravado sob o banco dianteiro direito.

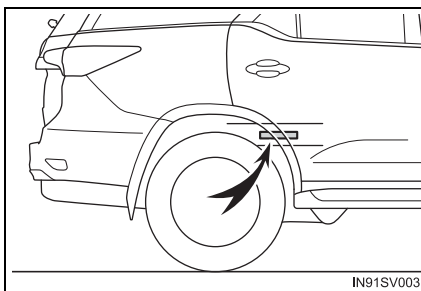

Para alguns modelos, este número também está gravado na parte superior esquerda do painel de instrumentos.

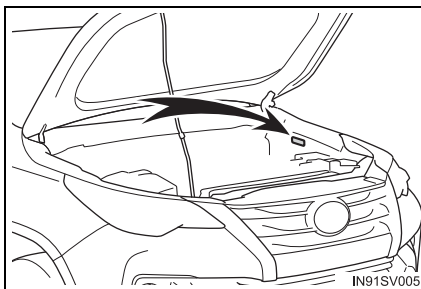

■ Ano de fabricação

O ano de fabricação é mostrado na etiqueta de Regulamentação de Certificação.

Número do motor

○ número do motor está gravado no bloco do motor, conforme mostrado.

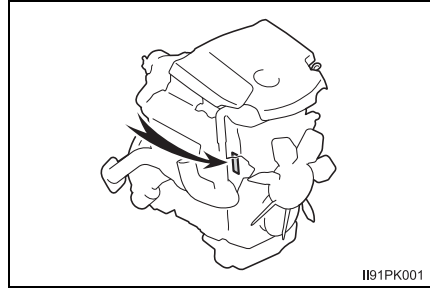

I191PK001

Gravação nos vidros

○ número do chassi do veículo é gravado em todos os vidros.

Etiquetas destrutíveis

- número do chassi também é fornecido através de etiquetas destrutíveis:
- ▶ Na coluna da porta dianteira direita, próxima à dobradiça da porta;
 - ▶ No compartimento do motor, no lado do passageiro, próximo à torre da suspensão dianteira.

Identificação do modelo

Modelo do veículo

O modelo do veículo, também chamado de katashiki, é um código interno da Toyota que está gravado na etiqueta do fabricante.

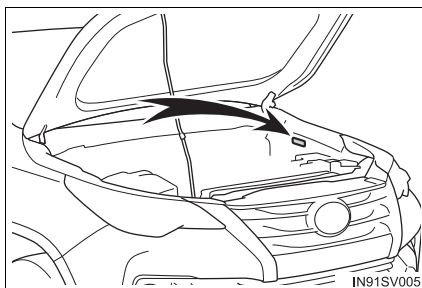

Abaixo segue a relação de modelos cobertos por este manual:

GUN156L-SGTHXG	SW4 DIESEL SRX 4X4 (7 assentos) SW4 DIESEL SRX 4X4 (5 assentos) SW4 DIESEL DIAMOND (7 assentos) SW4 DIESEL GRS (7 assentos)	Motor: 1GD-FTV Transmissão: AC60F Tração: 4x4
----------------	--------------------------------------------------------------------------------------------------------------------------------------	-----------------------------------------------------

Dados de manutenção

Dimensões

Comprimento	4.795 mm
Largura sem os espelhos retrovisores externos	1.855 mm
Altura	1.835 mm
Distância entre eixos	2.745 mm
Altura livre do solo	279 mm
Raio de giro	6.700 mm

Peso e volume

Peso do veículo (TARA)	SW4 DIESEL DIAMOND	2.180 kg
	SW4 DIESEL SRX e SW4 DIESEL GRS	2.185 kg
Peso do veículo + peso máximo da carga (PBT)		2.750 kg
Carga (ou lotação)	SW4 DIESEL DIAMOND	570 kg
	SW4 DIESEL SRX e SW4 DIESEL GRS	565 kg
Peso do veículo + peso máximo da carga + peso máximo do reboque (PBTC)		5.750 kg
Peso máximo no eixo dianteiro	SW4 DIESEL SRX (7 assentos) e SW4 DIESEL DIAMOND	1.345 kg
	SW4 DIESEL GRS	1.350 kg
	SW4 DIESEL SRX (5 assentos)	1.355 kg
Peso máximo no eixo traseiro	SW4 DIESEL SRX (7 assentos) e SW4 DIESEL DIAMOND	1.400 kg
	SW4 DIESEL GRS	1.405 kg
	SW4 DIESEL SRX (5 assentos)	1.495 kg
Peso máximo do reboque sem freio		750 kg
Peso máximo do reboque com freio		3.000 kg
Peso máximo sobre o teto		75 kg
Volume do compartimento de Bagagens		N/A

Motor

■ Características gerais

Modelo	1GD-FTV
Cilindros	4 cilindros em linha
Diâmetro e curso do êmbolo	92 x 103,6 mm
Volume	2,755 L
Potência máxima	150 Kw (204 CV) @ 3.400 rpm
Torque máximo	50,0 daN.m @ 1.600 à 2.800 rpm

■ Combustível

Tipo	Diesel S10
Especificação	Conforme Agência Nacional do Petróleo, Gás natural e Biocombustíveis.
Volume do tanque (referência)	80 L
Volume reserva (referência)	12 L

■ Lubrificação

Tipo	Genuíno Toyota
Viscosidade	5W-30
Classificação mínima (API)	ACEA C2
Volume (referência)	7,9 L

■ Arrefecimento

Tipo	Genuíno Toyota (SLLC)
Volume (referência)	9,3 L

Transmissão

■ Características gerais

▶ Transmissão automática

Modelo	AC60F
Marchas	6 marchas

■ Lubrificação

▶ Transmissão automática

Tipo	Genuíno Toyota (ATF WS)
Volume (referência)	9,5 L

▶ Diferencial dianteiro

Tipo	Genuíno Toyota (LT)
Viscosidade	75W-85
Classificação mínima (API)	GL-5
Volume (referência)	1,6 L

▶ Caixa de transferência

Tipo	Genuíno Toyota (LF)
Viscosidade	75W
Classificação mínima (API)	GL-4
Volume (referência)	1 L

▶ Árvore de transmissão

Tipo	Genuíno Toyota (NLGI No.2)
Volume (referência)	0,25 kg

▶ Diferencial traseiro

Tipo	Genuíno Toyota (LT)	
Viscosidade	75W-85	
Classificação mínima (API)	GL-5	
Volume (referência)	para modelo com bloqueio do diferencial	3,5 L
	para modelo sem bloqueio do diferencial	3,75 L

Direção

Tipo	Genuíno Toyota (ATF D-III)
------	----------------------------

Freio

Tipo	Genuíno Toyota (DOT3 ou DOT4)
------	-------------------------------

Elétrica

■ Bateria

▶ 12 V

Tipo	Chumbo ácido
Tensão nominal	12 V
Capacidade nominal (C20)	65 Ah
Corrente de partida a frio (CCA)	565 A
Dimensões (referência)	190 x 175 x 281 mm (A x L x C)
Polaridade	Positivo à direita

■ Lâmpadas

Luz de posição dianteira	W5W
Sinalizador de direção dianteiro	WY21W
Sinalizador de direção traseiro	WY21W
Luz de neblina traseira	W21W
Luz de ré	W16W
Luz da placa de licença	W5W
Luz de cortesia da porta	W5W
Luz interna dianteira	12V 8W
Luz Individual de leitura dianteira	W5W
Luz Individual do para-sol	8W

ATENÇÃO

As lâmpadas de led não estão contempladas na lista, para aquisição consultar uma Concessionária Autorizada Toyota.

Ar condicionado

Gás	HFC-134a (R134a)
Quantidade de Gás	500 +- 30g
Óleo	ND-08

Alinhamento

Caster	(5 lugares) GUN156L-SGTHXG	2°47' +/-45' (erro direitoe-squerdo < 45')
	(7 lugares) GUN156L-SGTHXG	2°38' +/-45' (erro direitoe-squerdo < 45')
Camber	(5 lugares) GUN156L-SGTHXG	+ 0°11' +/-45' (erro direitoe-squerdo < 45')
	(7 lugares) GUN156L-SGTHXG	+ 0°13' +/-45' (erro direitoe-squerdo < 45')
Convergência	(5 lugares) GUN156L-SGTHXG	+0°05' +/-0°09'
	(7 lugares) GUN156L-SGTHXG	+0°06' +/-0°09'

Pneus e rodas

■ Rodagem

Material da roda	Alumínio
Dimensão da roda	18 x 7 1/2J
Especificação do pneu	265/60R18 110H
Pressão de inflagem do pneu	200 kPa (29 PSI)
Torque dos parafusos da roda	105 N.m

■ Pneu reserva temporário

Material da roda	Alumínio
Dimensão da roda	18 x 7 1/2J
Especificação do pneu	265/60R18 110H
Pressão de inflagem do pneu	200 kPa (29 PSI)
Torque dos parafusos da roda	105 N.m

▲ ATENÇÃO

■ Peças e Produtos Genuínos

A Toyota recomenda o uso de peças e produtos genuínos Toyota para que se obtenha um desempenho ideal.

O uso de peças ou produtos não genuínos poderá causar anomalias no funcionamento do veículo, podendo comprometer a vida útil do seu Toyota.

Em caso de dúvidas quanto às especificações do seu veículo, consulte uma Concessionária Autorizada Toyota para mais informações.

Informações sobre combustível

Você deve usar somente óleo diesel que contenha 10 ppm ou menos de enxofre com um número de cetanas de 48 ou mais.

■ Se planeja dirigir em países estrangeiros (veículos com sistema DPF)

O combustível diesel com baixo teor de enxofre pode não estar disponível, portanto, verifique a disponibilidade com seu distribuidor.

■ Se houver detonação do motor

- Consulte uma Concessionária Autorizada Toyota.
- Ocasionalmente você poderá observar uma leve detonação durante um curto período na aceleração ou condução em acilves. Isto é normal e não é motivo para preocupação.

NOTA

■ Nota sobre a qualidade do Diesel

- Não use combustíveis incorretos. O uso de combustíveis incorretos resultará em danos ao motor.
- Veículos com sistema DPF: Não use um combustível que contenha mais de 10 ppm de enxofre. O uso de combustível com alto teor de enxofre pode danificar o motor.
- Combustível de Éster Metílico de Ácido Graxo (FAME), vendido sob nomes como "B30" ou "B100" e combustíveis que contêm uma grande quantidade de FAME não devem ser utilizados ou o sistema de combustível poderá ser danificado. A Toyota permite o uso de FAME misturado com diesel quando o volume de FAME cumprir com o padrão da ANP (Agência Nacional de Petróleo). Assegure-se de que o reabastecimento seja realizado apenas de uma fonte na qual a especificação e a qualidade do combustível possam ser garantidas. Em caso de dúvidas, consulte uma Concessionária Autorizada Toyota.

■ Se o veículo não for utilizado por um longo período de tempo

→P. 171

Personalização





O seu veículo inclui diversos dispositivos eletrônicos que podem ser personalizados conforme a sua preferência. As configurações desses dispositivos podem ser alteradas através do computador de bordo colorido, sistema de navegação, sistema multimídia, ou em sua Concessionária Autorizada Toyota.

Alguns ajustes de função são alterados simultaneamente com a personalização de outras funções. Entre em contato com uma Concessionária Autorizada Toyota para detalhes adicionais.

*: Consulte "Como identificar o tipo de sistema de navegação/multimídia" para verificar o tipo do seu veículo. (→P. 582)

Personalização dos dispositivos do veículo

■ Alterar usando o computador de bordo colorido

- 1 Utilize os interruptores de controle do computador de bordo colorido para selecionar  enquanto o veículo estiver parado e, depois, pressione  para abrir a tela do modo de personalização.
- 2 Selecione o item desejado e, depois, aperte em .
- 3 Selecione a configuração desejada e, depois, aperte em .

Para voltar para a tela anterior ou sair do modo de personalização, pressione



■ Alterações utilizando o sistema multimídia tipo A

- 1 Pressione o interruptor "MENU" enquanto o veículo está parado.
- 2 Selecione "Configuração".
- 3 Selecione "Veículo".
- 4 Selecione "Assistência TOYOTA a estacionamento".



Dispositivos personalizáveis

- ① Ajustes que podem ser alterados usando o sistema multimídia tipo A
- ② Ajustes que podem ser alterados usando o computador de bordo colorido
- ③ Ajustes que podem ser alterados pela Concessionária Autorizada Toyota

Definição dos símbolos: ○ = Disponível, - = Não disponível

■ Instrumentos, medidores e computador de bordo colorido (→P. 90)

Função *1	Configuração padrão	Configuração personalizada	①	②	③
Idioma	Inglês	Francês			
		Espanhol			
		Ucraniano			
		Tailândes	-	○	-
		Português			
		Indonésio			
		Taiwanês			
Unidades	km (L/100 km)	km (km/L)	-	○	-
Indicador de Condução Ecológica	Ligado (Autoacendimento)	Desligado	-	○	-
 configurações do interruptor	Informações de condução 1	Tela de estado desejado *2	-	○	-
Informações de condução 1	Economia de combustível atual	*3	-	○	-
	Consumo médio de combustível		-	○	-
Informações de condução 2	Distância até esvaziar o tanque de combustível	*3	-	○	-
	Velocidade média		-	○	-
Apresentação de telas instantâneas	Ligado	Desligado	-	○	-
Cor acentuada	Cor 1	Cor 1 à cor 4	-	○	-

Função* ¹		Configuração padrão	Configuração personalizada	①	②	③
Autonomia	Compara- ção de consumo de com- bustível	10.0	*4	-	<input type="radio"/>	-
	Preço do combustível	150	*4	-	<input type="radio"/>	-
	Moeda	 (Sem unidade monetária)	 (Peso)  (Real)	-	<input type="radio"/>	-

*1: Para detalhes sobre cada função: →P. 90

*2: Algumas telas de condição não podem ser registradas (indicadas no computador de bordo colorido)

*3: Os itens personalizáveis estão descritos abaixo, exceto os itens de configuração padrão: economia de combustível atual (tipo por barras), economia de combustível atual (tipo por valor numérico), economia de combustível média (depois de reinicializar), economia de combustível média (depois da partida), economia de combustível média (depois de reabastecer), velocidade média (depois de reinicializar), velocidade média (depois da partida), tempo decorrido (depois de reinicializar), tempo decorrido (depois da partida), distância (faixa), distância (depois da partida), em branco.

*4: Os valores a seguir podem ser alterados.

■ Sistema de Segurança Pré-colisão (PCS)*¹ (→P. 222)

Função	Configuração personalizada	①	②	③
Sistema de Segurança Pré-colisão (PCS)* ²	Ligado	-	<input type="radio"/>	-
	Desligado	-	<input type="radio"/>	-
Sensibilidade (ajusta o tempo de alerta)	Antecipado	-	<input type="radio"/>	-
	Intermediário	-	<input type="radio"/>	-
	Atrasado	-	<input type="radio"/>	-

*1: Se equipado

*2: O sistema é habilitado automaticamente cada vez que a chave de ignição é colocada na posição "ON" (Ligado) (veículos sem Sistema Smart Entry and Start) ou o botão de partida é colo-

cado no modo "IGNITION ON" (Ignição Ligada) (veículos com Sistema Smart Entry and Start).

■ **Alerta de Desvio de Faixa com Função de Assistência de Desvio (LDA)***
(→P. 232)

Função	Configuração personalizada	①	②	③
Assistência de Desvio de Faixa	Ligado	-	○	-
	Desligado	-	○	-
Sensibilidade da advertência	Padrão	-	○	-
	Alta	-	○	-
Função de advertência de oscilação do veículo	Ligado	-	○	-
	Desligado	-	○	-
Sensibilidade da advertência de oscilação do veículo	Baixa	-	○	-
	Padrão	-	○	-
	Alta	-	○	-

*: Se equipado

■ **BSM (Blind Spot Monitor)*** (→P. 260)

Função	Configuração padrão	Configuração personalizada	①	②	③
Monitor de Ponto Cego (BSM)	Ligado	Desligado	-	○	-
Brilho do indicador dos espelhos retrovisores externos	Claro	Escuro	-	○	-
Tempo de alerta para identificação de aproximação de veículo (sensibilidade)	Intermediário	Antecipado	-	○	-
		Atrasado			
		Quando um veículo é detectado no ponto cego			

*: Se equipado

■ RCTA (Rear cross traffic alert) function* (→P. 276)

Função	Configuração padrão	Configuração personalizada	①	②	③
Função de Alerta de Tráfego Traseiro (RCTA)	Ligado	Desligado	-	<input type="radio"/>	-

*: Se equipado

■ Sistema de tampa traseira elétrica (→P. 115)

Função	Configuração padrão	Configuração personalizada	①	②	③
Interruptor da tampa traseira elétrica	Ligado	Desligado	-	<input type="radio"/>	-

■ Sensor de estacionamento (→P. 267)

Função	Configuração padrão	Configuração personalizada	①	②	③
Detecção de distância do sensor central traseiro	Longa	Curta	<input type="radio"/>	-	<input type="radio"/>
Volume do alarme	Nível 2	Níveis 1 a 3	<input type="radio"/>	-	<input type="radio"/>

■ Trava das portas (→P. 109)

Função	Configuração padrão	Configuração personalizada	①	②	③
Função de travamento da porta vinculada à velocidade	Ligado	Desligado	-	-	○*
Função de destravamento da porta vinculada à porta do motorista	Desligado	Ligado	-	-	○*

*: As configurações podem ser alteradas manualmente (→P. 112) ou em uma Concessionária Autorizada Toyota

■ Sistema Smart entry & start* (→P. 133)

Função	Configuração padrão	Configuração personalizada	①	②	③
Sistema Smart entry & start	Ligado	Desligado	-	-	○
Sinais Operacional (alarme)	Nível 5	Desligado	-	-	○
		Níveis 1 a 7			

*: Se equipado

■ Sistema de controle automático das luzes (→P. 203)

Função	Configuração padrão	Configuração personalizada	①	②
Sensibilidade do sensor de iluminação	Padrão	-2 a 2	-	○

■ Alavanca do sinalizador de direção (→P. 201)

Função	Configuração padrão	Configuração personalizada	①	②
Número de vezes que os sinalizadores de mudança de faixa piscam	3	4	-	○
		5		
		6		
		7		
		Desligado		

■ Como identificar o tipo de sistema de navegação/multimídia

Verifique o tipo de sistema multimídia nas ilustrações a seguir.

▶ Tipo A

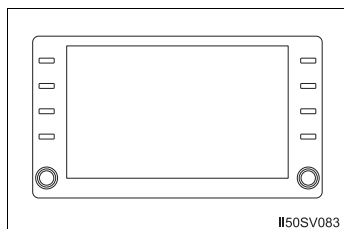

▶ Tipo B

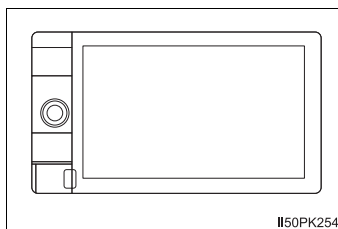

⚠ ATENÇÃO

■ Durante a personalização

Certifique-se de que o veículo esteja estacionado em um local com ventilação adequada, uma vez que é necessário que o motor esteja em funcionamento durante a personalização. Em um local fechado, como em uma garagem, poderá haver acúmulo e entrada de gases no veículo incluindo o monóxido de carbono (CO) que é nocivo. Isto poderá resultar em morte ou riscos graves à saúde.

⚠ NOTA

■ Durante a personalização

Para evitar a descarga da bateria, certifique-se de que o motor esteja funcionando ao efetuar os ajustes personalizados.

Inicialização

Os itens descritos a seguir devem ser inicializar para que o sistema funcione normalmente depois de casos onde a bateria seja reconectada, ou em que seja realizada uma manutenção no veículo.

Item	Quando inicializar	Referência
Tampa traseira elétrica (se equipado)	Após reconectar ou trocar a bateria, ou trocar um fusível enquanto a tampa traseira está aberta.	P. 122
Monitoramento de visão panorâmica (se equipado)	<ul style="list-style-type: none"> • A bateria foi reinstalada. • O volante foi movido durante a reinstalação da bateria. • A bateria está fraca. 	Consulte ao "Manual do Sistema Multimídia"

Regulamentações

Emissão de ondas

Imobilizador do Motor	 06711-17-03559
	 2715-10-3651
Controle Remoto	 2205-14-3559
Sistema Smart Entry & Start	 4017-14-3651
BSM	 03140-16-06068
Sensor radar de ondas milimétricas	<p>Este equipamento está homologado pela ANATEL de acordo com os procedimentos regulamentados pela Resolução 242/2000 atende aos requisitos técnicos aplicados.</p> <p>Este equipamento não tem direito à proteção contra interferência prejudicial e não pode causar interferência em sistemas devidamente autorizados.</p>
Multimídia	<p>[Para 2,4 GHz Radiotransmissores]</p> <p>Para consultas, visite: www.anatel.gov.br</p> <p>Resolução 680 - ANATEL:</p> <p>“Este equipamento não tem direito à proteção contra interferência prejudicial e não pode causar interferência em sistemas devidamente autorizados”.</p>

Emissão de ruído e fumaça

■ Ruído

Rotação de teste		2.550 rpm
Limite máximo de ruído	Para modelo transmissão auto mática	82,7 dB

■ Fumaça

Rotação de teste marcha lenta	680 +/- 50 rpm
Rotação de teste máxima	4.600 +/- 150 rpm
Limite do índice de fumaça [m ⁻¹] para Altitudes até 2000 metros	0,40 m ⁻¹

Consumo de combustível

■ Eficiência energética e consumo (INMETRO)

A etiqueta presente em seu veículo Toyota faz parte do Programa Brasileiro de Etiquetagem Veicular (PBEV).

Este programa nasceu em 2008 coordenado pelo INMETRO, onde todos os modelos de veículos 0 Km disponíveis no mercado são testados em laboratórios quanto a consumo de combustível/emissões e classificados através da etiqueta.

Desta forma a etiqueta atua como um referencial no momento da compra de um veículo 0 Km, fornecendo informações para o cliente comparar qual veículo é mais ou menos eficiente/polvente, incentivando a todos buscar veículos mais eficientes.

O consumo de combustível informado na etiqueta pode diferir do consumo real, devido a variações como modo de condução do motorista, peso transportado, calibração dos pneus, qualidade do combustível, quantidade de subidas e descidas, altitude, temperatura ambiente, entre outros fatores.

As principais áreas da etiqueta serão explicadas abaixo:

- ① A barra Emissões mostra o nível de emissão dos poluentes controlados (NMHC, NOX e CO) segundo normas do IBAMA, cuja classificação "A" significa que o veículo emite menos poluentes controlados e "C", que emite mais;
- ② As barras Categoria e Geral classificam o veículo quanto ao consumo de combustível na combinação dos ciclos Cidade e Estrada e aos combustíveis diesel-

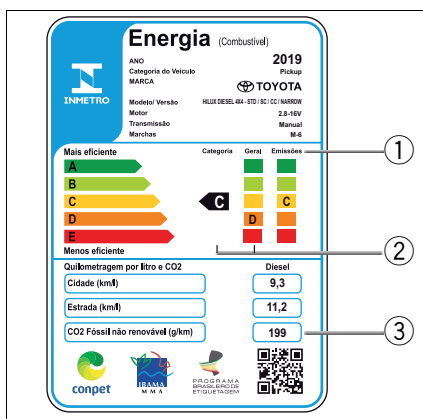

sel, etanol ou gasolina. No caso dos veículos com motores Flex, são exibidas as informações tanto para etanol quanto para gasolina;

- ③ Neste campo é informada a quantidade de poluentes CO₂ emitidos (origem fóssil), o etanol por não ser um combustível fóssil possui o valor 00.

Dicas de segurança no trânsito

Embora a Toyota se empenhe de forma incessante seus esforços no desenvolvimento de produtos cada vez mais seguros e sustentáveis, a condução será sempre responsabilidade do motorista. Cabe a ele empregar o veículo de acordo com as regras vigentes e as boas condutas no trânsito, exercendo a cidadania em benefício do bem comum.

Este manual não pretende ser exaustivo quanto à abordagem dos inúmeros aspectos que compõem o trânsito. Trata-se de um guia de consulta, para esclarecimento de dúvidas e provimento de informações úteis.

Aqui trataremos de quatro grandes temas importantes para a segurança do trânsito: as normas de circulação, as infrações e penalidades previstas no CTB (Código de Trânsito Brasileiro), a direção defensiva e os primeiros socorros em caso de acidente.

Apresentaremos ainda anexos do CTB, que tratam de conceitos, definições e da sinalização básica de trânsito.

O trânsito no Brasil é motivo de preocupação constante das autoridades e de todos os brasileiros, pela violência envolvida e os altos custos sociais que gera a cada ano. Cabe a cada cidadão uma cota de responsabilidade pela melhora desse triste contexto.

Introdução

Detalhadas pelo Código de Trânsito Brasileiro (CTB) em mais de 40 artigos, as Normas Gerais de Circulação e Conduta merecem atenção especial de todos os usuários da via.

Algumas dessas normas podem ser aplicadas com o simples uso do bom senso ou da boa educação. Entre essas destacamos as que advertem os usuários quanto a atos que possam constituir riscos ou obstáculos para o trânsito de veículos, pessoas e animais, além de danos à propriedade pública ou privada.

Entretanto, bom senso apenas não é suficiente para o restante das normas. A maior parte delas exige do usuário o conhecimento da legislação específica e a disposição de se pautar por ela.

Normas gerais de circulação

Deveres do condutor

- Ter pleno domínio do veículo, a todo o momento, dirigindo-o com atenção e cuidados indispensáveis à segurança do trânsito;
- Verificar a existência e as boas condições de funcionamento dos equipamentos de uso obrigatório;
- Certificar-se de que há combustível suficiente para percorrer o percurso desejado.

Regras gerais para a circulação de veículos

Nas páginas que seguem, procuramos apresentar de forma condensada um apanhado das principais normas de circulação, agrupando-as segundo temas de interesse para mais fácil fixação.

Seguir corretamente as determinações implica um processo de permanente reaprendizagem.

Regras de ultrapassagem

As ultrapassagens são uma das principais causas de acidentes e precisam ser realizadas com toda a prudência e segundo procedimentos regulamentares.

Algumas regras básicas:

1. Ultrapasse sempre pela esquerda e apenas nos trechos permitidos, exceto quando o veículo a ser ultrapassado estiver sinalizando o propósito de entrar à esquerda.
2. Nunca ultrapasse no acostamento das estradas. Esse espaço é destinado a paradas e saídas de emergência.
3. Se outro veículo o estiver ultrapassando ou tiver sinalizado desejo de fazê-lo, dê a preferência. Aguarde sua vez.
4. Certifique-se de que a faixa da esquerda está livre, e de que há espaço suficiente para a manobra.
5. Sinalize sempre com antecedência sua intenção de ultrapassar. Ligue a seta ou faça os gestos convencionais de braço.
6. Guarde distância em relação a quem está ultrapassando. Deixe um espaço lateral de segurança.
7. Sinalize de volta, antes de voltar à faixa da direita.

8. Se houver ultrapassagem, mantenha uma velocidade constante. Se estiver na faixa da esquerda, venha para a da direita, sinalizando corretamente.
9. Não é permitido exceder a velocidade máxima permitida naquele trecho da via.
10. Ao ultrapassar um ônibus que esteja parado, reduza a velocidade e preste muita atenção. Passageiros poderão estar desembarcando ou correndo para tomar a condução.

◆ Proibido ultrapassar

Os veículos pesados devem, quando circulam em fila, permitir espaço suficiente entre si para que outros veículos os possam ultrapassar por etapas. Tenha em mente que os veículos mais pesados são responsáveis pela segurança dos mais leves; os motorizados, pela segurança dos não motorizados, e todos, pela proteção dos pedestres.

A menos que haja sinalização específica permitindo a manobra, jamais ultrapasse nas seguintes situações:

1. Sobre pontes ou viadutos ou túneis;
2. Em travessias de pedestres;
3. Nas passagens de nível;
4. Nos cruzamentos ou em sua proximidade;
5. Em trechos sinuosos ou em aclives e declives sem visibilidade suficiente;
6. Nas áreas de perímetro urbano das rodovias.

Regras para manobras e mudanças de direção

Quanto mais atento estiver com o que acontece ao redor enquanto dirige, aumenta a possibilidade de evitar situações de perigo.

Se não conseguir eliminar esses “pontos cegos”, antes de iniciar uma manobra, movimente a cabeça para encontrar outros ângulos de visão pelos espelhos ou por meio da visão lateral. Fique atento também aos ruídos dos motores dos outros veículos e só faça a manobra se estiver seguro de que não irá causar acidentes.

Mas às vezes é preciso deslocar-se lateralmente, para trocar de pista ou fazer uma conversão à direita ou à esquerda. Nesse caso, sinalize com bastante antecedência sua intenção. Para virar à direita, por exemplo, faça uso dos indicadores de direção e aproxime-se o máximo possível da margem direita da via enquanto reduz gradualmente a velocidade.

Uso da buzina

A buzina só deve ser utilizada em “toques breves” para fazer as advertências necessárias a fim de evitar acidentes e fora das áreas urbanas, para advertir outro condutor da intenção de ultrapassá-lo.

Uso de luzes e sinalização

O uso das luzes do veículo deve ter em conta o seguinte:

- Farol baixo - durante a noite e no interior de túneis com ou sem iluminação pública durante o dia.
- Farol alto - nas vias não iluminadas, exceto ao cruzar com outro veículo ou ao segui-lo.
- Farol alto e baixo - (intermitente) por curto período de tempo, com o objetivo de advertir outros usuários da via da intenção de ultrapassar o veículo que vai à frente, ou sinalizar quanto à existência de risco à segurança de quem vem em sentido contrário.
- Lanternas - sob chuva forte, neblina, cerração ou à noite, quando o veículo estiver parado para embarque ou desembarque, carga ou descarga.
- Pisca-alerta - em imobilizações ou em situação de emergência.
- Luz de placa - durante a noite, em circulação.

Regras de preferência e de passagem em cruzamentos e passagem de nível

Em vias nas quais não há sinalização específica, tem a preferência:

- Quem estiver transitando pela rodovia, quando apenas um fluxo for proveniente de autoestrada;
- Quem estiver circulando uma rotatória; e
- Quem vier pela direita do condutor, nos demais casos.

Em vias com mais de uma pista, os veículos mais lentos têm a preferência de uso da faixa da direita.

Já a faixa da esquerda é reservada para ultrapassagens e para os veículos de maior velocidade.

Também têm prioridade de deslocamento os veículos destinados a socorro de incêndio e salvamento, os de polícia, os de fiscalização de trânsito e as ambulâncias, bem como veículos precedidos de batedores. E a prioridade se estende também ao estacionamento e parada desses veículos.

Para poder exercer a preferência, é preciso que os dispositivos de alarme sonoro e iluminação vermelha intermitente – indicativos de urgência – estejam acionados. Se for esse o caso:

- Deixe livre a passagem à esquerda. Desloque-se à direita e até mesmo pare, se necessário. Vidas podem estar em jogo;
- Pedestre, aguarde no caminho ao ouvir o alarme sonoro. Só atravesse a rua quando o veículo já tiver passado por ali.

Dê preferência de passagem aos veículos que se deslocam sobre trilhos, respeitadas as normas de circulação. Em passagens de nível, os veículos que deslocam sobre trilhos terão sempre preferência de passagem.

Estacionamento e parada

Pare sempre fora da pista. Se, numa emergência, tiver que parar o veículo no leito viário, providencie a imediata sinalização.

Em locais de estacionamento proibido, a parada deve ser suficiente apenas para embarque e desembarque de passageiros. É só nos casos em que o procedimento não interfira com o fluxo de veículos ou pedestres. O desembarque de passageiros deve se dar sempre pelo lado da calçada, exceto para o condutor do veículo.

Para carga e descarga, o veículo deve ser mantido paralelo à pista, junto ao meio-fio, de preferência nos estacionamentos.

Veículos de prestadores de serviços de utilidade pública (companhias de água, luz, esgoto, telefone, etc.) também têm prioridade de parada e estacionamento no local em que estiverem trabalhando. Mas o local deve estar sinalizado, conforme legislação vigente.

Ao parar o veículo, certifique-se que isso não constitui risco para os ocupantes e demais usuários da via.

Velocidade e distância entre veículos

A velocidade é outro grande fator de risco de acidentes de trânsito. Além disso, determina, em proporção direta, a gravidade das ocorrências.

Alguns motoristas acreditam que a velocidades mais altas podem se livrar com mais facilidade de algumas situações difíceis no trânsito, e que trafegar devagar demais é mais perigoso que andar depressa, mas não é assim. Reduzir a velocidade é o primeiro procedimento a se tomar na tentativa de evitar acidentes.

A velocidade máxima permitida para cada via é indicada por meio de placas. Onde não existir sinalização, vale o seguinte:

■ Em vias urbanas

- 80 km/h nas vias de trânsito rápido.
- 60 km/h nas vias arteriais.
- 40 km/h nas vias coletoras.
- 30 km/h nas vias locais.

■ Em rodovias

- 110 km/h para automóveis, camionetas e motocicletas;
- 90 km/h para ônibus e micro-ônibus;
- 80 km/h para os demais veículos.

Para estradas não pavimentadas, a velocidade máxima é de 60 km/h.

É proibido transitar com o veículo em velocidade inferior à metade da velocidade máxima estabelecida para a via, retardando ou obstruindo o trânsito, a menos que as condições de tráfego e meteorológicas não o permitam, salvo se estiver na faixa da direita.

O motorista consciente, mais do que observar a sinalização e os limites de velocidade, deve regular a própria velocidade – dentro desses limites – segundo as condições de segurança da via, do veículo e da carga, adaptando-se também às condições meteorológicas e à intensidade do trânsito.

Mantenha uma distância segura do veículo à frente. Uma boa distância permite que haja tempo de reagir e acionar os freios diante de uma situação de emergência e tempo também para que o veículo, uma vez freado, pare antes de colidir.

Em condições normais da pista e do clima, o tempo necessário para manter a distância segura é de aproximadamente dois segundos.

Existe uma regra simples – a regra dos dois segundos – que pode ajudar a manter a distância segura do veículo à frente:

1. Escolha um ponto fixo à margem da via;
2. Quando o veículo que vai à frente passar pelo ponto fixo, comece a contar;
3. Conte dois segundos pausadamente. Uma maneira fácil é contar seis palavras em sequência: “cinquenta e um, cinquenta e dois”;
4. A distância entre o veículo e o que vai à frente vai ser segura se o veículo passar pelo ponto fixo após a contagem de dois segundos;
5. Caso contrário, reduza a velocidade e faça nova contagem. Repita até estabelecer a distância segura.

Para veículos com mais de 6 metros de comprimento, ou sob chuva, aumente o tempo de contagem: “cinquenta e um, cinquenta e dois, cinquenta e três”.

Regras relativas a veículo de transporte coletivo

Veículos de transporte coletivo regular de passageiros, quando circulam em faixas especiais, devem manter o farol baixo aceso de dia e de noite.

Regras para redução da velocidade

Para reduzir a velocidade, sinalize com antecedência. Evite freadas bruscas, a não ser em caso de emergência. Reduza a velocidade sempre que se aproximar de um cruzamento ou em áreas de perímetro urbano nas rodovias.

Redução de marcha, imobilizações temporárias e paradas emergenciais

Se numa emergência tiver que parar o carro no leito viário, providencie a imediata sinalização de emergência. O condutor deverá acionar de imediato os indicadores de advertência (pisca alerta) providenciando o posicionamento do triângulo de sinalização ou equipamento similar à distância mínima de 30 metros da parte traseira do veículo.

Para carga e descarga, o veículo deve ser mantido paralelo à pista, junto ao meio-fio, de preferência nos estacionamentos particulares ou em locais e horários de estacionamentos regulamentados e especificados pela sinalização.

Abertura de porta dos veículos

Não abra a porta nem a deixe aberta sem ter certeza de que isso não vá trazer perigo para os usuários da via. Certifique-se de que os passageiros também tomem este cuidado.

Regras aplicáveis aos pedestres

O comportamento do pedestre é imprevisível. Tenha muita cautela e dê sempre preferência aos pedestres.

Problemas com o álcool não são exclusividade dos condutores. Pedestres também se embriagam e geralmente acabam atropelados.

Quase todas as vítimas são pessoas que não sabem conduzir um veículo, não tendo, portanto, noção da distância de frenagem. Muitos são desatentos e confiam demais na ação do condutor para evitar atropelamentos.

O motorista defensivo deve dedicar atenção especial a pessoas idosas e deficientes físicos, que estão mais sujeitos a atropelamentos.

Igualmente, deve ter muito cuidado com crianças que brincam nas ruas, correndo entre carros estacionados, atrás de bolas ou animais de estimação. Geralmente atravessam a pista sem olhar e estão sob alto risco de acidentes.

Regras aplicáveis aos ciclistas

O ciclista deve transitar na pista de rolamento, em seu bordo direito, e no mesmo sentido do fluxo de veículos onde não houver ciclovia.

A autoridade de trânsito pode autorizar a circulação de bicicletas em sentido contrário ao do fluxo dos veículos, desde que em trecho dotado de ciclofaixa.

A bicicleta tem preferência sobre os veículos motorizados. Mas o ciclista também precisa tomar cuidados. Deve trajar roupas claras e sinalizar com antecedência todos os seus movimentos.

Siga o exemplo dos ciclistas profissionais, que geralmente levam esses aspectos a sério.

Regras aplicáveis à condução de animais e a veículos de tração animal

Devem ser conduzidos pela pista da direita, junto ao meio-fio ou acostamento, sempre que não houver faixa especial para tal fim, e conforme normas de circulação ditadas pelo órgão de trânsito.

Comportamento dos condutores em relação aos pedestres e ciclistas

Mantenha a atenção ao dirigir, mesmo em vias com tráfego denso e com baixa velocidade, observando atentamente o movimento de veículos, pedestres e ciclistas, tendo em conta a possibilidade da travessia de pedestres fora da faixa e a aproximação excessiva de outros veículos, ações que podem acarretar acidentes. Essas situações ocorrem em horários preestabelecidos, conhecidos como “horários de pico”. São os horários de entrada e saída de trabalhadores e acesso a escolas, sobretudo em polos geradores de tráfego, como “shopping centers”, supermercados, praças esportivas etc.

Regras aplicáveis aos condutores profissionais

As regras seguintes aplicam-se aos motoristas profissionais de veículos de transporte coletivo de passageiros e de transporte rodoviário de cargas.

O motorista profissional só pode conduzir esses veículos por, no máximo, 5 (cinco) horas ininterruptas.

Para a condução de veículo de transporte de carga, devem ser observados 30 (trinta) minutos de descanso dentro de cada 6 (seis) horas, mas sem superar as 5 (cinco) horas e meia de condução ininterrupta.

Para a condução de veículo de transporte rodoviário de passageiros, devem ser observados 30 (trinta) minutos de descanso dentro de cada 4 (quatro) horas.

O tempo de condução poderá ser aumentado em situações excepcionais devidamente registradas, para que o condutor e a carga possam chegar a um lugar que ofereça segurança e atendimento necessários, sem comprometer a segurança rodoviária.

A cada 24 (vinte e quatro) horas, o condutor deve observar no mínimo 11 (onze) horas de descanso. Essas horas podem ser usufruídas no veículo e podem coincidir com os intervalos de 30 (trinta) minutos de descanso mencionados anteriormente, observadas nas primeiras 8 (oito) horas contínuas de descanso.

O tempo de condução ou de direção é somente o tempo em que o condutor estiver efetivamente ao volante, transitando entre a origem e o destino do percurso.

O início de uma viagem só pode ocorrer após ter sido cumprido integralmente o intervalo regulamentar de descanso. Não observar os períodos de descanso sujeita o motorista profissional a penalidades definidas pelo Código de Trânsito Brasileiro.

O controle e o registro do tempo de condução é responsabilidade do motorista profissional. O controle é realizado através de registrador instantâneo inalterável de velocidade e tempo (tacógrafo) ou anotação em diário de bordo, papeleta ou ficha de trabalho externo, ou ainda por meios eletrônicos instalados no veículo de acordo com normas do CONTRAN. O condutor é responsável pela guarda, preservação e exatidão dos dados contidos no tacógrafo.

Uso de equipamentos obrigatórios

Para dicas mais precisas sobre como evitar acidentes, consulte o conteúdo de direção defensiva, mas nunca é demais reprimir algumas dicas básicas:

1. Para transitar em veículos automotores, Crianças menores de 10 anos e que não tenham atingido 1,45 m de altura devem ser transportadas no banco traseiro, usando individualmente cinto de segurança ou sistema de retenção equivalente, exceto em casos excepcionais.



As crianças com até um ano de idade ou com peso de até 13 kg, conforme limite máximo definido pelo fabricante do dispositivo deverão utilizar, obrigatoriamente, o dispositivo de retenção denominado “bebê conforto ou conversível”.

As crianças com idade superior a um ano e inferior ou igual há quatro anos, ou crianças com peso entre 9 a 18 kg, conforme limite máximo definido pelo fabricante do dispositivo, deverão utilizar, obrigatoriamente o dispositivo de retenção denominado “cadeirinha”

As crianças com idade superior a quatro anos e inferior ou igual a sete anos e meio, ou crianças com até 1,45 m de altura e peso entre 15 a 36 kg, conforme limite máximo definido pelo fabricante do dispositivo, deverão utilizar o dispositivo de retenção denominado “assento de elevação”.

Crianças com idade superior a sete anos e meio e inferior a dez anos, ou crianças com altura superior a 1,45m, deverão utilizar o cinto de segurança do veículo.

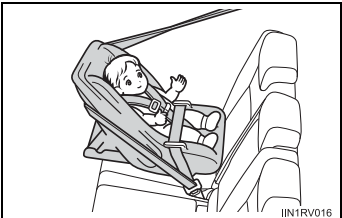
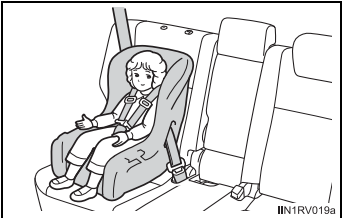
Atentar a correta fixação dos diversos tipos de retenção infantil no banco (através do cinto de segurança segurança, sistema ISOFIX, Latch, TOP TETHER e outros) e posteriormente correto afivelamento na criança. Consulte o manual do proprietário e do dispositivo de retenção infantil, além de consultar o Código de Transito Brasileiro vigente.

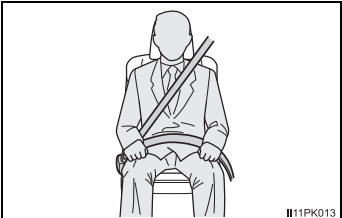
Tipo de dispositivo de retenção	Forma de instalação	Condição (idade, peso e altura)
 <p data-bbox="229 411 358 435">Bebê conforto</p>	<p data-bbox="509 279 588 335">Voltada para trás</p>	<p data-bbox="772 263 856 351">até 1 ano ou até 13 kg</p>
 <p data-bbox="179 691 408 715">Cadeira de segurança</p>	<p data-bbox="498 550 599 606">Voltada para frente</p>	<p data-bbox="700 534 929 630">superior a 1 ano e inferior ou igual a 4 anos ou entre 9 kg a 18 kg</p>
 <p data-bbox="196 970 386 994">Assento de elevação</p>	<p data-bbox="498 829 599 885">Voltada para frente</p>	<p data-bbox="632 798 996 925">superior a 4 anos e inferior ou igual a 7,5 anos ou com até 1,45 m de altura e peso entre 15 kg a 36 kg</p>
 <p data-bbox="156 1249 431 1273">Cinto de segurança do veículo</p>	<p data-bbox="543 1133 554 1149">-</p>	<p data-bbox="632 1093 996 1189">superior a 7,5 anos e inferior ou igual a 10 anos ou com altura superior a 1,45 m</p>

2. O uso de cinto de segurança é obrigatório em todas as vias do território nacional.
3. Veículos que não se desloquem sobre pneus não podem circular em vias públicas pavimentadas, salvo em casos especiais e com a devida autorização.

 **NOTA**

Para maiores informações consulte o Código de Trânsito Brasileiro completo.

Infrações e penalidades

Quando um motorista não cumpre qualquer item da legislação de trânsito, ele está cometendo uma infração e fica sujeito às penalidades previstas na lei.

Infração de trânsito

Infração de trânsito é a desobediência a qualquer preceito da Legislação de Trânsito, do Código de Trânsito Brasileiro (CTB), conforme legislação vigente e Regulamentações dos Órgãos Executivos de Trânsito. Toda infração é passível de uma penalidade, como uma multa, por exemplo. Algumas infrações, além da penalidade, podem ter uma consequência administrativa, ou seja, o agente de trânsito deve adotar “medidas administrativas”, cujo objetivo é impedir que o condutor continue dirigindo em condições irregulares.

As infrações de trânsito normalmente geram riscos de acidentes. Por exemplo: não respeitar o sinal vermelho num cruzamento pode causar uma colisão entre veículos ou atropelamento de pedestres ou de ciclistas.

As infrações de trânsito são classificadas, pela gravidade, em LEVES, MÉDIAS, GRAVES e GRAVÍSSIMAS.

Responsabilidade pela infração

Ao proprietário do veículo caberá sempre a responsabilidade pela infração referente à prévia regularização e preenchimento das formalidades e condições exigidas para o trânsito do veículo na via terrestre, conservação e inalterabilidade de suas características, componentes, agregados, habilitação legal e compatível de seus condutores, quando esta for exigida, e outras disposições que deva observar.

Autoridade e o agente de trânsito

A fiscalização e o policiamento de trânsito são atribuições do agente da autoridade de trânsito, que é a pessoa, civil ou policial militar, credenciada pela autoridade de trânsito para o exercício de tais atividades.

Fiscalização e policiamento de trânsito

É função das Polícias Militares exercer o policiamento ostensivo de trânsito, atuando na prevenção e repressão aos atos relacionados com a segurança pública e garantir a obediência às regras relativas à segurança de trânsito, visando evitar acidentes e assegurar a livre circulação.

Nas rodovias e estradas federais, é competência da Polícia Rodoviária Federal realizar o patrulhamento ostensivo.

O auto de infração

O Auto de Infração é lavrado quando há uma infração de trânsito, ou seja, quando alguém quebra uma regra de circulação ou conduta.

A infração de trânsito pode ser comprovada por declaração do agente de trânsito ou por informações registradas em equipamentos eletrônicos ou fotográficos.

Penalidades

As penalidades são:

- Advertência por escrito;
- Multa;
- Suspensão do direito de dirigir;
- Apreensão do veículo;
- Cassação do documento de habilitação;
- Frequência obrigatória em curso de reciclagem.

Por exemplo, dirigir com velocidade superior à máxima permitida, em mais de 20%, em rodovias, tem como consequência, além das penalidades (multa e suspensão do direito de dirigir), também o recolhimento do documento de habilitação (medida administrativa).

Medidas administrativas

As medidas administrativas são:

- Retenção do veículo;
- Remoção do veículo;
- Recolhimento do documento de habilitação (Carteira Nacional de Habilitação - CNH ou Permissão para Dirigir);
- Recolhimento do certificado de licenciamento;
- Transbordo do excesso de carga.

Natureza da infração cometida e pontuação correspondente

Pontuações de multas

Gravidade	Pontos
Leve	3
Média	4
Grave	5
Gravíssima	7

Ao atingir 20 pontos a Carteira Nacional de Habilitação será suspensa, de um mês a um ano, a critério da autoridade de trânsito. Para contagem dos pontos, é considerada a soma das infrações cometidas no último ano, a contar regressivamente da data da última penalidade recebida.

Para algumas infrações, em razão da gravidade e consequência, a multa pode ser multiplicada por três ou até mesmo por cinco.

O processo administrativo de recurso de infração e de imposição de penalidades

Após uma infração ser registrada pelo órgão de trânsito, a NOTIFICAÇÃO DA AUTUAÇÃO é encaminhada ao endereço do proprietário do veículo. A partir daí, o proprietário pode indicar o condutor que dirigia o veículo e também encaminhar defesa ao órgão de trânsito.

A partir da NOTIFICAÇÃO DA PENALIDADE, o proprietário do veículo pode recorrer à Junta Administrativa de Recursos de Infrações - JARI. Caso o recurso seja indeferido, pode ainda recorrer ao Conselho Estadual de Trânsito - CETRAN (no caso do Distrito Federal conforme legislação vigente) e, em alguns casos específicos, conforme legislação vigente, para avaliação do recurso em última instância administrativa.

Crime de trânsito

Classificam-se as infrações descritas no Código de Trânsito Brasileiro em administrativas, civis e penais. As infrações penais, resultantes de ação delituosa, estão sujeitas às regras gerais do Código Penal e seu processamento é feito pelo Código de Processo Penal. O infrator, além das penalidades impostas administrativamente pela autoridade de trânsito, é submetido a processo judicial criminal. Julgado culpado, a pena pode ser prestação de serviços à comunidade, multa, suspensão do direito de dirigir e até detenção.

Casos mais frequentes compreendem dirigir sem habilitação, alcoolizado ou trafegar em velocidade incompatível com a segurança da via, nas proximidades de escolas, gerando perigo de dano, cuja pena pode ser detenção de seis meses a um ano, além de eventual ajuizamento de ação civil para reparar prejuízos causados a terceiros.

Direção defensiva

O que é direção defensiva

Direção defensiva ou direção segura é a forma de dirigir que permite reconhecer antecipadamente as situações de perigo e prever o que pode acontecer com o motorista, seus acompanhantes, veículo e outros usuários da via.

Para isso, é necessário aprender os conceitos de direção defensiva e usar esse conhecimento com eficiência. Dirigir sempre com atenção, para poder prever o que fazer com antecedência e tomar as decisões certas para evitar acidentes.

Na grande maioria dos acidentes, o fator humano está presente, ou seja, cabe aos condutores e aos pedestres uma boa dose de responsabilidade. Toda ocorrência trágica, quando previsível, é evitável.

Atravessar a rua na faixa é um direito do pedestre. Respeite-o!

Os riscos e os perigos a que estamos sujeitos no trânsito estão relacionados com:

- Os veículos;
- Os condutores;
- As vias de trânsito;
- O ambiente;
- O comportamento das pessoas.

Veículos: revisão periódica e preventiva e funcionamento; equipamentos obrigatórios; sistemas de freios, suspensão, direção, iluminação e cintos de segurança

O veículo dispõe de equipamentos e sistemas importantes para evitar situações de perigo que podem levar a acidentes, como freios, suspensão, sistema de direção, iluminação, pneus e outros. Outros equipamentos são destinados a diminuir os impactos causados em caso de acidente, como cinto de segurança, airbag e carroçaria.

Manter esses equipamentos em boas condições é importante para que eles cumpram suas funções.

◆ Revisão periódica e preventiva

Todos os sistemas e componentes do veículo se desgastam com o uso. O desgaste de um componente pode prejudicar o funcionamento de outros e comprometer a segurança. Isso pode ser evitado, observando a vida útil e a durabilidade definida pelos fabricantes para os componentes, dentro de certas condições de uso.

Para manter o veículo em condições seguras, crie o hábito de fazer a revisão periódica. Ela é fundamental para minimizar o risco de acidentes de trânsito. Respeite os prazos e as orientações do capítulo de revisão periódica e, sempre que necessário, consulte profissionais habilitados. Uma revisão feita em dia evita quebras, custos com consertos e, principalmente, acidentes.

O hábito da revisão periódica gera economia e evita acidentes de trânsito!

◆ Funcionamento do veículo

É possível observar o funcionamento do veículo seja pelas indicações do painel ou por uma inspeção visual simples:

- Autonomia: veja se o indicado no painel é suficiente para chegar ao destino;
- Nível de óleo do freio, do motor e da direção hidráulica: observe os respectivos reservatórios, conforme os devidos procedimentos neste manual de proprietário;
- Nível de óleo do sistema de transmissão: para veículos com transmissão automática, veja o nível do reservatório. Nos demais veículos procure vazamentos sob o veículo;

- Líquido de arrefecimento: veja o nível do reservatório do líquido do limpador de para-brisa;
- Líquido do limpador de para-brisa do sistema limpador de para-brisa: verifique o reservatório de água;
- Palhetas do limpador de para-brisa: troque se estiverem ressecadas;
- Desembaçadores dianteiro e traseiro: verifique se estão funcionando corretamente;
- Funcionamento dos faróis: verifique visualmente se o farol alto e baixo estão acendendo;
- Regulagem dos faróis: faça por meio de profissionais habilitados;
- Lanternas traseiras, indicadores de direção, luz de freio e luz de ré: inspeção visual.

◆ Pneus

Os pneus têm três funções importantes: impulsionar, frear e manter a dirigibilidade do veículo.

Confira sempre:

- Calibragem: siga as recomendações deste manual de proprietário, observando a situação de carga (vazio e carga máxima). Pneus murchos têm sua vida útil diminuída, prejudicam a estabilidade, aumentam o consumo de combustível e reduzem a aderência ao piso com água.
- Desgaste: o pneu deve ter sulcos de, no mínimo, 1,6 milímetro de profundidade. A função dos sulcos é permitir o escoamento da água para garantir perfeita aderência ao piso e a segurança, em caso de piso molhado.
- Deformações na carcaça: veja se os pneus não tem bolhas ou cortes. Essas deformações podem causar um estouro ou uma rápida perda de pressão.
- Dimensões irregulares: não use pneus de modelo ou dimensões diferentes das recomendadas pelo fabricante, para não reduzir a estabilidade e desgastar outros componentes da suspensão.

É possível identificar outros problemas de pneus com facilidade. Vibrações do volante indicam possíveis problemas com o balanceamento das rodas. Veículo “puxando” para um dos lados indica um possível problema com a calibragem dos pneus ou com o alinhamento da direção. Tudo isso pode reduzir a estabilidade e a capacidade de frenagem do veículo.

Não se esqueça de que todas essas recomendações também se aplicam ao pneu reserva temporário compacto.

◆ Equipamentos obrigatórios

Conforme determina o CONTRAN (Conselho Nacional de Trânsito), para circular em vias públicas, os veículos devem estar dotados dos equipamentos obrigatórios relacionados abaixo, a serem constatados pela fiscalização e em condições de funcionamento:

Nos veículos automotores (automóveis, camionetes, camionetas, caminhões e ônibus), híbridos e elétricos: para-choques dianteiro e traseiro; protetores das rodas traseiras dos caminhões; espelhos retrovisores, interno e externo; limpador e lavador de para-brisa; para-sol para o condutor; sistema de iluminação e sinalização; velocímetro, buzina; freios de estacionamento e de serviço, com comandos independentes; pneus que ofereçam condições mínimas de segurança; dispositivo de sinalização luminosa ou refletora de emergência, independente do sistema de iluminação do veículo; registrador instantâneo e inalterável de velocidade e tempo, nos veículos de transporte e condução de escolares, nos de transporte de passageiros com mais de dez lugares e nos de carga com capacidade máxima de tração superior a 19 t; cinto de segurança para todos os ocupantes do veículo; dispositivo destinado ao controle de ruído do motor, naqueles dotados de motor a combustão; roda sobressalente*, compreendendo o aro e o pneu, com ou sem câmara de ar, conforme o caso; macaco, compatível com o peso e carga do veículo; chave de roda; chave de fenda ou outra ferramenta apropriada para a remoção de calotas; lanternas delimitadoras e lanternas laterais nos veículos de carga, quando suas dimensões assim o exigirem; cinto de segurança para a árvore de transmissão em veículos de transporte coletivo e carga;

* Alguns modelos devido a características de construção estão dispensados do uso da roda reserva.

◆ Sistemas de freios

O sistema de freios desgasta-se com o uso e tem sua eficiência reduzida.

Freios gastos exigem maiores distâncias para frear com segurança e podem causar acidentes.

Os principais componentes do sistema de freios são: sistema hidráulico, fluido, discos e pastilhas ou lonas, dependendo do tipo de veículo.

Veja as principais razões de perda de eficiência e como inspecionar:

- Nível de fluido baixo: observar o nível do reservatório;
- Vazamento de fluido: observar a existência de manchas no piso sob o veículo;
- Disco e pastilhas gastos: verificar com profissional habilitado;
- Lonas gastas: verificar com profissional habilitado.

Locais encharcados ou com poças de água, utilizando veículo com freios a lona, pode ocorrer a perda de eficiência momentânea do sistema de freios. Observando as condições do trânsito no local, reduza a velocidade e pise no pedal de freio algumas vezes para voltar à normalidade.

Nos veículos dotados de Sistema de Freio Antitravamento (ABS) (central eletrônica que recebe sinais provenientes das rodas e que gerencia a pressão no cilindro e no comando dos freios, evitando o bloqueio das rodas), verifique, no painel, a luz indicativa de problemas no funcionamento.

Ao dirigir, evite freadas bruscas e desnecessárias, que desgastam mais rapidamente os componentes do sistema de freios.

◆ Suspensão

A finalidade da suspensão e dos amortecedores é manter a estabilidade do veículo. Quando gastos, podem causar a perda de controle do veículo e seu capotamento, especialmente em curvas e nas frenagens. Verifique periodicamente o estado de conservação e o funcionamento deles, usando como base o manual do fabricante e levando o veículo a pessoal especializado.

◆ Direção

A direção é um dos mais importantes componentes de segurança do veículo, um dos responsáveis pela dirigibilidade. Folgas no sistema de direção fazem o veículo “puxar” para um dos lados, podendo levar o condutor a perder seu controle. Ao frear, esses defeitos são aumentados. É necessário verificar periodicamente o funcionamento correto da direção e fazer as revisões periódicas nos prazos previstos no capítulo de revisões periódicas neste manual de proprietário.

◆ Iluminação

O sistema de iluminação do veículo é fundamental, tanto para o motorista ver bem seu trajeto como para ser visto por todos os outros usuários da via e, assim, garantir a segurança no trânsito. Transitar sem iluminação, ou com iluminação deficiente, pode ser a causa de colisão e de outros acidentes. Ver e ser visto por todos torna o trânsito mais seguro!

◆ Cinto de segurança

O cinto de segurança existe para limitar a movimentação dos ocupantes de um veículo, em caso de acidente ou numa freada brusca.

Nesses casos, o cinto impede que as pessoas se choquem com as partes internas do veículo ou, que sejam lançadas para fora dele, reduzindo assim a gravidade das possíveis lesões. Por isso, os cintos de segurança devem estar em boas condições de conservação e todos os ocupantes devem usá-los.

Faça sempre inspeção dos cintos:

- Veja se os cintos não tem cortes, para não se romperem numa emergência;
- Confira se não existem dobras que impeçam a perfeita elasticidade;
- Teste o travamento para ver se estão funcionando perfeitamente;
- Verifique se os cintos do banco traseiro estão disponíveis para utilização dos ocupantes.

Uso correto do cinto:

- Ajuste-o firmemente ao corpo, sem deixar folgas;
- A faixa inferior deve ficar abaixo do abdômen, sobretudo para as gestantes;

- A faixa transversal deve vir sobre o ombro, atravessando o peito, sem tocar o pescoço;
- Não use presilhas. Elas anulam os efeitos do cinto de segurança.

Transporte as crianças menores de 10 anos apenas no banco traseiro, acomodadas em dispositivo de retenção afixado ao cinto de segurança, adequado a sua estatura, peso e idade.

Alguns veículos não possuem banco traseiro. Excepcionalmente, e só nesses casos, é permitido transportar crianças menores de 10 anos no banco dianteiro, utilizando o cinto de segurança.

Dependendo da idade, elas devem ser acomodadas em cadeiras apropriadas, com a utilização do cinto de segurança. Se o veículo tiver airbag para o passageiro, é recomendável que seja desligado enquanto estiver transportando crianças nessa situação.

O cinto de segurança é de utilização individual. Transportar criança no colo, ambos com o mesmo cinto, pode acarretar lesões graves e até a morte da criança.

Condutores: a importância do bom estado físico e mental para dirigir; conhecimento e habilidades; habilitação; uso de equipamentos obrigatórios; fatores de risco para a ocorrência de acidentes, como evitar colisões; condições adversas

A posição correta ao dirigir evita desgaste físico e contribui para evitar situações de perigo. Siga as orientações:

- Dirija com os braços e pernas ligeiramente dobrados, evitando tensões;
- Apoie bem o corpo no assento e no encosto do banco, o mais próximo possível de um ângulo de 90 graus;
- Ajuste o encosto de cabeça de acordo com a altura dos ocupantes do veículo, de preferência na altura dos olhos;
- Segure o volante com as duas mãos, como os ponteiros do relógio na posição de 9 horas e 15 minutos. Assim é possível visualizar melhor o painel, acessar melhor os comandos do veículo e nos veículos com airbag não impedir seu funcionamento;
- Procure manter os calcanhares apoiados no assoalho do veículo e evite apoiar os pés nos pedais, quando não os estiver usando;
- Utilize calçados que fiquem bem fixos aos pés, para poder acionar os pedais rapidamente e com segurança;

- Coloque o cinto de segurança, e de maneira que ele se ajuste firmemente ao corpo. A faixa inferior deve passar pela região do abdômen e a faixa transversal, sobre o peito, e não sobre o pescoço;
- Fique em posição que permita visualizar bem as informações do painel e verifique sempre o funcionamento de sistemas importantes, como, por exemplo, a temperatura do motor.

◆ Uso correto dos retrovisores

Nos veículos com retrovisor interno, sente-se na posição correta e ajuste-o numa posição que permita uma visão ampla do vidro traseiro.

Não coloque bagagens ou objetos que impeçam a visão por meio do retrovisor interno. Os retrovisores externos, esquerdo e direito, devem ser ajustados de maneira que, sentado na posição de direção, visualize o limite traseiro do veículo e com isso reduza a possibilidade de “pontos cegos” ou sem alcance visual. Se não conseguir eliminar esses “pontos cegos”, antes de iniciar uma manobra, movimente a cabeça ou o corpo para encontrar outros ângulos de visão pelos espelhos externos, ou por meio da visão lateral. Fique atento também aos ruídos dos motores dos outros veículos e só faça a manobra se estiver seguro de que não irá causar acidentes.

◆ O problema da concentração: telefones, rádios e outros mecanismos diminuem a atenção ao conduzir

Concentração e reflexos diminuem muito com o uso de álcool e drogas.

Se estiver pouco concentrado ou não puder se concentrar totalmente na direção, o tempo normal de reação vai aumentar, transformando os riscos do trânsito em perigos no trânsito. Alguns dos fatores que diminuem a concentração e retardam os reflexos são:

- Consumir bebida alcoólica;
- Usar drogas;
- Usar medicamento que modifica o comportamento;
- Ter participado, recentemente, de discussões fortes com familiares, no trabalho, ou por qualquer outro motivo;
- Ficar muito tempo sem dormir, dormir pouco ou dormir mal;
- Ingerir alimentos muito pesados, que acarretam sonolência.

Ingerir bebida alcoólica ou usar drogas, além de reduzir a concentração, afeta a coordenação motora, muda o comportamento e diminui o desempenho, limitando a percepção de situações de perigo e reduzindo a capacidade de ação e reação.

Outros fatores que reduzem a concentração, apesar de muitos não perceberem isso, são:

- Usar o telefone celular ao dirigir;
- Assistir televisão a bordo ao dirigir;
- Ouvir aparelho de som em volume que não permita ouvir os sons do próprio veículo e dos demais;
- Transportar animais soltos e desacompanhados no interior do veículo;
- Transportar no interior do veículo objetos que possam se deslocar durante o percurso.

◆ A importância do bom estado físico e mental para dirigir

O método que segue se aplica a qualquer atividade do dia-a-dia que envolva risco de vida. Assim, pode ser aplicado à condução de um veículo.

Sempre que for guiar um veículo, procure se preparar mentalmente para a tarefa com alguma antecedência.

Antes de sair para qualquer viagem ou passeio, examine bem o veículo. Em seguida faça a si mesmo as seguintes perguntas:

- Em que estado se encontra o veículo?
- Como me sinto física e mentalmente?
- Estou em condições de conduzir?
- Estou cansado ou descansado, calmo ou emocionalmente perturbado?
- Estou tomando algum medicamento que poderá afetar a minha habilidade de condução do veículo?
- Poderá ocorrer alguma condição adversa relativa à luz, tempo, via e trânsito?

Considere bem as respostas a essas auto indagações e só então dê partida ao veículo. Se sentir que não está bem em relação a qualquer dessas respostas, tome a decisão de não colocar o veículo em movimento até resolver o problema.

O estado emocional também é muito importante. Evite conduzir se sentir que está irritado ou ansioso.

◆ Conhecimento e habilidades

O ato de conduzir apresenta riscos e pode gerar graves consequências, tanto físicas como financeiras. Por isso, conduzir exige aperfeiçoamento e atualização constantes, para a melhoria do desempenho e dos resultados.

Ao dirigir um veículo que exige conhecimento e habilidade, passa por lugares diversos e complexos, nem sempre conhecidos, nos quais também circulam outros veículos, pessoas e animais. Por isso, é preciso ter muita responsabilidade sobre tudo o que faz ao volante.

É muito importante conhecer as regras de trânsito, a técnica de conduzir com segurança e saber como agir em situações de risco. Procure sempre revisar e aperfeiçoar conhecimentos sobre tudo isso.

◆ Habilitação

A permissão para conduzir veículos automotores e elétricos é obtida através de exames junto ao órgão de trânsito. Os requisitos básicos para sua obtenção são: ser penalmente imputável (ter no mínimo 18 anos de idade), saber ler e escrever, possuir documento de identidade ou equivalente, realizar os cursos de direção defensiva e de meio ambiente, fazer os exames médico e de aptidão física se a categoria desejada exigir, conforme legislação vigente.

O candidato aprovado recebe a permissão para dirigir durante um ano, sendo que após esse período, se não houver cometido infrações de natureza grave ou gravíssima, ou reincidência de infração média, o mesmo receberá a Carteira Nacional de Habilitação definitiva.

A habilitação tem cinco categorias, tais como:

I - Categoria A - condutor de veículo motorizado de duas ou três rodas, com ou sem carro lateral. Ex.: Motocicleta, Ciclomotor Motoneta ou Triciclo;

II - Categoria B - condutor de veículo motorizado, não abrangido pela categoria A cujo peso bruto total não exceda a três mil e quinhentos quilogramas e cuja lotação não exceda a oito lugares, excluído o do motorista. Ex.: Automóvel, caminhonete, camioneta, utilitário;

III - Categoria C - condutor de veículo motorizado, utilizado em transporte de carga, cujo peso bruto total exceda a três mil e quinhentos quilogramas, para esta categoria é necessário ter a categoria B a pelo menos um ano (é permitido a combinação de veículos em que a unidade acoplada, reboque, não exceda a 6.000 kg). Ex.: Caminhão;

IV - Categoria D - condutor de veículo motorizado, utilizado no transporte de passageiros, cuja lotação exceda a oito lugares, excluído o do motorista. Ex.: Micro-ônibus, Ônibus;

V - Categoria E - condutor de combinação de veículos em que a unidade tratora se enquadre nas categorias B, C ou D e cuja unidade acoplada, reboque, semirreboque, trailer ou articulada tenha 6.000 kg (seis mil quilogramas) ou mais de peso bruto total, ou cuja lotação exceda a 8 (oito) lugares Ex.: Veículo com dois reboques acoplados.

Para casos especiais verifique o Código de Trânsito Brasileiro (CTB).

Suspensão de dirigir - A penalidade de suspensão do direito de dirigir será imposta ao condutor que atingir 20 pontos no período de 12 meses. O período de suspensão do direito de dirigir varia de 6 meses a 2 anos. Após o período de suspensão é necessário a realização de curso de reciclagem.

◆ Uso de equipamentos obrigatórios

De acordo com o CTB, conduzir o veículo sem equipamento obrigatório ou estando este ineficiente ou inoperante ou em desacordo com o estabelecido pelo CONTRAN, são infrações passíveis de multa e/ou apreensão do veículo para regularização.

Nos casos previstos, quais sejam, não for possível sanar a irregularidade no local da infração, o veículo não apresentar condição de segurança para rodar ou não se apresentando condutor habilitado, o veículo será removido para o depósito fixado pelo órgão ou entidade competente, com circunscrição sobre a via. Sendo a sua liberação condicionada ao reparo do componente ou equipamento obrigatório que não esteja em perfeito estado de funcionamento.

Salvo exceções, as crianças com idade inferior a dez anos devem ser transportadas nos bancos traseiros, utilizando dispositivo de retenção adequado a sua idade/tamanho/peso.

É obrigatório o uso do cinto de segurança para condutor e passageiros em todas as vias do território nacional, salvo em situações regulamentadas pelo CONTRAN, que é o caso dos veículos destinados ao transporte coletivo de passageiros em percurso em que é permitido viajar em pé (linhas urbanas), ciclomotores, motonetas, motocicletas, triciclos e quadriciclos quando aplicável.

A luz baixa deve ser mantida acesa durante a noite e durante o dia nos túneis providos de iluminação pública e rodovias, neste caso é aceito o uso da luz de rodagem diurna. É preciso manter acesas pelo menos as luzes de posição sob chuva forte, neblina ou cerração. Nos veículos de transporte coletivo e ciclomotores/motocicletas/motonetas deve-se manter o farol baixo aceso durante o dia e noite. Lembramos que o pisca-alerta deve ser utilizado somente com o veículo imobilizado ou situações de emergência. O dispositivo refletivo de emergência (triângulo) deve ser colocado no mínimo a 30 metros da traseira do veículo, em condições adversas, como em curva, neblina, chuva, piso escorregadio, ou em vias de maior velocidade é recomendável aumentar essa distância.

◆ Fatores de risco para a ocorrência de acidentes

O Código de Trânsito Brasileiro prevê inúmeras infrações e também crimes de trânsito, considerados fatores de risco. Dentre eles, podemos destacar:

- Conduzir sob a influência de álcool ou de qualquer outra substância psicoativa que determine dependência.
- Transitar em velocidade superior à máxima permitida para o local.
- Não usar cinto de segurança.
- Não usar as cadeirinhas e dispositivos de segurança para crianças.
- Conduzir o veículo sem possuir Carteira Nacional de Habilitação, Permissão para Dirigir ou Autorização para Conduzir Ciclomotor ou com estas cassadas ou suspensas.
- Utilizar-se do veículo para demonstrar ou exibir manobra perigosa, mediante arrancada brusca, derrapagem ou frenagem com deslizamento ou arrastamento de pneus.
- Transitar ou ultrapassar pela contramão.

- Transitar com o veículo em calçadas, passeios, passarelas, ciclovias, ciclofaixas, ilhas, refúgios, ajardinamentos, canteiros centrais e divisores de pista de rolamento, acostamentos, marcas de canalização, gramados e jardins públicos.
- Ultrapassar pela direita, salvo quando o veículo da frente estiver colocado na faixa apropriada e der sinal de que vai entrar à esquerda.
- Deixar de dar preferência de passagem a pedestre e a veículo não motorizado.
- Conduzir o veículo sem equipamento obrigatório ou estando este ineficiente ou inoperante ou com equipamento obrigatório em desacordo com o estabelecido pelo CONTRAN.
- Transitar com o veículo: apresentando vazamentos de combustível ou lubrificantes, danificando a via, suas instalações e equipamentos, e/ou lançando ou arrastando sobre a via qualquer objeto que possa acarretar risco de acidente.
- Conduzir o veículo: com o braço do lado de fora; transportando pessoas, animais ou volume à sua esquerda ou entre os braços e pernas; com incapacidade física ou mental temporária que comprometa a segurança do trânsito; usando calçado que não se firme nos pés ou que comprometa a utilização dos pedais; com apenas uma das mãos, exceto quando deva fazer sinais regulamentares de braço, mudar a marcha do veículo ou acionar equipamentos e acessórios do veículo; utilizando-se de fones nos ouvidos conectados a aparelhagem sonora ou de telefone celular.

Cumpra lembrar que o infrator será submetido a curso de reciclagem quando, sendo contumaz, for necessário à sua reeducação; quando suspenso do direito de conduzir; quando se envolver em acidente grave para o qual haja contribuído, independentemente de processo judicial; quando condenado judicial por delito de trânsito; a qualquer tempo, se for constatado que o condutor está colocando em risco a segurança do trânsito e em outras situações a serem definidas pelo CONTRAN.

Sobre crimes de trânsito, importante mencionar que agravam as penas ter o condutor do veículo cometido a infração com dano potencial para duas ou mais pessoas ou com grande risco de grave dano patrimonial a terceiros; utilizando o veículo sem placas, com placas falsas ou adulteradas; quando a profissão ou atividade exigir cuidados especiais com o transporte de passageiros ou de carga; sobre faixa de trânsito temporária ou permanentemente destinada a pedestres.

◆ Como evitar colisões

Ao assumir a condução de um veículo, esteja exclusivamente voltado a cumprir a tarefa a que se propôs. Concentre a atenção completamente no trânsito e jamais cometa atos que possam desviar sua atenção enquanto dirige, como utilizar o celular, comer ou fumar e maquiarse no veículo. Nunca ingira bebida alcoólica se for conduzir.

Confira a seguir os três principais tipos de colisões e como evitá-las:

- Colisão traseira: este tipo de colisão ocorre principalmente pelo fato do condutor não manter uma distância segura em relação ao veículo que segue à sua frente. Portanto, mantenha uma distância segura do veículo à sua frente e não realize nenhuma atividade que possa desviar sua atenção.
- Colisão frontal: comum em vias de pista única, é a que mais resulta em fatalidades, uma vez que a velocidade dos dois veículos é somada no momento do impacto. Para evitá-la, seja responsável e nunca inicie uma manobra de ultrapassagem sem verificar se outro veículo está realizando esta manobra, respeite a faixa contínua e fique atento ao comportamento dos outros condutores em que é dividida a via. A colisão contra objetos parados, podem ser decorrentes de sonolência, embriaguez e distração, portanto, esteja descansado, não beba e desconecte-se do celular.
- Colisão lateral: os eventos que ocorrem perpendicularmente, ou seja, em cruzamentos e saída de pista, se devem principalmente ao desrespeito à sinalização e preferência. Obedeça às placas de PARE e redução de velocidade e esteja atento à preferência dos veículos que trafegam na via perpendicular à sua. Para evitar as colisões laterais no mesmo sentido, verifique o retrovisor e utilize os indicadores de direção ao mudar de faixa, comunicando-se corretamente com os outros usuários da via.

◆ Condições adversas

Condições adversas são todos aqueles fatores que podem prejudicar o real desempenho no ato de conduzir, tornando maior a possibilidade de um acidente de trânsito. Existem várias condições adversas e é importante lembrar que nem sempre elas aparecem isoladamente, tornando o perigo ainda maior. Elas podem ser classificadas em seis grupos principais, sendo todos abordados neste material:

- Luz;
- Tempo;
- Vias;
- Trânsito;
- Veículo;
- Condutor.

Vias: limites de velocidade; vias urbanas e rodovias; curvas, aclives, declives, pontes, túneis, passagens de nível, cruzamentos, sinalização, iluminação, acostamento, obras, condições de pavimento, calçadas e passeios, condições adversas

Via pública é a superfície por onde transitam veículos, pessoas e animais, compreendendo a pista, a calçada, o acostamento, a ilha e o canteiro central. Podem ser urbanas ou rurais (estradas ou rodovias).

Cada via tem suas características, que devem ser observadas para diminuir os riscos de acidentes.

Procure adaptar-se também às condições da via. Procure identificar bem o traçado das curvas, das elevações, a largura das pistas e o número delas, o estado do acostamento, a existência de árvores à margem da via, o tipo de pavimentação, a presença de barro ou lama, buracos e obstáculos como quebra-molas, sonorizadores, etc.

Evite surpresas. Se sentir que a via não está em condições ideais, reduza a velocidade. Lembre-se: a sinalização traz os limites máximos de velocidade, o que não significa que não possa ir mais devagar.

◆ Limites de velocidade

É obrigatório conduzir numa velocidade compatível com as condições da via, respeitando os limites de velocidade estabelecidos.

Embora os limites de velocidade sejam os que estão nas placas de sinalização, há determinadas circunstâncias momentâneas nas condições da via – tráfego, condições do tempo, obstáculos, aglomeração de pessoas – que exigem que seja reduzida a velocidade e redobre a atenção, para conduzir com segurança. Quanto maior a velocidade, maior é o risco e mais graves são os acidentes e maior a possibilidade de morte no trânsito.

◆ Vias urbanas e rodovias

Nas vias urbanas o trânsito é mais lento e intenso, com maior concentração de veículos e pedestres, principalmente nos horários de pico. Fique atento, obedeça à sinalização de trânsito e não caia na tentação de usar o celular, mesmo com o trânsito parado. Respeite as preferências.

Nas rodovias os limites de velocidades são maiores, não os ultrapasse pois são definidos de acordo com as condições das vias. Esteja sempre atento às reduções bruscas de velocidade, mantenha uma distância segura do veículo à frente, para que a distância de frenagem não seja prejudicada.

Verifique as condições do veículo e o abasteça com combustível ou carregue a bateria com energia suficiente para completar o percurso.

◆ Curvas

Diminua a velocidade, com antecedência, usando o freio e, se necessário, reduza a marcha antes de entrar na curva e de iniciar o movimento do volante;

- Comece a fazer a curva com movimentos suaves e contínuos no volante, acelerando gradativamente e respeitando a velocidade máxima permitida. À medida que a curva for terminando, retorne o volante à posição inicial, também com movimentos suaves;
- Procure fazer a curva movimentando o menos que puder o volante, evitando movimentos bruscos e oscilações na direção.

◆ Aclives

Ao transitar em um aclive, certifique-se que marcha correta esteja engatada para que o veículo possa manter uma velocidade compatível com a via em que está transitando.

Fique atento aos veículos à frente que possam diminuir a velocidade, mantenha uma distância segura.

Caso o trânsito pare, certifique-se que o veículo não desça ao sair da imobilidade.

◆ Declives

Percebe-se que à frente há um declive acentuado: antes que a descida comece, teste os freios e mantenha o câmbio engatado numa marcha reduzida durante a descida.

Nunca desça com o veículo desengrenado. Porque, em caso de necessidade, não terá a força do motor para ajudar a parar, ou a reduzir a velocidade, e os freios podem não ser suficientes.

Não desligue o motor nas descidas. Com ele desligado, os freios não funcionam adequadamente, e o veículo pode atingir velocidades descontroladas.

Além disso, a direção pode travar se o motor for desligado.

◆ Estreitamento de pista

Qualquer estreitamento de pista aumenta riscos. Pontes estreitas ou sem acostamento, obras, desmoronamento de barreiras, presença de objetos na pista, por exemplo, provocam estreitamentos.

Assim que se enxerga a sinalização ou percebe o estreitamento, redobre a atenção, reduza a velocidade e a marcha e, quando for possível a passagem de apenas um veículo por vez, aguarde o momento oportuno, alternando a passagem com os outros veículos que vêm em sentido oposto.

◆ Pontes

Ao se aproximar de uma ponte mantenha velocidade segura e mantenha distância dos veículos a frente.

Sobre as pontes ultrapasse somente se a sinalização assim o permitir e não estacione ou pare.

◆ Túneis

Ao se aproximar de um túnel, acenda os faróis baixos (as luzes de rodagem diurna não são suficientes) e mantenha velocidade e distância segura dos veículos à frente.

Nunca pare ou estacione o veículo dentro dos túneis.

Em caso de pane ou problemas com o veículo dentro do túnel, procure parar na faixa mais a direita das pistas de rolamento, ligue a sinalização de emergência do veículo e procure local seguro fora do veículo.

Nunca caminhe sobre a via dentro do túnel. Verifique se existem condições seguras para a instalação do triângulo de emergência a pelo menos 30 metros a retaguarda do veículo e procure auxílio das autoridades responsáveis pela via.

◆ Passagens de nível

Em toda passagem de nível, com ou sem sinalização de segurança, placas, sinais de trânsito, etc., o condutor do veículo deve parar antes da passagem de nível, escutar se há aproximação de algum veículo pela linha férrea ou bonde, e prosseguir se a passagem estiver liberada e constatada a não aproximação de algum veículo pela linha.

Jamais pare ou estacione sobre a passagem de nível. Em caso de pane, deixe o veículo imediatamente e procure auxílio das autoridades de trânsito responsáveis no local e das autoridades da via férrea.

Nunca circule sobre a via férrea ou trilho.

◆ Cruzamentos

Em um cruzamento, a circulação de veículos e de pessoas se altera a todo instante. Quanto mais movimentado, mais conflito há entre veículos, pedestres e ciclistas, aumentando os riscos de colisões e atropelamentos.

É muito comum, também, a presença de equipamentos como “telefones públicos”, postes, lixeiras, bancas de jornal e até mesmo cavaletes com propaganda nas esquinas, reduzindo ainda mais a percepção dos movimentos de pessoas e veículos.

Assim, ao se aproximar de um cruzamento, independentemente de existir algum tipo de sinalização, é necessário redobrar a atenção e reduzir a velocidade do veículo.

Cruzamentos são áreas de risco no trânsito. Reduza a velocidade e respeite a sinalização!

Lembre-se sempre de algumas regras básicas:

Se não houver sinalização, a preferência de passagem é do veículo que se aproxima do cruzamento pela direita;

Se houver a placa PARE, deve parar, observar se é possível atravessar e só aí movimentar o veículo;

Numa rotatória, a preferência de passagem é do veículo que nela já estiver circulando;

Havendo sinalização por semáforo, o condutor deve fazer a passagem sob a luz verde. Sob a luz amarela, deve reduzir a marcha e parar. Sob a luz amarela, só deve fazer a travessia se já tiver entrado no cruzamento ou se essa condição for a mais segura para impedir colisão com o veículo que vem atrás.

Nos cruzamentos com semáforos, deve-se observar apenas o foco de luz que controla o tráfego da via em que se aguarda o sinal verde antes de movimentar o veículo, mesmo que outros veículos, ao lado, se movimentem antes.

◆ Sinalização

A sinalização é um sistema de comunicação que ajuda a conduzir com segurança. As várias formas de sinalização mostram o que é permitido e o que é proibido fazer, advertem sobre perigos na via e também indicam direções a seguir e pontos de interesse.

A sinalização é projetada com base na engenharia e no comportamento humano, independentemente das habilidades individuais do condutor e do estado particular de conservação do veículo.

Por essa razão, deve-se respeitar sempre a sinalização e adequar o comportamento aos limites do veículo.

◆ Iluminação

A falta ou o excesso de luminosidade pode aumentar os riscos no trânsito. Ver e ser visto é uma regra básica para a condução segura.

Confira como agir:

● Farol alto ou farol baixo

Quando a luz do farol do veículo que vem atrás refletir no espelho retrovisor interno, ajuste-o para desviar o fecho de luz. No caso dos ciclos motorizados e do transporte coletivo de passageiros, este último quando trafegar em faixa própria, o uso da luz baixa do farol é obrigatório durante o dia e a noite.

Mantenha os faróis regulados e utilize-os de forma correta.

O sistema de iluminação e sinalização em boas condições é fundamental para a sua segurança e dos demais usuários da via. Portanto, verifique periodicamente o estado e o funcionamento do sistema de iluminação do veículo, evitando faróis e lanternas queimadas ou desreguladas, pois sem iluminação ou com iluminação deficiente aumentam as chances de acidentes ou estar exposto às multas de trânsito.

● Penumbra (ausência de luz)

A penumbra (lusco-fusco) é uma ocorrência frequente na passagem do final da tarde para o início da noite ou do final da madrugada para o nascer do dia ou, ainda, quando o céu está nublado ou chove com intensidade.

Sob essas condições, tão importante quanto ver é também ser visto. Ao menor sinal de iluminação precária, acenda o farol baixo.

● Inclinação da luz solar

No início da manhã ou no final da tarde o sol, devido a sua inclinação, pode causar ofuscamento, reduzindo sua visão. Procure programar sua viagem para evitar essas condições.

O ofuscamento pode acontecer também pelo reflexo do sol em alguns objetos polidos, como garrafas, latas ou para-brisas.

Sob todas essas condições, reduza a velocidade do veículo, utilize o quebra-sol ou até mesmo óculos protetores (óculos de sol), e procure observar uma referência no lado direito da pista.

O ofuscamento também pode acontecer com os motoristas que vêm em sentido contrário, quando são eles que têm o sol pela frente.

Nesse caso, redobre a atenção, reduza a velocidade para maior conforto e segurança e acenda o farol baixo para garantir que seja visto por eles.

Nos cruzamentos com semáforos, o sol, ao incidir sobre focos luminosos, pode impedir que seja identificada a sinalização corretamente. Nesse caso, reduza a velocidade e redobre a atenção, até que tenha certeza da indicação do semáforo.

◆ Acostamento

É uma parte da via, mas diferenciada da pista de rolamento, destinada à parada ou ao estacionamento de veículos em situação de emergência, à circulação de pedestres e de bicicletas, neste último caso, quando não houver local apropriado.

É proibido trafegar com veículos automotores no acostamento, pois isso pode causar acidentes com outros veículos parados ou atropelamentos de pedestres ou ciclistas. É proibido e perigoso trafegar pelo acostamento. Ele se destina às paradas de emergência e ao tráfego de pedestres e ciclistas!

◆ Obras

Durante a execução de reparos em vias, sinalizações são adicionadas para comunicar os motoristas e pedestres.

Esteja atento para variações no pavimento, estreitamento de pistas, circulação de operários e principalmente a velocidade reduzida durante o local das obras.

◆ Condições de pavimento

Ondulações, buracos, elevações, inclinações ou alterações do tipo de piso podem desestabilizar o veículo e provocar a perda do controle dele. Passar por buracos, depressões ou lombadas pode causar desequilíbrio no veículo, danificar componentes ou ainda perder a dirigibilidade. Pode-se agravar o problema se usar incorretamente os freios ou se fizer um movimento brusco com a direção.

Ao perceber antecipadamente essas ocorrências na pista, reduza a velocidade, usando os freios.

Mas evite acioná-los durante a passagem por buracos, depressões e lombadas, porque isso vai aumentar o desequilíbrio de todo o conjunto do veículo.

◆ Trechos escorregadios

O atrito do pneu com o solo é reduzido pela presença de água, óleo, barro, areia, outros líquidos ou materiais na pista, e essa perda de aderência pode causar derrapagens e descontrole do veículo.

Fique sempre atento ao estado do pavimento da via e procure adequar a velocidade a essa situação. Evite mudanças abruptas de velocidade e frenagens bruscas, que tornam mais difícil o controle do veículo nessas condições.

◆ Calçadas e passeios

São locais destinados apenas a circulação de pedestres, sendo proibido a circulação de veículos automotores, nos quais a calçada é normalmente segregada em nível diferente da pista.

Já o passeio é separado por pintura ou elemento físico separador, livre de interferências.

Nos passeios, é permitida a circulação de ciclistas, excepcionalmente.

◆ Condições adversas

Durante a condução, condições adversas podem ocorrer, como por exemplo, travessia de animais, objetos soltos pela via, condições climáticas extremas, etc.

Nessas situações, observe o ambiente ao redor e sinalize antes de realizar manobras ou variações bruscas de velocidade, caso necessário pare no acostamento e aguarde o momento seguro para continuar a condução.

Ambiente: chuva, aquaplanagem, neblina, vento, temperatura, incêndios florestais e queimadas

Algumas condições climáticas e naturais afetam as condições de segurança do trânsito. Sob essas condições, adote atitudes que garantam a própria segurança e a dos demais usuários da via.

◆ Chuva

A chuva reduz a visibilidade de todos, deixa a pista molhada e escorregadia e pode criar poças de água se o piso da pista for irregular, não tiver inclinação favorável ao escoamento de água ou se estiver com buracos.

É bom ficar alerta desde o início da chuva, quando a pista, geralmente, fica mais escorregadia, devido à presença de óleo, areia ou outras impurezas.

Nessa situação, redobre a atenção, acione o farol baixo, aumente a distância do veículo a frente e reduza a velocidade até sentir conforto e segurança.

Ter os limpadores de para-brisa sempre em bom estado e o desembaçador e o sistema de sinalização do veículo funcionando perfeitamente aumenta as condições de segurança e conforto nessas ocasiões.

O estado de conservação dos pneus e a profundidade dos sulcos são muito importantes para evitar a perda de aderência sob a chuva.

Piso molhado reduz a aderência dos pneus. Velocidade reduzida e pneus em bom estado evitam acidentes!

◆ Aquaplanagem

Com água na pista, pode ocorrer a aquaplanagem, que é a perda da aderência do pneu com o solo. É quando o veículo flutua na água e perde-se totalmente o controle dele.

Para evitar essa situação de perigo, é necessário observar com atenção a presença de poças de água sobre a pista, mesmo não havendo chuva, e reduzir a velocidade utilizando os freios, antes de entrar na região empoçada.

Quando o veículo estiver sobre poças de água, não é recomendável a utilização dos freios. Segure a direção com força para manter o controle do veículo.

O estado de conservação dos pneus e a profundidade dos sulcos são igualmente importantes para evitar a perda de aderência.

◆ Neblina

Sob neblina ou cerração, é necessário acender imediatamente o farol baixo (e o farol de neblina, se tiver), aumentar a distância do veículo a frente e reduzir a velocidade, até sentir mais segurança e conforto. Não use o farol alto porque ele reflete a luz nas partículas de água, reduzindo ainda mais a visibilidade. Sob neblina, reduza a velocidade e utilize o farol baixo!

◆ Vento

Ventos muito fortes, ao atingirem um veículo em movimento, podem deslocá-lo, ocasionando a perda de estabilidade e o descontrole, que podem ser causa de colisões com outros veículos ou ainda de capotamentos.

Em alguns casos, esses trechos encontram-se sinalizados. Notando movimentos fortes da vegetação ou vendo a sinalização correspondente, reduza a velocidade para não ser surpreendido e para manter a estabilidade.

Os ventos também podem ser gerados pelo deslocamento de ar de outros veículos maiores em velocidade, no mesmo sentido ou no sentido contrário de tráfego ou ainda na saída de túneis. A velocidade deve ser reduzida, adequando-se a marcha do motor para diminuir a probabilidade de desestabilização do veículo.

◆ Temperatura

Durante períodos de baixas temperaturas, o motorista deve redobrar a atenção com itens básicos do veículo como combustível, bateria, fluidos e pneus. Em caso de interrupção da condução, o ar condicionado pode não funcionar corretamente e as baixas temperaturas podem ser prejudiciais ou fatais.

Durante períodos de altas temperaturas, o motorista deve checar principalmente o fluido de arrefecimento do motor e mangueiras, a fim de evitar superaquecimento do motor.

Jamais permitir que crianças ou animais permaneçam sozinhos dentro de um veículo, variações de temperaturas podem ser prejudiciais ou fatais.

◆ Luz

As condições de iluminação são muito importantes na direção defensiva. A intensidade da luz natural ou artificial, em dado momento, pode afetar a capacidade do condutor de ver ou de ser visto. Pode haver luz demais, provocando ofuscamento, ou de menos, causando penumbra. Ao perceber farol alto em sentido contrário, pisque rapidamente os faróis para advertir o condutor, que vem em sua direção, de sua luz alta. Caso a situação persista, volte a visão para o acostamento do lado direito ao cruzar com ele.

◆ Incêndios florestais e queimadas

A fumaça produzida pelas queimadas nos terrenos à margem da via provoca redução da visibilidade. Além disso, a fuligem proveniente da queimada pode reduzir a aderência ao piso.

Nos casos de queimadas, redobre a atenção e reduza a velocidade. Acenda o farol baixo e depois que entrar na fumaça, não pare o veículo na pista, já que, com a falta de visibilidade, os outros motoristas podem não vê-lo parado na pista.

Todos esses fenômenos reduzem muito a capacidade visual do condutor, tornando difícil a visibilidade de outros veículos. Em situações de mau tempo, é preciso adaptar-se à nova realidade, tomando cuidados básicos: reduza a velocidade e redobre a atenção.

Respeito ao meio ambiente e convívio social no trânsito

A poluição do ar nas cidades é hoje uma das mais graves ameaças à qualidade de vida. Os principais causadores da poluição do ar são os veículos automotores. Os gases que saem do escapamento contêm monóxido de carbono, óxidos de nitrogênio, hidrocarbonetos, óxidos de enxofre e material particulado (fumaça preta).

A quantidade desses gases depende do tipo e da qualidade do combustível e do tipo e da regulagem do motor. Quanto melhor é a queima do combustível ou, melhor, quanto melhor regulado estiver o veículo, menor será a poluição.

A presença desses gases na atmosfera não é só um problema para cada uma das pessoas, é um problema para toda a coletividade do planeta.

O monóxido de carbono não tem cheiro, nem gosto e é incolor, sendo difícil sua identificação pelas pessoas, mas é extremamente tóxico e causa tonturas, vertigens, alterações no sistema nervoso central e pode ser fatal em altas doses e em ambientes fechados.

O dióxido de enxofre, presente na combustão do diesel, provoca coriza, catarro e danos irreversíveis aos pulmões e também pode ser fatal em doses altas.

Os hidrocarbonetos, produtos da queima incompleta dos combustíveis (álcool, gasolina ou diesel), são responsáveis pelo aumento da incidência de câncer no pulmão, provocam irritação nos olhos, no nariz, na pele e no aparelho respiratório.

A fuligem, que é composta por partículas sólidas e líquidas, fica suspensa na atmosfera e pode atingir o pulmão das pessoas e agravar quadros alérgicos de asma e bronquite, irritação de nariz e garganta e facilitar a propagação de infecções gripais.

A poluição sonora provoca muitos efeitos negativos. Os principais são distúrbios do sono, estresse, perda da capacidade auditiva, surdez, dores de cabeça, distúrbios digestivos, perda de concentração, aumento do batimento cardíaco e alergias.

Preservar o meio ambiente é uma necessidade de toda a sociedade, para a qual todos devem contribuir. Alguns procedimentos contribuem para reduzir a poluição atmosférica e a poluição sonora.

São eles:

- Regule e faça a revisão periódica do motor;
- Calibre periodicamente os pneus;
- Não carregue excesso de peso;
- Troque de marcha na rotação correta do motor;
- Evite reduções constantes de marcha, acelerações bruscas e freadas excessivas;
- Desligue o motor numa parada prolongada;
- Não acelere quando o veículo estiver em ponto morto ou parado no trânsito;
- Mantenha o escapamento e o silencioso em boas condições;
- Faça a revisão periódica do equipamento destinado a reduzir os poluentes – catalisador.

Primeiros Socorros

A importância das noções de primeiros socorros; o que são primeiros socorros

Primeiros socorros são as primeiras providências tomadas no local do acidente. É o atendimento inicial e temporário, até a chegada de um socorro profissional. Quais são essas providências?

- Uma rápida avaliação da vítima;
- Aliviar as condições que ameacem a vida ou que possam agravar o quadro da vítima, com a utilização de técnicas simples;
- Acionar corretamente um serviço de emergência local.

A sequência das ações de socorro; o que devo fazer primeiro? E depois?

É claro que cada acidente é diferente do outro. E, por isso, só se pode falar na melhor forma de socorro quando se sabe quais são as suas características.

Um veículo que está se incendiando, um local perigoso, vítimas presas nas ferragens, a presença de cargas tóxicas, tudo isso interfere na forma do socorro.

As ações do condutor também vão ser diferentes caso haja outras pessoas iniciando os socorros, ou mesmo se ele estiver ferido.

Mas a sequência das ações a serem realizadas vai sempre ser a mesma:

1. Manter a calma;
2. Garantir a segurança;
3. Pedir socorro;
4. Controlar a situação;
5. Verificar a situação das vítimas;
6. Realizar algumas ações com as vítimas.

Cada uma dessas ações é detalhada nos próximos itens. O importante agora é fixá-las, ter sempre em mente a sequência delas.

E também saber que uma ação pode ser iniciada sem que a anterior tenha sido terminada. O condutor pode começar a garantir a segurança sinalizando o local, parar para pedir socorro e voltar depois para completar a segurança do local.

Com calma e bom senso, os primeiros socorros podem evitar que as consequências do acidente sejam ampliadas.

Como manter a calma e controlar a situação? Como pedir socorro?

◆ Vamos manter a calma?

Manter a calma é a primeira atitude a tomar no caso de um acidente.

É fundamental que, antes de agir, recubra rapidamente a lucidez, reorganize os pensamentos e se mantenha calmo.

Num intervalo de segundos a poucos minutos, é fundamental que seja seguido o seguinte roteiro:

1. Pare e pense! Não faça nada por instinto ou por impulso;
2. Respire profundamente, algumas vezes;
3. Veja se sofreu ferimentos;
4. Avalie a gravidade geral do acidente;
5. Conforte os ocupantes do veículo;
6. Mantenha a calma, será preciso para controlar a situação e agir.

◆ E como controlar a situação?

Verifique se entre as pessoas presentes há algum médico, bombeiro, policial ou outro profissional acostumado a lidar com esse tipo de emergência.

Se não houver ninguém mais capacitado, assuma o controle e comece as ações. Com calma, vai identificar o que é preciso fazer primeiro, mas tenha sempre em mente que:

- A ação inicial define todo o desenvolvimento do atendimento;
- É preciso identificar os riscos para definir as ações.

Nem toda pessoa está preparada para assumir a liderança após um acidente, mas numa emergência poderá ter que tomar a frente. Siga as recomendações adiante, para que todos trabalhem de forma organizada e eficiente, diminuindo o impacto do acidente:

- Mostre decisão e firmeza nas suas ações;
- Peça ajuda aos outros envolvidos no acidente e aos que estiverem próximos;
- Distribua tarefas às pessoas ou forme equipes para executar as tarefas;
- Não perca tempo discutindo;
- Passe as tarefas mais simples, nos locais mais afastados do acidente, às pessoas que estejam mais desequilibradas ou contestadoras;
- Trabalhe muito, não fique só dando ordens;
- Motive todos, elogiando e agradecendo cada ação realizada.

◆ Como acionar o socorro?

Quanto mais cedo chegar um socorro profissional, melhor para as vítimas de um acidente. Solicite socorro, o mais rápido possível.

Hoje, em grande parte do Brasil, podemos contar com serviços de atendimento a emergências.

O chamado Resgate, ligado aos Corpos de Bombeiros, os SAMUs, os atendimentos das próprias rodovias ou outros tipos de socorro recebem chamados por telefone, fazem uma triagem prévia e enviam equipes treinadas em ambulâncias equipadas. No próprio local, após uma primeira avaliação, os feridos são atendidos emergencialmente para, em seguida, serem transferidos a hospitais.

São serviços gratuitos, que têm, em muitos casos, números de telefone padronizados em todo o Brasil. Utilize celular, telefone público ou telefones dos acostamentos das rodovias ou peça para alguém que esteja passando pelo local que vá a um telefone ou a um posto rodoviário acionar rapidamente o socorro.

A seguir estão listados os telefones de emergência mais comuns.

Serviços e telefones	Quando acionar
<p>Resgate do Corpo de Bombeiros 193</p>	<ul style="list-style-type: none"> • Vítimas presas nas ferragens. • Qualquer perigo identificado como fogo, fumaça, faíscas, vazamento de substâncias, gases, líquidos, combustíveis ou ainda locais instáveis como ribanceiras, muros caídos, valas, etc. Em algumas regiões do País, o Resgate 193 é utilizado para todo tipo de emergência relacionado à saúde. Em outras, é utilizado prioritariamente para qualquer emergência em via pública. <p>○ Resgate pode acionar outros serviços quando estiverem e se houver necessidade. Procure saber se existe e como funciona o Resgate em sua região.</p>
<p>SAMU Serviço de Atendimento Móvel de Urgência 192</p>	<ul style="list-style-type: none"> • Qualquer tipo de acidente. • Mal súbito em via pública ou rodovia. <p>○ SAMU foi idealizado para atender a qualquer tipo de emergência relacionado à saúde, incluindo acidentes de trânsito. Pode ser acionado também para socorrer pessoas que passam mal dentro dos veículos. O SAMU pode acionar o serviço de Resgate ou outros, se houver necessidade. Procure saber se existe e como funciona o SAMU em sua região.</p>
<p>Polícia Militar 190</p>	<ul style="list-style-type: none"> • Sempre que ocorrer uma emergência em locais sem serviços próprios de socorro. <p>Acidentes nas localidades que não possuem um sistema de emergência podem contar com apoio da Polícia Militar local. Esses profissionais, ainda que sem os equipamentos e materiais necessários para o atendimento e transporte de uma vítima, são as únicas opções nesses casos.</p>

A sinalização do local e a segurança: como sinalizar? Como garantir a segurança de todos? Que materiais podem ser utilizados na sinalização? Onde deve ficar o início da sinalização? Distância do acidente para início da sinalização, como identificar riscos para garantir mais segurança? Quais os riscos mais comuns e quais os cuidados iniciais?

◆ Como sinalizar? Como garantir a segurança de todos?

As diversas ações num acidente de trânsito podem ser feitas por mais de uma pessoa, ao mesmo tempo. Enquanto uma pessoa telefona, outra sinaliza o local e assim por diante.

Assim, ganha-se tempo para o atendimento, fazer a sinalização e garantir a segurança no local.

◆ A importância de sinalizar o local

Os acidentes acontecem nas ruas e estradas, impedindo ou dificultando a passagem normal dos outros veículos. Por isso, esteja certo de que situações de perigo vão ocorrer (novos acidentes ou atropelamentos), se demorar muito ou não sinalizar o local de forma adequada. Algumas regras são fundamentais para fazer a sinalização do acidente:

- Demarque todo o desvio do tráfego até o acidente

Não é só a sinalização que deve se iniciar bem antes do acidente. É necessário que todo o trecho, do início da sinalização até o acidente, seja demarcado, indicando quando houver desvio de direção. Se isso não puder ser feito de forma completa, faça o melhor que puder, aguardando as equipes de socorro, que deverão completar a sinalização e os desvios.

- Mantenha o tráfego fluindo

Outro objetivo importante na sinalização é manter a fluidez do tráfego, isto é, apesar do afunilamento provocado pelo acidente, deve sempre ser mantida uma via segura para os veículos passarem.

Faça isso por duas razões: se ocorrer uma parada no tráfego, o congestionamento, ao surgir repentinamente, pode provocar novas colisões. Além disso, não se esqueça de que, com o trânsito parado, as viaturas de socorro vão demorar mais a chegar.

Para manter o tráfego fluindo, tome as seguintes providências:

- Mantenha, dentro do possível, as vias livres para o tráfego fluir;
- Coloque pessoas ao longo do trecho sinalizado para cuidarem da fluidez;
- Não permita que curiosos parem na via destinada ao tráfego.
- Sinalize no local do acidente.

◆ Que materiais podem ser utilizados na sinalização?

Existem muitos materiais fabricados especialmente para sinalização, mas, na hora do acidente, provavelmente terá apenas o triângulo de segurança à mão, já que ele é um dos itens obrigatórios de todos os veículos. Use o triângulo e os dos motoristas que estiverem no local.

Não se preocupe, pois com a chegada das viaturas de socorro os triângulos poderão ser substituídos por equipamentos mais adequados.

Outros itens que forem encontrados nas imediações também podem ser usados, como galhos de árvore, cavaletes de obra, latas, pedaços de madeira, pedaços de tecido, plásticos etc.

À noite ou sob neblina, a sinalização deve ser feita com materiais luminosos. Lanternas, pisca-alertas e faróis dos veículos devem sempre ser utilizados.

O importante é lembrar que tudo o que for usado para sinalização deve ser de fácil visualização e não pode oferecer risco, transformando-se em verdadeira armadilha para os passantes e outros motoristas.

O emprego de pessoas sinalizando é bastante eficiente, porém é sempre arriscado. Ao colocar pessoas na sinalização, é necessário tomar alguns cuidados:

- Suas roupas devem ser coloridas e contrastar com o terreno;
- As pessoas devem ficar na lateral da pista, sempre de frente para o fluxo dos veículos;
- Devem ficar o tempo todo agitando um pano colorido para alertar os motoristas;
- Prestar muita atenção e estar sempre preparadas para o caso de surgir algum veículo desgovernado;
- As pessoas nunca devem ficar logo depois de uma curva ou em outro local perigoso. Elas tem que ser vistas de longe pelos motoristas.

◆ Onde deve ficar o início da sinalização

Inicie a sinalização em um ponto em que os motoristas ainda não possam ver o acidente.

Não adianta ver o acidente quando já não há tempo suficiente para parar ou diminuir a velocidade.

No caso de vias de fluxo rápido, com veículos ou obstáculos na pista, é preciso alertar os motoristas antes que eles percebam o acidente. Assim, vai dar tempo para reduzir a velocidade, concentrar a atenção e desviar. Então, não se esqueça de que a sinalização deve começar antes do local do acidente ser visível.

Nem é preciso dizer que a sinalização deve ser feita antes da visualização nos dois sentidos (ida e volta), nos casos em que o acidente interferir no tráfego das duas mãos de direção.

◆ Distância do acidente para início da sinalização

O condutor deverá acionar de imediato os indicadores de advertência (pisca-alerta) providenciando o posicionamento do triângulo de sinalização ou equipamento similar à distância mínima de 30 metros da parte traseira do veículo.

O equipamento de sinalização de emergência deverá ser instalado perpendicularmente ao eixo da via, e em condição de boa visibilidade.

◆ Como identificar riscos para garantir a segurança de todos?

Numa situação de acidente, tomar providências que:

1. Evitem agravamento do acidente, tais como novas colisões, atropelamentos ou incêndios;
2. Garantam que as vítimas não terão suas lesões agravadas por uma demora no socorro ou uma remoção malfeita.

Sempre, além das providências já vistas (como acionar o socorro, sinalizar o acidente e assumir o controle da situação), deve-se observar também os itens complementares de segurança, tendo em mente as seguintes questões:

- Eu estou seguro?
- Minha família e os passageiros do veículo estão seguros?
- As vítimas estão seguras?
- Outras pessoas podem se ferir?
- O acidente pode tomar maiores proporções?

Para isso, é preciso evitar os riscos que surgem em cada acidente, agindo rapidamente para evitá-los.

◆ Quais os riscos mais comuns e quais os cuidados iniciais

É só acontecer um acidente que podem ocorrer várias situações de risco. As principais são:

- Novas colisões;
- Atropelamentos;
- Incêndio;
- Explosão;
- Cabos de eletricidade;
- Óleo e obstáculos na pista;
- Vazamento de produtos perigosos;
- Doenças infectocontagiosas.

1. Novas colisões

Já foi visto como sinalizar adequadamente o local do acidente. Seguindo as instruções, fica bem reduzida a possibilidade de novas colisões. Porém, imprevistos acontecem. Por isso, nunca é demais usar simultaneamente mais de um procedimento, aumentando ainda mais a segurança.

2. Atropelamentos

Adote as mesmas providências empregadas para evitar novas colisões. Mantenha o fluxo de veículos na pista livre. Oriente para que curiosos não parem na área de fluxo e que pedestres não fiquem caminhando na via.

Isole o local do acidente e evite a presença de curiosos.

Faça isso, sempre solicitando auxílio e distribuindo tarefas entre as pessoas que querem ajudar, mesmo que precisem ser orientadas para isso.

3. Incêndio

Sempre existe o risco de incêndio. E ele aumenta bastante quando ocorre vazamento de combustível ou danos nas baterias de veículos elétricos. Nesses casos é importante adotar os seguintes procedimentos:

- Afaste os curiosos;
- Se for fácil e seguro, desligue a ignição, retire as chaves e desconecte ou corte os cabos da bateria de baixa voltagem do veículo acidentado;
- Oriente para que não fumem no local;
- Se equipado, pegue o extintor do veículo e deixe-o pronto para uso, a uma distância segura do local de risco;

Para usar o extintor, siga as seguintes instruções:

- Mantenha o extintor em pé, na posição vertical;
- Quebre o lacre e acione o gatilho;
- Dirija o jato para a base das chamas, e não para o meio do fogo;
- Faça movimentos em forma de leque, cobrindo toda a área em chamas;
- Não jogue o conteúdo aos poucos. Para um melhor resultado, empregue grandes quantidades de produto, se possível com o uso de vários extintores ao mesmo tempo. No caso de incêndio em veículos elétricos ou híbridos, devido as diferentes tecnologias / baterias utilizadas por cada fabricante/ modelo, a melhor opção é se afastar do veículo e se for fácil e seguro, isolar a área e procurar por ajuda o mais prontamente possível.

4. Explosão

Se o acidente envolver algum caminhão de combustível, gás ou outro material inflamável, que esteja vazando ou já em chamas, a via deve ser totalmente interdita, conforme as distâncias recomendadas, e todo o local evacuado.

5. Cabos de eletricidade

Nas colisões com postes, é muito comum que cabos elétricos se rompam e fiquem energizados, na pista ou mesmo sobre os veículos.

Alguns desses cabos são de alta voltagem, e podem causar morte. Jamais tenha contato com esses cabos, mesmo que ache que eles não estão energizados.

No interior dos veículos as pessoas estão seguras, desde que os pneus estejam intactos e não haja nenhum contato com o chão. Se o cabo estiver sobre o veículo, as pessoas podem ser eletrocutadas ao tocar o solo. Isso já não ocorre se permanecerem no interior do veículo, que está isolado pelos pneus.

Outro risco é de o cabo chicotear próximo a um vazamento de combustível, pois a faísca produzida pode causar um incêndio.

Mesmo não havendo esses riscos, não mexa nos cabos, apenas isole o local e afaste os curiosos. Caso exista qualquer dos riscos citados ou alguém eletrocutado, use um cano longo de plástico ou uma madeira seca e, num movimento brusco, afaste o cabo. Não faça isso com bambu, metal ou madeira molhada. E nunca imagine que o cabo já está desligado.

6. Óleo e obstáculos na pista

Os fragmentos dos veículos acidentados devem ser removidos da pista onde haja trânsito de veículos. Se possível, jogue terra ou areia sobre o óleo derramado.

Normalmente isso é feito depois, pelas equipes de socorro, mas se houver segurança para se adiantar, pode evitar mais riscos no local.

7. Vazamento de produtos perigosos

Interdite totalmente a pista e evacue a área, quando veículos que transportam produtos perigosos estiverem envolvidos no acidente e existir algum vazamento.

8. Doenças infectocontagiosas

Doenças infectocontagiosas são uma realidade. Evite qualquer contato com o sangue ou secreções das vítimas.

9. Limpeza da pista

Encerrado o atendimento e não havendo equipes especializadas no local, retire da pista a sinalização de advertência do acidente e outros objetos que possam representar riscos ao trânsito de veículos.

Iniciando o socorro às vítimas: o que é possível fazer? As limitações no atendimento às vítimas

O condutor não é um profissional de resgate e por isso deve se limitar a fazer o mínimo necessário em favor da vítima até a chegada do socorro. Infelizmente, vão existir algumas situações em que o socorro, mesmo chegando rapidamente e com equipamentos e profissionais treinados, pouco poderá fazer pela vítima. O condutor, mesmo com toda a boa vontade, também pode vir a enfrentar uma situação em que seja necessário mais que solidariedade. Mesmo nessas situações difíceis, não se espera que seja feito algo para o qual não esteja preparado ou treinado.

◆ Fazendo contato com a vítima

Depois de garantido pelo menos o básico em segurança e feita a solicitação do socorro, é o momento em que se pode iniciar contato com a vítima. Se a janela estiver aberta, fale com a vítima sem abrir a porta. Se for abrir a porta, faça-o com muito cuidado para não movimentar a vítima. Pode-se pedir a algum ocupante do veículo para destravar as portas, caso necessário.

Ao iniciar o contato com a vítima, faça tudo sempre com base em quatro atitudes: Informe, ouça, aceite e seja solidário.

Informe à vítima o que está fazendo para ajudá-la e, com certeza, ela vai ser mais receptiva aos cuidados.

Ouçã e aceite suas queixas e a sua expressão de ansiedade, respondendo às perguntas com calma e de forma apaziguadora. Não minta e não dê informações que causem impacto ou estimulem a discussão sobre a culpa no acidente.

Seja solidário e permaneça junto à vítima em um local onde ela possa vê-lo, sem que isso lhe coloque em risco.

Algumas vítimas de acidente podem tornar-se agressivas, não permitindo acesso ou auxílio.

Tente a ajuda de familiares ou conhecidos dela, se houver algum, mas se a situação houver risco, afaste-se.

◆ Cintos de segurança e a respiração

Veja se o cinto de segurança está dificultando a respiração da vítima. Nesse caso, e só nesse caso, deve soltá-lo, sem movimentar o corpo da vítima.

◆ Impedindo movimentos da cabeça

É procedimento importante e fácil de ser aplicado, mesmo em vítimas de atropelamento.

Segure a cabeça da vítima, pressionando a região das orelhas, impedindo a movimentação da cabeça. Se a vítima estiver de bruços ou de lado, procure alguém treinado para avaliar se ela necessita ser virada e como fazê-lo, antes de o socorro chegar. Em geral ela só deve ser virada se não estiver respirando. Se estiver de bruços e respirando, sustente a cabeça nessa posição e aguarde o socorro chegar.

Se a vítima estiver sentada no carro, mantenha a cabeça na posição encontrada. Como na situação anterior, ela pode ser movimentada se não estiver respirando, mas a ajuda de alguém com treinamento prático é necessária.

◆ Vítima inconsciente

Ao tentar manter contato com a vítima, faça perguntas simples e diretas, tais como:

– Você está bem? Qual é seu nome? O que aconteceu? Você sabe onde está?

O objetivo dessas perguntas é apenas identificar a consciência da vítima. Ela pode responder bem e naturalmente a suas perguntas, e isso é um bom sinal, mas pode estar confusa ou mesmo nada responder.

Se ela não der nenhuma resposta, demonstrando estar inconsciente ou desmaiada, mesmo depois de ser chamada em voz alta, ligue novamente para o serviço de socorro, complemente as informações e siga as orientações que receber. Além disso, indague entre as pessoas que estão no local se há alguém treinado e preparado para atuar nessa situação. Em um acidente, a movimentação de vítima inconsciente e mesmo a identificação de uma parada respiratória ou cardíaca exigem treinamento prático específico.

◆ Controlando uma hemorragia externa

São diversas as técnicas para conter uma hemorragia externa. Algumas são simples e outras complexas, e estas só devem ser aplicadas por profissionais. A mais simples, que qualquer pessoa pode realizar, é a compressão do ferimento, diretamente sobre ele, com gaze ou pano limpo. É necessário luvas de proteção para que não haja contaminação.

Naturalmente deve-se cuidar só das lesões facilmente visíveis que continuam sangrando e daquelas que podem ser cuidadas sem a movimentação da vítima.

Só aja em lesões e hemorragias se sentir segurança para isso.

◆ Escolha um local seguro para as vítimas

Muitas das pessoas envolvidas no acidente já podem ter saído sozinhas do veículo, e também podem estar desorientadas e traumatizadas com o acontecido. É importante encontrar um local sem riscos e junte essas pessoas nele. Isso irá facilitar muito o atendimento e o controle da situação, quando chegar a equipe de socorro.

◆ Proteção contra frio, sol e chuva

Aquecer uma vítima é um procedimento que impede o agravamento de seu estado. É verdade, mas aquecer uma vítima não é elevar sua temperatura, mas, sim, protegê-la, para que ela não perca o calor de seu próprio corpo. Ela também não pode ficar exposta ao sol. Por isso, proteja-a do sol, da chuva e do frio, utilizando qualquer peça de vestimenta disponível.

O que NÃO SE DEVE FAZER com uma vítima de acidente

Muitos são os procedimentos que podem agravar a situação da vítima.

Os mais comuns que se deve evitar são:

- Movimentar a vítima.
- Retirar capacetes de motociclistas.
- Aplicar torniquetes para estancar hemorragias.
- Dar algo para a vítima tomar.

◆ Não movimente a vítima

A movimentação da vítima pode causar piora de uma lesão na coluna ou em uma fratura de braço ou perna.

A movimentação da cabeça ou do tronco da vítima que sofreu um acidente com impacto que deforma ou amassa veículos, ou num atropelamento, pode agravar muito uma lesão de coluna. Num acidente pode haver uma fratura ou deslocamento de uma vértebra da coluna, por onde passa a medula espinhal. É ela que transporta todo o comando nervoso do corpo, que sai do cérebro e atinge o tronco, os braços e as pernas. Movimentando a vítima nessa situação, pode deslocar ainda mais a vértebra lesada e danificar a medula, causando paralisia dos membros ou ainda da respiração, o que com certeza vai provocar danos muito maiores, talvez irreversíveis.

No caso dos membros fraturados, a movimentação pode causar agravamento das lesões internas no ponto de fratura, provocando o rompimento de vasos sanguíneos ou lesões nos nervos, levando a graves complicações.

Assim, a movimentação de uma vítima só deve ser realizada antes da chegada de uma equipe de socorro se houver perigos imediatos, tais como incêndio, perigo do veículo cair, ou seja, desde que esteja presente algum risco incontrollável.

Não havendo risco imediato, não movimente a vítima.

Até mesmo no caso de vítimas que saem andando do acidente, é melhor que não se movimentem e aguardem o socorro chegar para uma melhor avaliação. Aconselhe-as a aguardar sentadas no veículo, ou em outro lugar seguro.

◆ Não retire o capacete de um motociclista

Retirar o capacete de um motociclista que se acidenta é uma ação de alto risco. A atitude será de maior risco se ele estiver inconsciente. A simples retirada do capacete pode movimentar intensamente a cabeça e agravar lesões existentes no pescoço ou no crânio. Aguarde a equipe de socorro ou pessoas habilitadas para que eles realizem essa ação.

◆ Não aplique torniquetes

O torniquete não deve ser realizado para estancar hemorragias externas. Atualmente esse procedimento é feito só por profissionais treinados e, mesmo assim, em caráter de exceção; quase nunca é aconselhado.

◆ Não dê nada para a vítima ingerir

Nada deve ser dado para ingerir a uma vítima de acidente que possa ter lesões internas ou fraturas e que, certamente, será transportada para um hospital. Nem mesmo água.

Se o socorro já foi chamado, aguarde os profissionais, que vão decidir sobre a conveniência ou não. O motivo é que a ingestão de qualquer substância pode interferir de forma negativa nos procedimentos hospitalares. Por exemplo, se a vítima for submetida a cirurgia, o estômago com água ou alimentos é fator que aumenta o risco no atendimento hospitalar.

Como exceção, há os casos de pessoas cardíacas que fazem uso de alguns medicamentos em situações de emergência, geralmente aplicados embaixo da língua. Não os impeça de fazer uso desses medicamentos, se for rotina para eles.

Primeiros socorros - a importância de um curso prático

Um treinamento em primeiros socorros vai ser sempre de grande utilidade em qualquer momento da vida, seja em casa, no trabalho ou no lazer. Podem ser muitas e variadas as situações em que o conhecimento pode levar a uma ação imediata e garantir a sobrevivência de uma vítima. Isso, tanto em casos de acidente como em situações de emergência que não envolvem trauma ou ferimentos.

Atuar em primeiros socorros requer o domínio de habilidades que só podem ser adquiridas em treinamentos práticos, como a compressão torácica externa, conhecida como massagem cardíaca, apenas para citar um exemplo.

Outras técnicas de socorro são diferentes para casos de trauma e emergências sem trauma, como, por exemplo, a abertura das vias aéreas para que a vítima respire, ou ainda a necessidade e a forma de se movimentar uma vítima, etc. Essas diferenças implicam procedimentos distintos, e as técnicas devem ser adquiridas em treinamento sob supervisão de um instrutor qualificado.

Outras habilidades a serem desenvolvidas em treinamento são as maneiras de se utilizar os materiais (tais como talas, bandagens triangulares, máscaras para realizar a respiração), como atuar em áreas com material contaminado, quando e quais materiais podem ser utilizados para imobilizar a coluna cervical (pescoço) etc. São muitas as situações que podem ser aprendidas em um curso prático.

Mesmo assim, nenhum treinamento em primeiros socorros dá a qualquer pessoa a condição de substituir completamente um sistema profissional de socorro.

Anexos do Código de Trânsito Brasileiro

Dos conceitos de definições

ACOSTAMENTO - parte da via diferenciada da pista de rolamento destinada à parada ou estacionamento de veículos, em caso de emergência, e à circulação de pedestres e bicicletas, quando não houver local apropriado para esse fim.

AGENTE DA AUTORIDADE DE TRÂNSITO - pessoa, civil ou policial militar, credenciada pela autoridade de trânsito para o exercício das atividades de fiscalização, operação, policiamento ostensivo de trânsito ou patrulhamento.

AUTOMÓVEL - veículo automotor destinado ao transporte de passageiros, com capacidade para até oito pessoas, exclusive o condutor.

AUTORIDADE DE TRÂNSITO - dirigente máximo de órgão ou entidade executivo integrante do Sistema Nacional de Trânsito ou pessoa por ele expressamente credenciada.

BALANÇO TRASEIRO - distância entre o plano vertical, passando pelos centros das rodas traseiras extremas e o ponto mais recuado do veículo, considerando-se todos os elementos rigidamente fixados ao mesmo.

BICICLETA - veículo de propulsão humana, dotado de duas rodas, não sendo, para efeito deste Código, similar à motocicleta, motoneta e ciclomotor.

BICICLETÁRIO - local, na via ou fora dela, destinado ao estacionamento de bicicletas.

BONDE - veículo de propulsão elétrica que se move sobre trilhos.

BORDO DA PISTA - margem da pista, podendo ser demarcada por linhas longitudinais de bordo que delimitam a parte da via destinada à circulação de veículos.

CALÇADA - parte da via, normalmente segregada e em nível diferente, não destinada à circulação de veículos, reservada ao trânsito de pedestres e, quando possível, à implantação de mobiliário urbano, sinalização, vegetação e outros fins.

CAMINHÃO-TRATOR - veículo automotor destinado a tracionar ou arrastar outro.

CAMINHONETE - veículo destinado ao transporte de carga com peso bruto total (PBT) de três mil e quinhentos quilogramas.

CAMIONETA - veículo misto destinado a transporte de passageiros e carga no mesmo compartimento.

CANTEIRO CENTRAL - obstáculo físico construído como separador de duas pistas de rolamento, eventualmente substituído por marcas viárias (canteiro fictício).

CAPACIDADE MÁXIMA DE TRAÇÃO (CMT) - máximo peso que a unidade de tração é capaz de tracionar, indicado pelo fabricante, baseado em condições sobre suas limitações de geração e multiplicação de momento de força e resistência dos elementos que compõem a transmissão.

CARREATA - deslocamento em fila na via de veículos automotores em sinal de regozijo, de reivindicação, de protesto cívico ou de uma classe.

CARRO DE MÃO - veículo de propulsão humana utilizado no transporte de pequenas cargas.

CARROÇA - veículo de tração animal destinado ao transporte de carga.

CATADIÓPTRICO - dispositivo de reflexão e refração de luz utilizado na sinalização de vias e veículos ("olho de gato").

CHARRETE - veículo de tração animal destinado ao transporte de pessoas.

CICLO - veículo de pelo menos duas rodas a propulsão humana.

CICLOFAIXA - parte da pista de rolamento destinada à circulação exclusiva de ciclos, delimitada por sinalização específica.

CICLOMOTOR - veículo de duas ou três rodas, provido de um motor de combustão interna, cuja cilindrada não exceda a cinquenta centímetros cúbicos (3,05 polegadas cúbicas) e cuja velocidade máxima de fabricação não exceda a cinquenta quilômetros por hora.

CICLOVIA - pista própria destinada à circulação de ciclos, separada fisicamente do tráfego comum.

CONVERSÃO - movimento em ângulo, à esquerda ou à direita, de mudança da direção original do veículo.

CRUZAMENTO - interseção de duas vias em nível.

DISPOSITIVO DE SEGURANÇA - qualquer elemento que tenha a função específica de proporcionar maior segurança ao usuário da via, alertando-o sobre situações de perigo que possam colocar em risco sua integridade física e dos demais usuários da via ou danificar seriamente o veículo.

ESTACIONAMENTO - imobilização de veículos por tempo superior ao necessário para embarque ou desembarque de passageiros.

ESTRADA - via rural não pavimentada.

FAIXAS DE DOMÍNIO - superfície lindeira às vias rurais, delimitada por lei específica e sob responsabilidade do órgão ou entidade de trânsito competente com circunscrição sobre a via.

FAIXAS DE TRÂNSITO - qualquer uma das áreas longitudinais em que a pista pode ser subdividida, sinalizada ou não por marcas viárias longitudinais, que tenham uma largura suficiente para permitir a circulação de veículos automotores.

FISCALIZAÇÃO - ato de controlar o cumprimento das normas estabelecidas na legislação de trânsito, por meio do poder polícia administrativa de trânsito, no âmbito de circunscrição dos órgãos e entidades executivos de trânsito e de acordo com as competências definidas no Código.

FOCO DE PEDESTRES - indicação luminosa de permissão ou impedimento de locomoção na faixa apropriada.

FREIO DE ESTACIONAMENTO - dispositivo destinado a manter o veículo imóvel na ausência do condutor ou, no caso de um reboque, se este se encontra desengatado.

FREIO DE SEGURANÇA OU MOTOR - dispositivo destinado a diminuir a marcha do veículo no caso de falha do freio de serviço.

FREIO DE SERVIÇO - dispositivo destinado a provocar a diminuição da marcha do veículo ou pará-lo.

GESTOS DE AGENTES - movimentos convencionais de braço, adotados exclusivamente pelos agentes de autoridades de trânsito nas vias, para orientar, indicar o direito de passagem dos veículos ou pedestres ou emitir ordens, sobrepondo-se ou completando outra sinalização ou norma constante deste Código.

GESTOS DE CONDUTORES - movimentos convencionais de braço, adotados exclusivamente pelos condutores, para orientar ou indicar que vão efetuar uma manobra de mudança de direção, redução brusca de velocidade ou parada.

ILHA - obstáculo físico, colocado na pista de rolamento, destinado à ordenação dos fluxos de trânsito em uma interseção.

INFRAÇÃO - inobservância a qualquer preceito da legislação de trânsito, às normas emanadas do Código de Trânsito, do Conselho Nacional de Trânsito e a regulamentação estabelecida pelo órgão ou entidade executiva do trânsito.

INTERSEÇÃO - todo cruzamento em nível, entroncamento ou bifurcação, incluindo as áreas formadas por tais cruzamentos, entroncamentos ou bifurcações.

INTERRUPÇÃO DE MARCHA - imobilização do veículo para atender circunstância momentânea do trânsito.

LICENCIAMENTO - procedimento anual, relativo a obrigações do proprietário de veículo, comprovado por meio de documento específico (Certificado de Licenciamento Anual).

LOGRADOURO PÚBLICO - espaço livre destinado pela municipalidade à circulação, parada ou estacionamento de veículos, ou à circulação de pedestres, tais como calçada, parques, áreas de lazer, calçadas.

LOTAÇÃO - carga útil máxima, incluindo condutor e passageiros, que o veículo transporta, expressa em quilogramas para os veículos de carga, ou número de pessoas, para os veículos de passageiros.

LOTE LINDEIRO - aquele situado ao longo das vias urbanas ou rurais e que com elas se limita.

LUZ ALTA - fecho de luz do veículo destinado a iluminar a via até uma grande distância do veículo.

LUZ BAIXA - fecho de luz do veículo destinado a iluminar a via diante do veículo, sem ocasionar ofuscamento ou incômodo

injustificáveis aos condutores e outros usuários da via que venham em sentido contrário.

LUZ DE FREIO - luz do veículo destinada a indicar aos demais usuários da via, que se encontram atrás do veículo, que o condutor está aplicando o freio de serviço.

INDICADOR DE DIREÇÃO (pisca-pisca) - luz do veículo destinada a indicar aos demais usuários da via que o condutor tem o propósito de mudar de direção para a direita ou para a esquerda.

LUZ DE MARCHA À RÉ - luz do veículo destinada a iluminar atrás do veículo e advertir aos demais usuários da via que o veículo está efetuando ou a ponto de efetuar uma manobra de marcha à ré.

LUZ DE NEBLINA - luz do veículo destinada a aumentar a iluminação da via em caso de neblina, chuva forte ou nuvens de pó.

LUZ DE POSIÇÃO (lanterna) - luz do veículo destinada a indicar a presença e a largura do veículo.

MANOBRA - movimento executado pelo condutor para alterar a posição em que o veículo está no momento em relação à via.

MARCAS VIÁRIAS - conjunto de sinais constituídos de linhas, marcações, símbolos ou legendas, em tipos e cores diversas, apostos ao pavimento da via.

MICROÔNIBUS - veículo automotor de transporte coletivo com capacidade para até vinte passageiros.

MOTOCICLETA - veículo automotor de duas rodas, com ou sem side-car, dirigido por condutor em posição montada.

MOTONETA - veículo automotor de duas rodas, dirigido por condutor em posição sentada.

MOTOR-CASA (MOTOR-HOME) - veículo automotor cuja carroçaria seja fechada e destinada a alojamento, escritório, comércio ou finalidades análogas.

NOITE - período do dia compreendido entre o pôr-do-sol e o nascer do sol.

ÔNIBUS - veículo automotor de transporte coletivo com capacidade para mais de vinte passageiros, ainda que, em virtude de adaptações com vista à maior comodidade destes, transporte número menor.

OPERAÇÃO DE CARGA E DESCARGA - imobilização do veículo, pelo tempo estritamente necessário ao carregamento ou descarregamento de animais ou carga, na forma disciplinada pelo órgão ou entidade executivo de trânsito competente com circunscrição sobre a via.

OPERAÇÃO DE TRÂNSITO - monitoramento técnico baseado nos conceitos de engenharia de tráfego, das condições de fluidez, de estacionamento e parada na via, de forma a reduzir as interferências, tais como veículos quebrados, acidentados, estacionados irregularmente atrapalhando o trânsito, prestando socorros imediatos e informações aos pedestres e condutores.

PARADA - imobilização do veículo com a finalidade e pelo tempo estritamente necessário para efetuar embarque ou desembarque de passageiros.

PASSAGEM DE NÍVEL - todo o cruzamento de nível entre uma via e uma linha férrea ou trilho de bonde com pista própria.

PASSAGEM POR OUTRO VEÍCULO - movimento de passagem à frente de outro veículo que se desloca no mesmo sentido, em menor velocidade, mas em faixas distintas da via.

PASSAGEM SUBTERRÂNEA - obra de arte destinada à transposição de vias, em desnível subterrâneo, e ao uso de pedestres ou veículos.

PASSARELA - obra de arte destinada à transposição de vias, em desnível aéreo, e ao uso de pedestres.

PASSEIO - parte da calçada ou da pista de rolamento, neste último caso, separada por pintura ou elemento físico separador, livre de interferências, destinada à circulação exclusiva de pedestres e, excepcionalmente, de ciclistas.

PATRULHAMENTO - função exercida pela Polícia Rodoviária Federal com o objetivo de garantir obediência às normas de trânsito, assegurando a livre circulação e evitando acidentes.

PERÍMETRO URBANO - limite entre área urbana e área rural.

PESO BRUTO TOTAL (PBT) - peso máximo que o veículo transmite ao pavimento, constituído da soma da tara mais a lotação.

PESO BRUTO TOTAL COMBINADO (PBTC) - peso máximo transmitido ao pavimento pela combinação de um caminhão-trator mais semi-reboque ou do caminhão mais o reboque ou reboques.

PISCA-ALERTA - luz intermitente do veículo, utilizada em caráter de advertência, destinada a indicar aos demais usuários da via que o veículo está imobilizado ou em situação de emergência.

PISTA - parte da via normalmente utilizada para a circulação de veículos, identificada por elementos separadores ou por diferenças de nível em relação às calçadas, ilhas ou aos canteiros centrais.

PLACAS - elementos colocados na posição vertical, fixados ao lado ou suspensos sobre a pista, transmitindo mensagens de caráter permanente e, eventualmente, variáveis, mediante símbolos ou legendas pré-reconhecidas e legalmente instituídas como sinais de trânsito.

POLICIAMENTO OSTENSIVO DE TRÂNSITO - função exercida pelas Polícias Militares com o objetivo de prevenir e reprimir atos relacionados com a segurança pública e de garantir obediência às normas relativas à segurança de trânsito, assegurando a livre circulação e evitando acidentes.

PONTE - obra de construção civil destinada a ligar margens opostas de uma superfície líquida qualquer.

REBOQUE - veículo destinado a ser engatado atrás de um veículo automotor.

REFÚGIO - parte da via, devidamente sinalizada e protegida, destinada ao uso de pedestres durante a travessia da mesma.

REGULAMENTAÇÃO DA VIA - implantação de sinalização de regulamentação pelo órgão ou entidade competente com circunscrição sobre a via, definindo, entre outros, sentido de direção, tipo de estacionamento, horários e dias.

RENACH - Registro Nacional de Condutores Habilitados.

RENAVAM - Registro Nacional de Veículos Automotores.

RETORNO - movimento de inversão total de sentido da direção original de veículos.

RODOVIA - via rural pavimentada.

SEMI-REBOQUE - veículo de um ou mais eixos que se apoia na sua unidade tratora ou é a ela ligado por meio de articulação.

SINAIS DE TRÂNSITO - elementos de sinalização viária que se utilizam de placas, marcas viárias, equipamentos de controle luminosos, dispositivos auxiliares, apitos e gestos, destinados exclusivamente a ordenar ou dirigir o trânsito dos veículos e pedestres.

SINALIZAÇÃO - conjunto de sinais de trânsito e dispositivos de segurança colocados na via pública com o objetivo de garantir sua utilização adequada, possibilitando melhor fluidez no trânsito e maior segurança dos veículos e pedestres que nela circulam.

SONS POR APITO - sinais sonoros, emitidos exclusivamente pelos agentes da autoridade de trânsito nas vias, para orientar ou indicar o direito de passagem dos veículos ou pedestres, sobrepondo-se ou completando sinalização existente no local ou norma estabelecida neste Código.

TARA - peso próprio do veículo, acrescido dos pesos da carroçaria e equipamento, do combustível, das ferramentas e acessórios, da roda sobressalente, do exterior de incêndio e do líquido de arrefecimento, expresso em quilogramas.

TRAILER - reboque ou semi-reboque tipo casa, com duas, quatro, ou seis rodas, acoplado ou adaptado à traseira de automóvel ou camioneta, utilizado em geral em atividades turísticas como alojamento, ou para atividades comerciais.

TRÂNSITO - movimentação e imobilização de veículos, pessoas e animais nas vias terrestres.

TRANSPOSIÇÃO DE FAIXAS - passagem de um veículo de uma faixa demarcada para outra.

TRATOR - veículo automotor construído para realizar trabalho agrícola, de construção e pavimentação e tracionar outros veículos e equipamentos.

ULTRAPASSAGEM - movimento de passar à frente de outro veículo que se desloca no mesmo sentido, em menor velocidade e na mesma faixa de tráfego, necessitando sair e retornar à faixa de origem.

UTILITÁRIO - veículo misto caracterizado pela versatilidade do uso, inclusive fora de estrada.

VEÍCULO ARTICULADO - combinação de veículos acoplados, sendo um deles automotor.

VEÍCULO AUTOMOTOR - todo veículo a motor de propulsão que circule por seus próprios meios, e que serve normalmente para o transporte viário de pessoas e coisas, ou para a tração viária de veículos utilizados para transporte de pessoas e coisas. O termo compreende os veículos conectados a uma linha elétrica e que não circulam sobre trilhos (ônibus elétrico).

VEÍCULO DE CARGA - veículo destinado ao transporte de carga, podendo transportar dois passageiros, exclusive o condutor.

VEÍCULO DE COLEÇÃO - aquele que, mesmo tendo sido fabricado há mais de trinta anos, conserva suas características originais de fabricação e possui valor histórico próprio.

VEÍCULO CONJUGADO - combinação de veículos, sendo o primeiro um veículo automotor e os demais reboques ou equipamentos de trabalho agrícola, construção, terraplenagem ou pavimentação.

VEÍCULO DE GRANDE PORTE - veículo automotor destinado ao transporte de carga com peso bruto total (PBT) máximo superior a dez mil quilogramas e de passageiros, superior a vinte passageiros.

VEÍCULO DE PASSAGEIROS - veículo destinado ao transporte de pessoas e suas bagagens.

VEÍCULO MISTO - veículo automotor destinado ao transporte simultâneo de carga e passageiro.

VIA - superfície por onde transitam veículos, pessoas e animais, compreendendo a pista, a calçada, o acostamento, ilha e canteiro central.

VIA DE TRÂNSITO RÁPIDO - aquela caracterizada por acessos especiais com o trânsito livre, sem interseções em nível, sem acessibilidade direta aos lotes lindeiros e sem travessia de pedestres em nível.

VIA ARTERIAL - aquela caracterizada por interseções em nível, geralmente controlada por semáforo, com acessibilidade aos lotes lindeiros e às vias secundárias e locais, possibilitando o trânsito dentro das regiões da cidade.

VIA COLETORA - aquela destinada a coletar e distribuir o trânsito que tenha necessidade de entrar ou sair das vias de trânsito rápido ou arteriais, possibilitando o trânsito dentro das regiões da cidade.

VIA LOCAL - aquela caracterizada por interseções em nível não semaforizadas, destinada apenas ao acesso local ou a áreas restritas.

VIA RURAL - estradas e rodovias.

VIA URBANA - ruas, avenidas, vielas, ou caminhos e similares aberto à circulação pública, situadas na área urbana, caracterizados principalmente por possuírem imóveis edificados ao longo de sua extensão.

VIAS E ÁREAS DE PEDESTRES - vias ou conjunto de vias destinadas à circulação prioritária de pedestres.

VIADUTO - obra de construção civil destinada a transpor uma depressão de terreno ou servir de passagem superior.

Resolução Contran 160 de 22 de abril de 2004 e suas sucedâneas

Sinalização vertical

Sinalização vertical é um subsistema da sinalização viária cujo meio de comunicação está na posição vertical, normalmente em placa, fixado ao lado ou suspenso sobre a pista, transmitindo mensagens de caráter permanente e, eventualmente, variáveis, através de legendas e/ou símbolos pré-reconhecidos e legalmente instituídos.

A sinalização vertical é classificada de acordo com sua função, compreendendo os seguintes tipos:

- Sinalização de regulamentação;
- Sinalização de advertência;
- Sinalização de indicação.

◆ Sinalização de regulamentação

A forma padrão do sinal de regulamentação é a circular e as cores são vermelha, preta e branca.

Suas características são:

Forma		Cor	
	obrigação/ restrição	fundo	branca
	proibição	símbolo	preta
		tarja	vermelha
		orla	vermelha
		letras	preta

As placas de regulamentação tem por finalidade informar os usuários sobre condições, proibições, obrigações ou restrições no uso da via. Suas mensagens são imperativas e o desrespeito a elas constitui infração. São elas:



Parada obrigatória



Velocidade máxima permitida



Dê a preferência



Duplo sentido de circulação



Sentido proibido



Sentido de circulação da via/pista



Siga em frente



Passagem obrigatória



Vire à esquerda



Vire à direita



Proibido virar à esquerda



Proibido virar à direita



Siga em frente ou à esquerda



Siga em frente ou à direita



Proibido retornar à esquerda



Proibido retornar à direita



Proibido ultrapassar



Proibido trânsito de caminhões



Proibido trânsito de veículos de tração animal



Proibido acionar buzina ou sinal sonoro



Peso bruto total máximo permitido



Peso máximo permitido por eixo



Proibido mudar de faixa ou pista de trânsito da esquerda para a direita



Proibido mudar de faixa ou pista de trânsito da direita para a esquerda



Ônibus, caminhões e veículos de grande porte mantêm-se à direita



Proibido trânsito de bicicletas



Alfândega



Altura máxima permitida



Largura máxima permitida



Comprimento máximo permitido



Pedestre, ande pela direita



Ciclista transite à esquerda



Proibido trânsito de ônibus



Conserve-se à direita



Proibido trânsito de pedestres



Proibido estacionar



Ciclista transite à direita



Circulação exclusiva de caminhão



Proibido trânsito de veículos automotores



Pedestre, ande pela esquerda



Circulação exclusiva de ônibus



Ciclistas à esquerda, pedestres à direita



Trânsito proibido a carros de mão



Proibido trânsito de tratores e máquinas de obras



Estacionamento regulamentado



Sentido de circulação da rotatória



Pedestres à esquerda,
ciclistas à direita



Uso obrigatório de
corrente



Proibido parar e estacionar



Circulação exclusiva de
bicicletas



Proibido trânsito de motoci-
cletas, motonetas e ciclo-
motores

■ Informações complementares às placas de regulamentação

Sendo necessário acrescentar informações para complementar os sinais de regulamentação, como período de validade, características e uso do veículo, condições de estacionamento, além de outras, deve ser utilizada uma placa adicional ou incorporada à placa principal, formando um só conjunto, na forma retangular, com as mesmas cores do sinal de regulamentação. Seguem alguns exemplos:



◆ Sinalização de advertência

A forma padrão dos sinais de advertência é quadrada, devendo uma das diagonais ficar na posição vertical. À sinalização de advertência estão associadas as cores amarela e preta.

Suas características são:

Forma	Cor	
	fundo	amarela
	símbolo	preta
	orla interna	preta
	orla externa	amarela
	legenda	preta

A sinalização de advertência tem por finalidade alertar os usuários da via sobre condições potencialmente perigosas, indicando sua natureza. São as seguintes:



Curva acentuada à esquerda



Pista sinuosa à esquerda



Cruzamento de vias



Confluência à direita



Intersecção em círculo



Declive acentuado



Curva acentuada à direita



Curva à esquerda



Pista sinuosa à direita



Entroncamento oblíquo à direita



Junções sucessivas contrárias, primeira à esquerda



Aclive acentuado



Curva acentuada em “S” à esquerda



Curva à direita



Via lateral à direita



Parada obrigatória à frente



Semáforo à frente



Ponte móvel



Curva acentuada em “S” à direita



Curva em “S” à direita



Via lateral à esquerda



Entroncamento oblíquo à esquerda



Confluência à esquerda



Saliência ou lombada



Interseção em “T”



Curva em “S” à esquerda



Bifurcação em “Y”



Junções sucessivas contrárias, primeira à direita



Bonde



Ponte estreita



Pista irregular



Obras



Área com desmoronamento



Pista escorregadia



Início de pista dupla



Cruz de Santo André



Estreitamento de pista ao centro



Sentido único



Projeção de cascalho



Trânsito de ciclistas



Vento lateral



Aeroporto



Estreitamento de pista à esquerda



Sentido duplo



Trânsito de pedestres



Área escolar



Altura limitada



Passagem de nível com barreira



Estreitamento de pista à direita



Trânsito de tratores ou maquinaria agrícola



Crianças



Animais selvagens



Fim da pista dupla



Alargamento de pista à esquerda



Depressão



Animais



Mão dupla adiante



Passagem de nível sem barreira



Largura limitada



Alargamento de pista à direita



Passagem sinalizada de ciclistas



Passagem sinalizada de pedestres



Pista dividida



Peso bruto total limitado



Compartimento limitado



Trânsito compartilhado por ciclistas e pedestres



Passagem sinalizada de escolares



Rua sem saída



Peso limitado por eixo

◆ Sinalização especial de advertência

Sinais empregados nas situações em que não é possível a utilização das placas de advertência. Referem-se a sinalização especial de faixas ou pistas exclusivas de ônibus; sinalização especial para pedestres; e sinalização especial para rodovias, estradas e vias de trânsito rápido. Alguns exemplos:

Sinalização especial para faixas ou pistas exclusivas de ônibus



Sinalização especial para pedestres



Sinalização especial de advertência somente para rodovias, estradas e vias de trânsito rápido



■ Informações complementares

Havendo necessidade de fornecer informações complementares aos sinais de advertência, estas devem ser inscritas em placa adicional ou incorporada à placa principal formando um só conjunto, na forma retangular, admitida a exceção para a placa adicional contendo o número de linhas férreas que cruzam a pista. As cores da placa adicional devem ser as mesmas dos sinais de advertência. Exemplos:

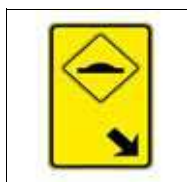
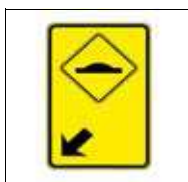

◆ Sinalização de indicação

As placas de indicação têm por finalidade indicar as vias e locais de interesse, bem como orientar os condutores de veículos quanto a percursos, destinos, distâncias e serviços auxiliares, podendo também ter como função a educação do usuário. Suas mensagens possuem caráter informativo ou educativo.

São placas de identificação de rodovias e estradas (Pan-Americana, federais e estaduais); de municípios; de regiões de interesse de tráfego e logradouros; de pontes, viadutos, túneis e passarelas; de identificação quilométrica; de limite de municípios, divisa de estados, fronteira e perímetro urbano; e de pedágio.

Há ainda placas de orientação de destino (placas indicativas de sentido ou direção; placas indicativas de distância; e placas diagramadas). Há também placas educativas e placas de serviços auxiliares, estas podendo ser placas para condutores e placas para pedestres.

Finalmente, há placas que indicam atrativos turísticos (naturais, históricos e culturais, locais para prática de esportes, áreas de recreação e locais para atividades de interesse turístico). As placas podem indicar, de maneira geral, o atrativo turístico, o sentido de direção do atrativo turístico e a distância do atrativo turístico. Alguns exemplos:

Placas de identificação



Placas de orientação de destino

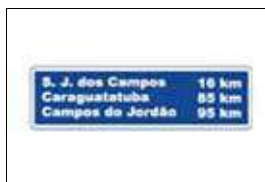

Placas educativas

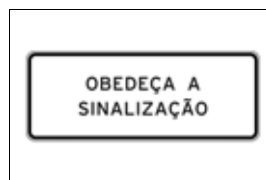
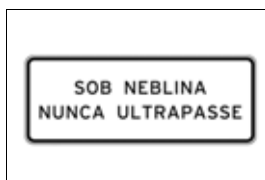
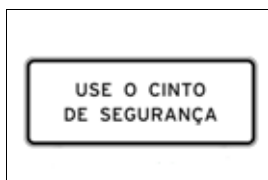

Placas de serviços auxiliares

Para condutores



Para pedestres



Placas de atrativos turísticos

Identificação



Sentido de atrativo turístico



Distância de atrativo turístico



Sinalização horizontal

Sinalização viária que utiliza linhas, marcações, símbolos e legendas, pintados ou apostos sobre o pavimento das vias. Sua função é organizar o fluxo de veículos e pedestres; controlar e orientar os deslocamentos; e complementar os sinais verticais de regulamentação, advertência ou indicação.

Alguns exemplos:

◆ Marcas longitudinais (separam e ordenam as correntes de tráfego)

Linhas de divisão de fluxos opostos

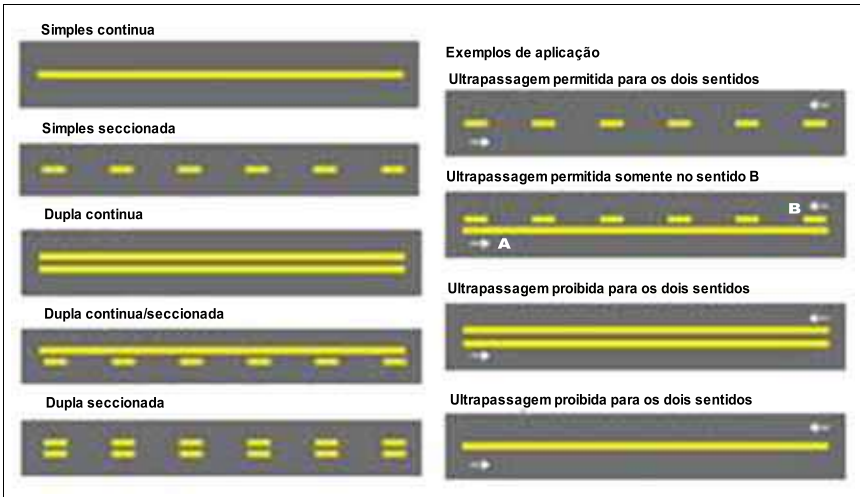

Linhas de divisão de fluxo de mesmo sentido

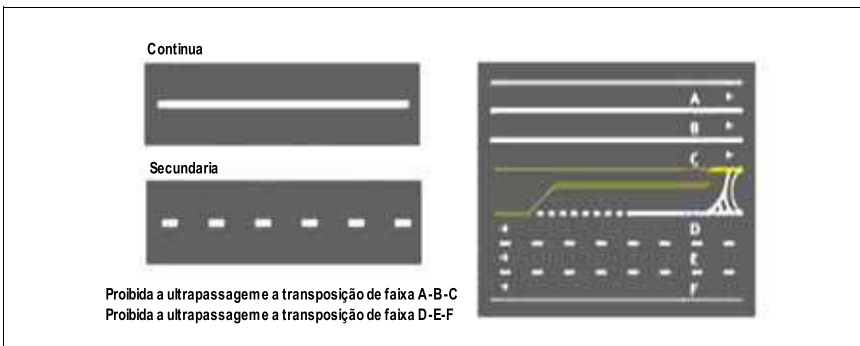

Linha de bordo (delimita a parte da pista destinada ao deslocamento de veículos)

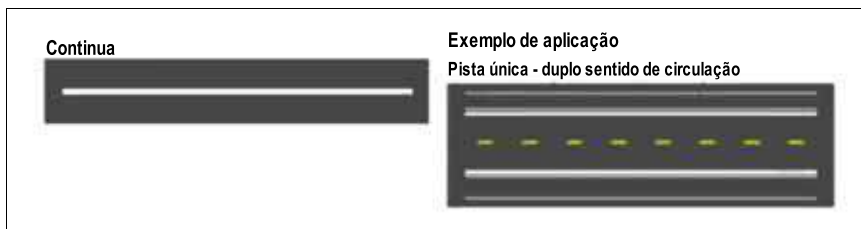

Linha de continuidade (proporciona continuidade a outras marcações longitudinais, quando há quebra no seu alinhamento visual)

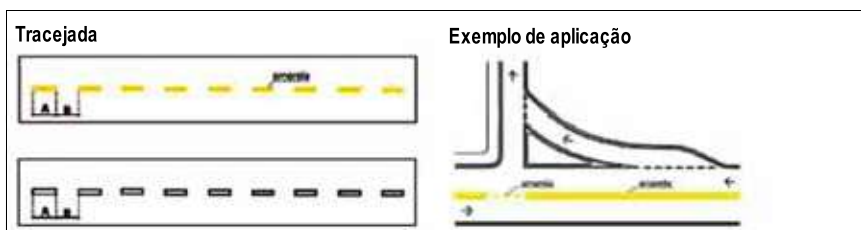

◆ Marcas transversais (ordenam os deslocamentos frontais dos veículos)

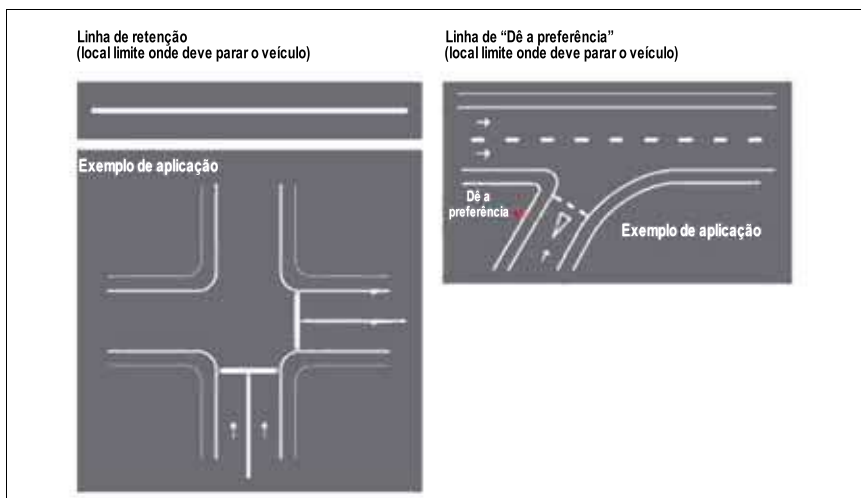

Linhas de estímulo à redução de velocidade



Exemplo de aplicação antecedendo um obstáculo transversal

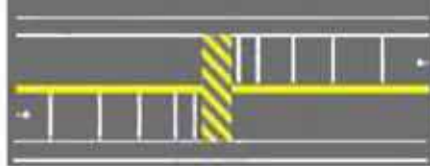

Faixas de travessias de pedestres

ZEBRADA

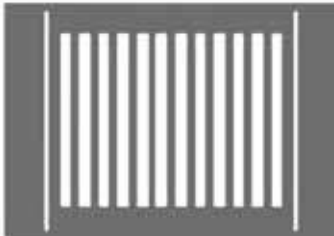

PARALELA

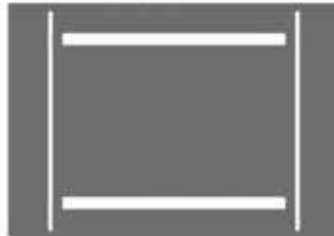

Marcação de cruzamentos rodociclovitários (travessia de ciclistas)

CRUZAMENTO EM ÂNGULO RETO



CRUZAMENTO OBLÍQUO



Exemplo de aplicação

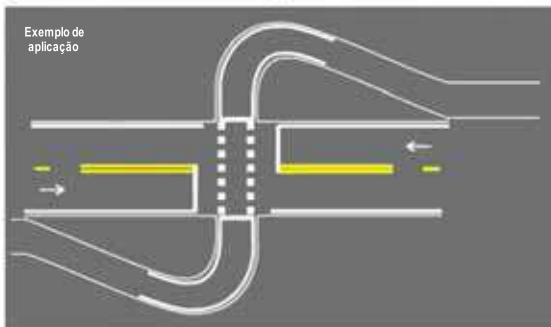

Marcação de área de conflito
(não parar e estacionar veículos)



Exemplo de aplicação

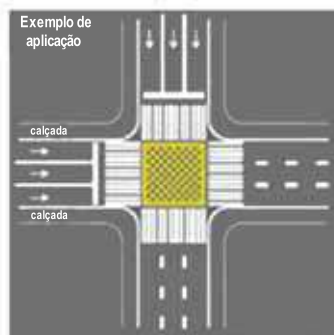

Marcação de área de cruzamento com faixa exclusiva

Branco: fluxo
Amarelo: contra-fluxo

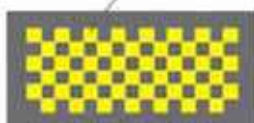

Exemplo de aplicação

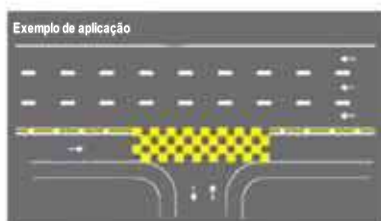

◆ **Marcas de canalização**
(direcionam a circulação de veículos)

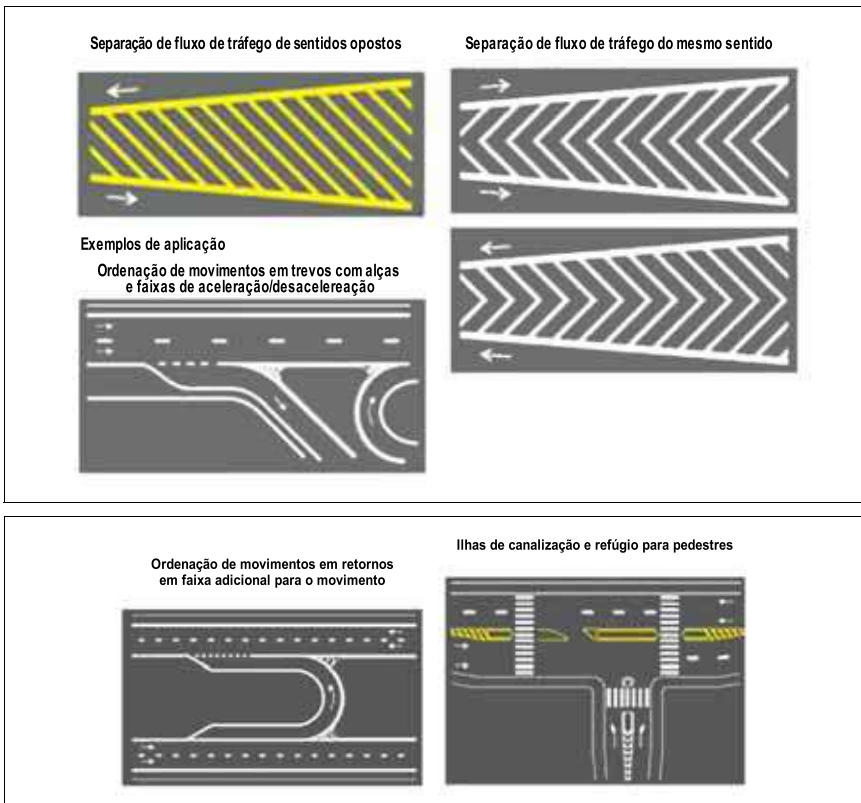

- ◆ Marcas de delimitação e controle de estacionamento e/ou parada (para áreas onde é proibido ou regulamentado o estacionamento e a parada de veículos)

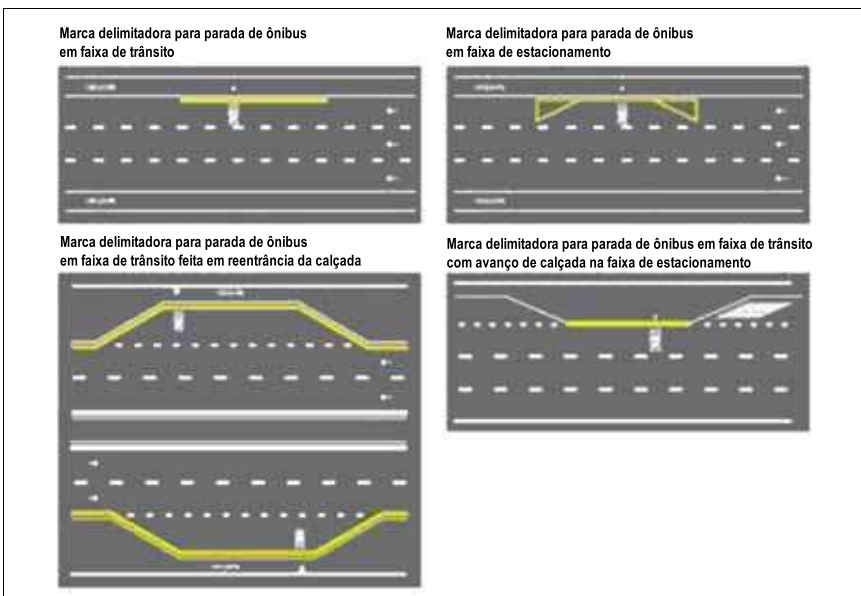
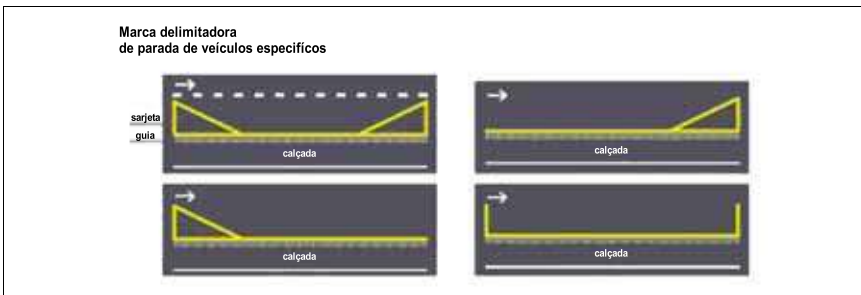
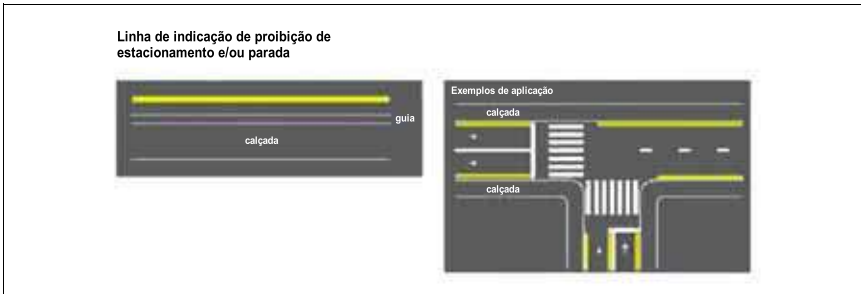

Marca delimitadora de estacionamento regulamentado

Marca delimitadora de estacionamento regulamentado
Paralelo ao meio-fio: linha simples contínua ou tracejada

Exemplos de aplicação
Estacionamento paralelo em meio fio

Marca com delimitação da vaga

Marca sem delimitação da vaga

Em ângulo: Linha contínua

Estacionamento em ângulo

Estacionamento em áreas isoladas

◆ Inscrições no pavimento

Melhoram a percepção do condutor quanto às condições de operação da via. São subdivididas em: setas direcionais, símbolos e legendas.

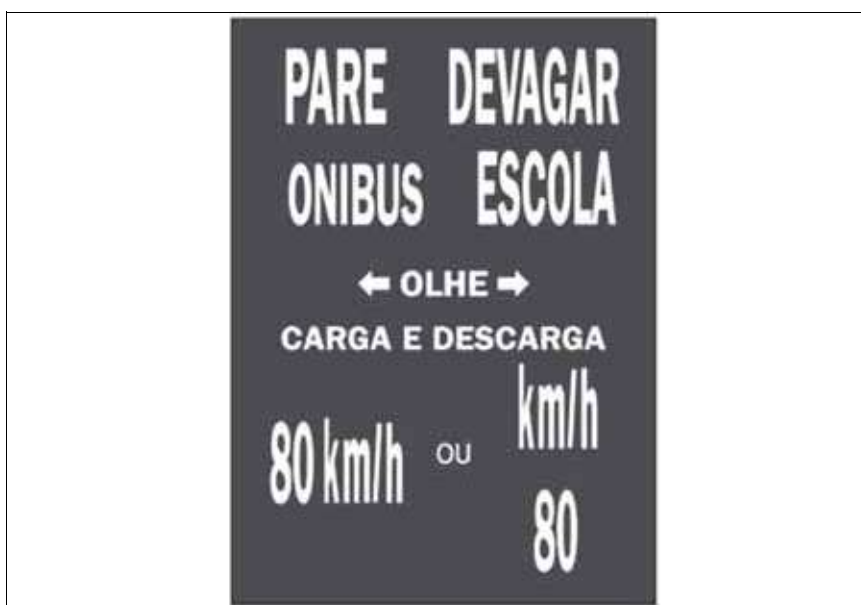
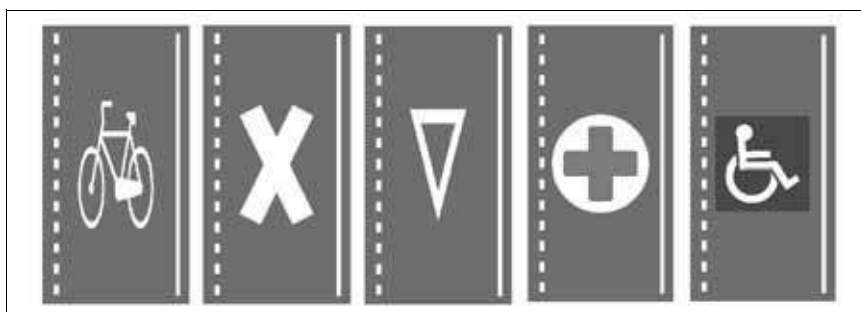
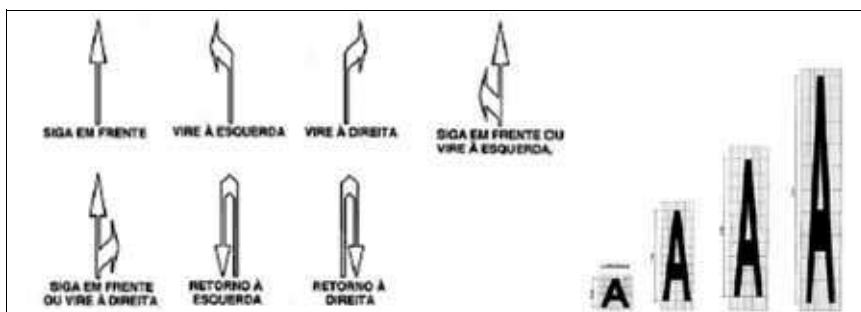

Dispositivos auxiliares

Elementos aplicados ao pavimento da via, junto a ela, ou nos obstáculos próximos, de forma a tornar mais eficiente e segura a operação da via. São constituídos de materiais, formas e cores diversos, dotados ou não de refletividade, com as funções de incrementar a percepção da sinalização, do alinhamento da via ou de obstáculos à circulação; reduzir a velocidade praticada; oferecer proteção aos usuários; alertar os condutores quanto a situações de perigo potencial ou que requeiram maior atenção. Os dispositivos auxiliares são agrupados, de acordo com suas funções, em delimitadores; de canalização; de sinalização de alerta; de alterações nas características do pavimento; de proteção contínua; luminosos; de proteção a áreas de pedestres e/ou ciclistas; e de uso temporário. Alguns exemplos:

◆ Dispositivos delimitadores

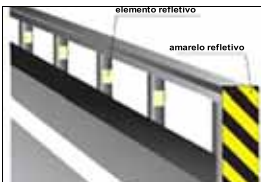

Balizadores de pontes, viadutos, túneis, barreiras e defensas

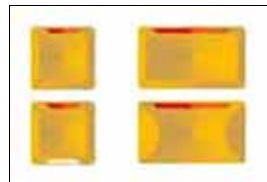

Tachas e tachões (contêm unidades reflexivas)

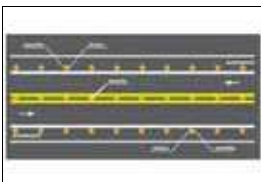

Exemplo de aplicação

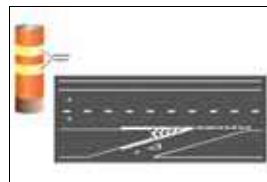

Cilindros delimitadores

◆ Dispositivos de canalização

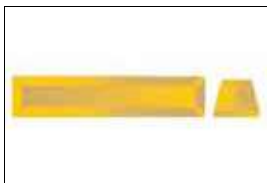

Prismas - substituem a guia da calçada (meio-fio) quando não for possível sua construção imediata

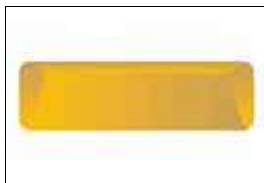

Segregadores - segregam pista para uso exclusivo de determinado tipo de veículo ou pedestre

◆ Dispositivos de sinalização de alerta (objetivam melhorar a percepção do condutor)

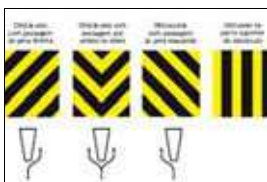

Marcadores de obstáculos



Marcadores de alinhamento (unidades refletivas fixadas em suporte, que alertam o condutor sobre alteração do alinhamento horizontal da via)

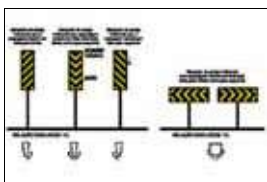

Marcadores de perigo

◆ Alterações nas características do pavimento

São recursos que alteram as condições normais da pista de rolamento, quer pela sua elevação com a utilização de dispositivos físicos colocados sobre a mesma, quer pela mudança nítida de características do próprio pavimento. São utilizados para:

- estimular a redução da velocidade;
 - aumentar a aderência ou atrito do pavimento;
 - alterar a percepção do usuário quanto a alterações de ambiente e uso da via, induzindo-o a adotar comportamento cauteloso;
 - incrementar a segurança e/ou criar facilidades para a circulação de pedestres e/ou ciclistas.
- ◆ Dispositivos de proteção contínua (têm por objetivo evitar que veículos e/ou pedestres transponham determinado local ou evitar ou dificultar a interferência de um fluxo de veículos sobre o fluxo oposto)

Para fluxo de pedestres e ciclistas:

Gradis de canalização e retenção

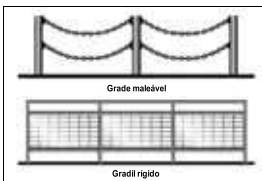

Dispositivos de contenção e bloqueio

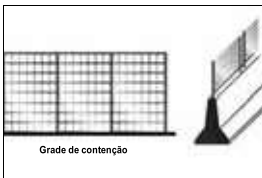

Para fluxo veicular:

Defensas metálicas

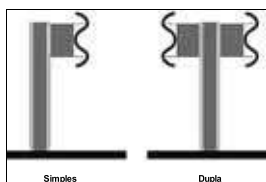

Barreiras de concreto

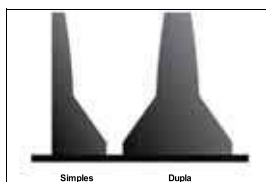

Dispositivos anti-ofuscamento



- ◆ Dispositivos luminosos
(advertem, educam, orientam, informam, regulamentam)
-



Painéis eletrônicos

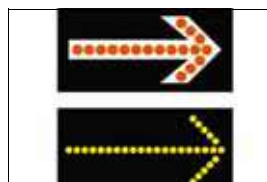

Painéis com setas luminosas

◆ Dispositivos de uso temporário

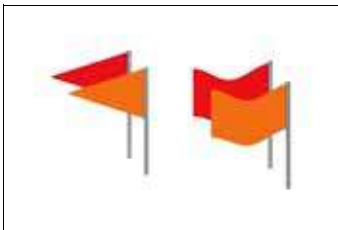
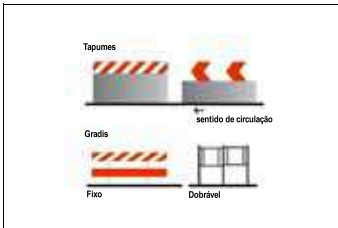
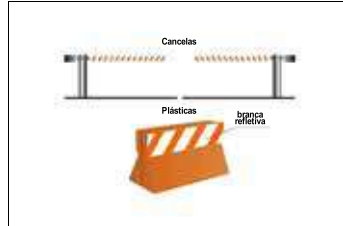
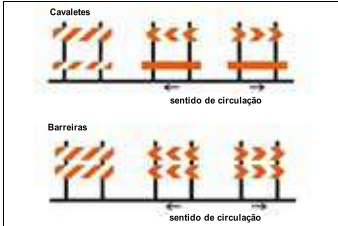
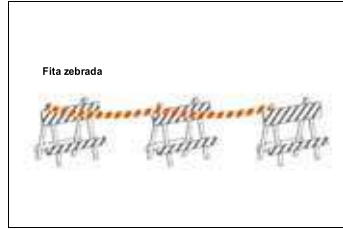
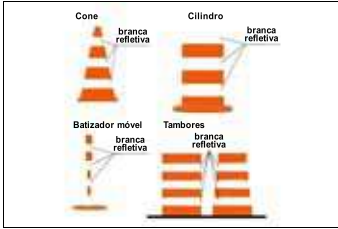

Sinalização semafórica

Conjunto de indicações luminosas acionadas alternada ou intermitentemente por meio de sistema elétrico/eletrônico, cuja função é controlar os deslocamentos. Os sinais podem ser de regulamentação ou de advertência.

◆ Sinalização semafórica de regulamentação

Sua função é efetuar o controle do trânsito num cruzamento ou seção da via.



◆ Sinalização semafórica de advertência

Sua função é advertir a existência de obstáculo ou situação perigosa, devendo o condutor reduzir a velocidade e adotar as medidas de precaução compatíveis com a segurança para seguir adiante.



Sinalização de obras

Tem como característica a utilização de sinalização vertical, horizontal, semafórica e de dispositivos e sinalização auxiliares combinados de forma que os usuários da via sejam advertidos sobre a intervenção realizada e possam identificar seu caráter temporário; sejam preservadas as condições de segurança e fluidez do trânsito e de acessibilidade; os usuários sejam orientados sobre caminhos alternativos; sejam isoladas as áreas de trabalho de forma a evitar a deposição e/ou lançamento de materiais sobre a via. Alguns exemplos:



Gestos

◆ Gestos de agentes da autoridade de trânsito

Os gestos de agentes da autoridade de trânsito prevalecem sobre as regras de circulação e normas definidas por outros sinais de trânsito. São eles:

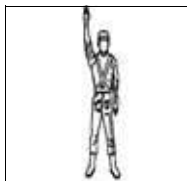

Ordem de parada obrigatória para todos os veículos.

Quando executada em intersecções, os veículos que já se encontrem nela não são obrigados a parar.

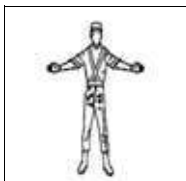

Ordem de parada obrigatória para todos os veículos que venham de direções que cortem ortogonalmente a direção indicada pelos braços estendidos, qualquer que seja o sentido de seu deslocamento.

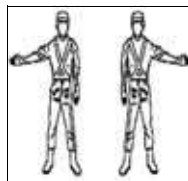

Ordem de parada obrigatória para todos os veículos que venham de direções que cortem ortogonalmente a direção indicada pelo braço estendido, qualquer que seja o sentido de seu deslocamento.

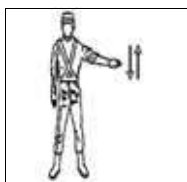

Ordem de diminuição de velocidade.

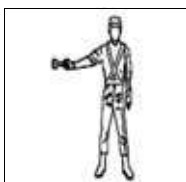

Ordem de parada para os veículos aos quais a luz é dirigida.

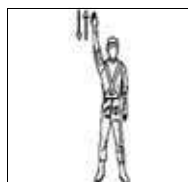

Ordem de seguir.

◆ Gestos de condutores

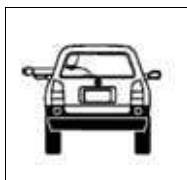

Dobrar à esquerda



Dobrar à direita

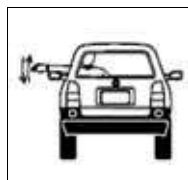

Diminuir a marcha ou parar

Sinais sonoros

Sinais de apito	Significado	Emprego
Um silvo breve	Seguir	Liberar o trânsito em direção / sentido indicado pelo agente
Dois silvos breves	Parar	Indicar parada obrigatória
Um silvo longo	Diminuir a marcha	Quando for necessário fazer diminuir a marcha dos veículos

Especificações técnicas do sinal sonoro da sinalização semafórica para travessia de pedestres com deficiência visual

Momento	Intermitência	Duração	Frequência
Para o sinal sonoro de localização	0,5 Hz (1 ciclo a cada 2s)	60 ms (fpl 2 ms)	950 Hz (fpl 10 Hz)
Para o sinal sonoro de início do tempo de travessia (silvo inicial do tempo de verde do foco do pedestre)	1 pulso único, antecedendo o sinal sonoro de travessia	160 ms (fpl 5 ms)	2000 Hz (fpl 10 Hz), decrescendo gradativamente até 500 Hz (fpl 10 Hz)
Para o sinal sonoro de travessia (tempo de verde do foco de pedestre)	1 Hz (1 ciclo/s)	160 ms (fpl 5 ms)	Frequência modulada: 2000 Hz (fpl 10 Hz) + 500 Hz (fpl 10 Hz)
Para o sinal sonoro de advertência de encerramento de travessia (tempo de vermelho intermitente do foco de pedestre)	2 Hz (2 ciclos/s)	160 ms (fpl 5 ms)	Frequência modulada: 2000 Hz (fpl 10 Hz) + 500 Hz (fpl 10 Hz)

Meio ambiente

Desde a sua fundação, a Toyota compromete-se, de forma consistente, com a ideia de contribuir com a sociedade através da fabricação de automóveis, liderando inovações com tecnologia e criatividade. Este é o espírito de desafio que realiza mudanças, o mesmo que nos foi passado através do DNA da empresa. Pensando no futuro, desejamos continuar contribuindo com a sociedade através de nossos negócios e permanecer como a empresa de escolha de nossos clientes, fazendo-os sorrir sempre.

Isto não significa apenas tentar reduzir a próximo de zero os fatores negativos associados com automóveis mas, ao mesmo tempo, ir além do zero, desafiando-nos em todas as iniciativas Toyota em direção ao impacto positivo real, no que se trata do ciclo de vida do produto desde sua fabricação até o uso e descarte do veículo pelo usuário.

Significa também reforçar estas iniciativas, em colaboração com todas as partes interessadas que partilhem de nossas aspirações. Iremos consolidar novas ideias, dinamismo e tecnologia, para juntos chegarmos a uma sociedade verdadeiramente sustentável, através do uso consciente do veículo para mitigar emissões de CO₂ (dióxido de carbono) e o devido gerenciamento de peças, óleo e fluidos do veículo.

A condução ecológica previne o aquecimento global

“Condução Ecológica” é um termo bastante comum, mas o que é exatamente “Condução Ecológica”?

Tenha conhecimentos básicos de condução ecológica com as dicas abaixo:

Primeiro vamos entender: Relação entre o aquecimento global e o CO₂

O CO₂ prende o calor solar em quantidades apropriadas, como um gás do efeito estufa, mantendo a terra numa temperatura confortável. Entretanto, se grandes quantidades de CO₂ forem emitidas, este gás cobrirá a terra como uma estufa e a temperatura irá subir. É muito importante fazer esforços visando à redução do CO₂ para prevenir problemas globais incluindo desastres, tais como secas, inundações, extinções de plantas e animais, ou epidemias de doenças.

Dicas para condução ecológica

Para a condução ecológica e econômica, atente-se aos pontos descritos a seguir:

◆ Como utilizar o modo de condução Eco

Ao utilizar o modo de condução Eco, o torque correspondente a quantidade de pressão exercida sobre o pedal do acelerador pode ser gerada mais suavemente do que em condições normais. Além disso, a operação do sistema de ar-condicionado (aquecimento/resfriamento) será reduzida e melhorará a economia de combustível.

◆ Uso do indicador do sistema híbrido

A condução Ecológica é possível ao se manter o indicador do sistema híbrido na área Eco.

◆ Operação de posição da alavanca de mudança de marchas

Coloque a alavanca de mudança na posição D ao parar em um semáforo, ou ao dirigir em tráfego intenso. Coloque a alavanca em P ao estacionar. Colocar a alavanca na posição N não tem efeito positivo no consumo de combustível. Na posição N, o motor a gasolina funciona, mas a energia elétrica não pode ser gerada. Além disso, ao utilizar o sistema de ar-condicionado, a energia da bateria híbrida (bateria de tração) é consumida.

◆ Operação do pedal de freio/acelerador

Dirija o seu veículo suavemente. Evite aceleração e desaceleração bruscas. A aceleração e desaceleração gradual e desaceleração tornarão o uso do motor mais eficiente.

◆ Atraso (problemas no trânsito)

Aceleração e desaceleração repetida, bem como longas esperas nos semáforos, irão prejudicar a economia de combustível. Verifique informações de antes de sair, para evitar atrasos o máximo possível. Ao dirigir em congestionamentos, libere suavemente o pedal de freio para que o veículo se mova para frente levemente e para evitar o uso excessivo do pedal do acelerador. Fazer isso pode ajudar a controlar o consumo excessivo de combustível.

◆ Condução em rodovias

Controle e mantenha o veículo em uma velocidade constante. Antes de parar em uma cabine de pedágio ou algo similar, assegure tempo suficiente para soltar o acelerador e aplicar os freios suavemente.

◆ Ar condicionado

Utilize o ar-condicionado apenas quando necessário. Fazer isso pode ajudar a reduzir o consumo excessivo de combustível.

No verão: Quando a temperatura externa estiver alta, utilize o modo de ar recirculado. Fazer isso pode ajudar a reduzir o consumo do sistema de ar-condicionado e do combustível.

No inverno: O motor não interromperá a injeção automaticamente até que ele e o veículo estejam quentes e, assim, consumirá combustível. O consumo de combustível pode ser melhorado ao evitar o uso excessivo do aquecedor.

◆ Verificação da pressão de inflagem dos pneus

Certifique-se de verificar a pressão de inflagem dos pneus frequentemente. A pressão de inflagem incorreta nos pneus interfere negativamente na economia de combustível.

◆ Bagagem

Carregar bagagem pesada pode interferir negativamente na economia de combustível. Evite sobrecarregar o veículo com bagagem. Instalar um rack de teto grande também interferirá negativamente na economia de combustível.

◆ Revisão periódica

As revisões do veículo devem ser realizadas conforme periodicidade estabelecida neste manual, visando além da condução segura e econômica também o correto procedimento na troca de óleo, fluidos, filtros, baterias, pneus e sistema de ar condicionado em Concessionárias Autorizadas Toyota.

◆ Recomendação para descarte de peças

Ao realizar revisão do veículo nas Concessionárias Autorizadas Toyota, recomenda-se que as peças sejam descartadas na mesma, por possuírem fornecedores ambientalmente qualificados, de modo a garantir o devido descarte final sem causar danos ao meio ambiente.

◆ Descarte final do veículo

O veículo em seu final de vida útil deverá ser destinado de forma correta, de modo a evitar qualquer impacto ao meio ambiente, em função de abandono em logradouros públicos sem que haja qualquer tratativa ambientalmente correta.



Contribua com o meio ambiente, faça sua parte!

Registro de revisão periódica

1ª Revisão periódica	
Data:	O.S. n.º:
Km:	Tempo:
Ass. Concessionária Autorizada	

2ª Revisão periódica	
Data:	O.S. n.º:
Km:	Tempo:
Ass. Concessionária Autorizada	

3ª Revisão periódica	
Data:	O.S. n.º:
Km:	Tempo:
Ass. Concessionária Autorizada	

4ª Revisão periódica	
Data:	O.S. n.º:
Km:	Tempo:
Ass. Concessionária Autorizada	

5ª Revisão periódica	
Data:	O.S. n.º:
Km:	Tempo:
Ass. Concessionária Autorizada	

6ª Revisão periódica	
Data:	O.S. n.º:
Km:	Tempo:
Ass. Concessionária Autorizada	

7ª Revisão periódica	
Data:	O.S. n.º:
Km:	Tempo:
Ass. Concessionária Autorizada	

8ª Revisão periódica	
Data:	O.S. n.º:
Km:	Tempo:
Ass. Concessionária Autorizada	

9ª Revisão periódica	
Data:	O.S. n.º:
Km:	Tempo:
Ass. Concessionária Autorizada	

10ª Revisão periódica	
Data:	O.S. n.º:
Km:	Tempo:
Ass. Concessionária Autorizada	

11ª Revisão periódica	
Data:	O.S. nº:
Km:	Tempo:
Ass. Concessionária Autorizada	

12ª Revisão periódica	
Data:	O.S. nº:
Km:	Tempo:
Ass. Concessionária Autorizada	

13ª Revisão periódica	
Data:	O.S. nº:
Km:	Tempo:
Ass. Concessionária Autorizada	

14ª Revisão periódica	
Data:	O.S. nº:
Km:	Tempo:
Ass. Concessionária Autorizada	

15ª Revisão periódica	
Data:	O.S. nº:
Km:	Tempo:
Ass. Concessionária Autorizada	

16ª Revisão periódica	
Data:	O.S. nº:
Km:	Tempo:
Ass. Concessionária Autorizada	

17ª Revisão periódica	
Data:	O.S. nº:
Km:	Tempo:
Ass. Concessionária Autorizada	

18ª Revisão periódica	
Data:	O.S. nº:
Km:	Tempo:
Ass. Concessionária Autorizada	

19ª Revisão periódica	
Data:	O.S. nº:
Km:	Tempo:
Ass. Concessionária Autorizada	

20ª Revisão periódica	
Data:	O.S. nº:
Km:	Tempo:
Ass. Concessionária Autorizada	

Registro de códigos

Código da chave/smartkey

Código do kit antifurto para rodas

Código do kit antifurto para estepe

 NOTA

Em caso de perda das chaves ou segredo, contatar a Concessionária para solicitar a segunda via.

Para kit antifurto para rodas e kit antifurto para estepe é possível solicitar segunda via diretamente para o fornecedor através do website: <https://mcgard.com.br/reposicao/>

Velocímetro

O velocímetro original foi substituído em ___/___/___, com _____ km.

Assinatura Concessionária:

© 2021 TOYOTA DO BRASIL

Todos os direitos reservados. Este material não pode ser reproduzido ou copiado, inteiro ou em partes, sem permissão por escrito da Toyota do Brasil.

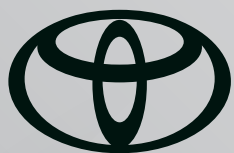

TOYOTA

Pensando mais longe

Código: 01999-98368-RP
TMC: OM99Z96b
Novembro/2021